

МИНИСТЕРСТВО СЕЛЬСКОГО ХОЗЯЙСТВА РОССИЙСКОЙ ФЕДЕРАЦИИ
ДЕПАРТАМЕНТ НАУЧНО-ТЕХНОЛОГИЧЕСКОЙ ПОЛИТИКИ
И ОБРАЗОВАНИЯ
ФЕДЕРАЛЬНОЕ ГОСУДАРСТВЕННОЕ БЮДЖЕТНОЕ ОБРАЗОВАТЕЛЬНОЕ
УЧРЕЖДЕНИЕ ВЫСШЕГО ОБРАЗОВАНИЯ
"КРАСНОЯРСКИЙ ГОСУДАРСТВЕННЫЙ АГРАРНЫЙ УНИВЕРСИТЕТ"
АЧИНСКИЙ ФИЛИАЛ

**Научный журнал
«НАУЧНО-ОБРАЗОВАТЕЛЬНЫЙ ПОТЕНЦИАЛ
МОЛОДЕЖИ В РЕШЕНИИ АКТУАЛЬНЫХ
ПРОБЛЕМ XXI ВЕКА»**

6

**Материалы VI Международной студенческой
научной конференции**

20 апреля 2018 г.
г. Ачинск

Международный студенческий научный журнал «Научно-образовательный потенциал молодёжи в решении актуальных проблем XXI века»: Краснояр. гос. аграр. ун-т. Ачинский ф-л.- Ачинск, 2018. — 500 с.

Включён в систему Российского индекса научного цитирования (РИНЦ).



Шестой традиционный выпуск научного журнала «Научно-образовательный потенциал молодёжи в решении актуальных проблем XXI века» содержит труды студентов Ачинского филиала Красноярского ГАУ, Красноярского государственного аграрного университета, Сибирского федерального университета, Уральского государственного экономического университета, Уральского государственного экономического университета, Алтайского государственного аграрного университета, Тюменского государственного университета, Российской академии народного хозяйства и государственной службы при Президенте РФ, Северного (Арктического) федерального университета имени М.В. Ломоносова», Донбасской национальной академии строительства и архитектуры, Loxley College (Великобритания), The Institute of Management and Technology (ИМТ), Enugu (Нигерия), Kolleg MPA (США) и многих других.

Печатается по решению совета Ачинского филиала Федерального государственного бюджетного образовательного учреждения высшего образования «Красноярский государственный аграрный университет»

Редакционная коллегия:

- Сибирина Татьяна Фёдоровна** - кандидат биологических наук, доцент;
Сорокун Павел Владимирович – кандидат исторических наук, доцент;
Титова Евгения Викторовна - кандидат экономических наук, доцент;
Поляруш Альбина Анатольевна – кандидат педагогических наук, доцент;
Корнеева Татьяна Анатольевна - кандидат филологических наук,
Тимошенко Николай Николаевич – кандидат сельскохозяйственных наук, доцент;
Пиляева Ольга Владимировна – кандидат технических наук, доцент;
Косырев Николай Николаевич – кандидат физико-математических наук, доцент;
Долгих Павел Павлович – кандидат технических наук, доцент;
Якимова Людмила Анатольевна - доктор экономических наук, профессор;
Воронин Сергей Эдуардович - доктор юридических наук, профессор.

Секция № 1 «Современные тенденции в экономике и управлении: новый взгляд»

БАНКОВСКАЯ СИСТЕМА 2018

Автаева Екатерина Руслановна

студентка 4 курса кафедры экономики и управления АПК
ФГБОУ ВО Красноярский ГАУ Ачинский филиал
Россия г. Ачинск

Цугленок Ольга Михайловна

научный руководитель
старший преподаватель кафедры экономики и управления АПК
ФГБОУ ВО Красноярский ГАУ Ачинский филиал
Россия, г. Ачинск

Аннотация: Банковская система представляет собой совокупность кредитных организаций, функционирующих в рамках единого банковского законодательства, общее регулирование деятельности которых осуществляет Центральным Банком России.

Ключевые слова: Россия, экономика, банковская система, центральный банк, банк, кризис, развитие.

BANKING SYSTEM 2018

Avtaeva Ekaterina Ruslanovna

Student of the 4th year of the Department of management and marketing in agribusiness
Achinsk branch of the Krasnoyarsk State Agrarian University
Russia Achinsk

Zuglenok Olga Mikhailovna

scientific director
Senior Lecturer of the Department of management and marketing in agribusiness
Achinsk branch of the Krasnoyarsk State Agrarian University
Russia, the city of Achinsk

Annotation: The banking system is a set of credit organizations operating within the framework of a unified banking legislation, the general regulation of which is carried out by the Central Bank of Russia.

Keywords: Russia, economy, banking system, central bank, bank, crisis, development.

ЦБ приводит результаты работы банковского сектора в прошедшем году. Можно сказать, что он был переломным для системы банков. И это задаёт основные тенденции на 2018 г.

Самое главное – преодолена наиболее опасная фаза кризиса, банки стали устойчивее. Ещё в первой половине 2015 г. наблюдалась убыточность в целом по сектору. И если за 2015 г. банки показали суммарную прибыль лишь 192 млрд. руб., то в 2016 г. она стабильно росла из месяца в месяц и составила 930 млрд. руб., то есть почти в пять раз больше. Если в целом банки работают не просто рентабельно, а с неуклонным ростом прибыли, это во многом

говорит о возможности общего выполнения обязательств, обеспечения платежей в экономике на будущее.

Негативом осталось то, что активы за год снизились на 3,5%. Произошло это в основном за счёт уменьшения кредитования предприятий на 9,5%. А вот сумма кредитов, выданных физическим лицам, напротив, увеличилась на 1,1%. Причём доля просроченной задолженности в них снизилась с 8,1% до 7,9%. Такая динамика именно в секторе потребительского кредитования говорит о перспективах более высокого внутреннего спроса в экономике в целом в 2018 г.

Сумма привлеченных вкладов физических лиц повысилась на 4,2% в 2016 г. Это показывает повышение доверия людей к банковской системе – один из признаков стабилизации. А вот по привлечению средств юридических лиц наблюдается снижение на 10,1%. Таким образом, особенность года – позитивная динамика работы с физическими лицами по сравнению с юридическими.

На 2018 год есть основания предполагать улучшение показателей банковского сектора, поскольку основные негативные факторы преодолены. Сокращение активов прекратится, прибыль, очевидно, превысит 1 трлн. руб. Приток вкладов граждан составит более 5%.

При этом волна банкротств и отзыва лицензий не будет полностью сведена на нет. Стабилизация банковской системы требует от ЦБ зачастую жёстких мер, локализации проблемных звеньев, чтобы не распространять сложности отдельных банков по системе в целом. В 2016 г. продолжалась "расчистка" банковского сектора от недобросовестных игроков. Число отозванных лицензий составило 93 – столько же, сколько и в 2015 г. Но основные трудности преодолены, и подобных случаев в 2018 году станет меньше. Но они по-прежнему вполне возможны. Об этом уже в феврале 2018 г. напомнила Э. Набиуллина. Ведь количество убыточных банков более 200 учреждений. Это достаточно много, хотя и почти в два раза меньше, чем прибыльных.

Продолжится в 2018 г. уменьшение рублёвых ставок вместе с ослаблением инфляции. Это также развитие тенденции прошлого года. Средняя ставка по кредитам физлицам с января 2016 г. сократилась с 25,4% до 23,2% по займам до года и с 18,1% до 16,4% – свыше года. По вкладам до года средний процент в 2016 г. упал с 8,1% до 5,9%, свыше года – с 8,9 до 7,2.

Однако, очевидно, снижение ключевой ставки ЦБ в 2018 г. не станет значительным. Поскольку будут работать факторы, препятствующие сокращению инфляции к цели Центробанка - 4%. Это «предвыборные» выплаты, подготовка к ЧМ по футболу, индексации пенсий и пр. В борьбе с ростом цен ЦБ не станет форсировать уменьшение ключевой ставки. Она может сократиться не более чем на 1,5-2 пункта с нынешних 10% и останется принципиально выше инфляции. Соответственно, банковские ставки по кредитам и вкладам также будут снижаться медленно. Вероятно, на те же 1,5-2% в течение года. Поэтому для вкладчиков есть смысл делать депозиты сейчас, на срок более года, с фиксацией процентных ставок.

Проблемы банковской системы в 2018 году

На сегодняшний день в России существуют ряд проблем, связанных с кризисом в экономике, основными факторами которого являются санкции, касающиеся в области ограничения импорта некоторых товаров, а также падение цен на нефть, преобладающая инфляция в стране, интенсивный рост курса доллара и снижение рубля на международном рынке. В ходе всех событий пострадала российская банковская система. Она была практически отрезана от западных рынков капитала, а доступные источники заимствований стали дороже.

В условиях рыночной инфраструктуры банки занимают важное место, так как управляют кредитно-денежными отношениями и финансами в целом, за счёт чего поддерживают активность и стабильность экономики в целом.

Банковская система – это совокупность различных видов национальных банков и кредитных учреждений, действующих в рамках общего денежно-кредитного механизма. Она включает в себя Центральный Банк и коммерческие организации.

Теперь рассмотрим основные проблемы банковской системы и возможные пути их решения в России.

Главной проблемой для российских банков является наличие высокой конкуренции с другими банками, обладающие большей долей иностранного капитала и имеющие вполне стабильное положение и репутацию на мировом рынке банковских услуг, тем самым, это позволяет им диктовать свои условия и предложения в изменение банковской деятельности в своих интересах.

Для того чтобы решить данную проблему нашему государству необходимо повлиять на создание новых банков или усовершенствовать уже имеющиеся для выгодных условий нашей страны, а также ограничить деятельность иностранных конкурентов, которые мешают развиваться российской банковской системе, диктуя свои условия не на пользу нашим.

Следующая немаловажная проблема отечественных банков связана со всевозможными банковскими рисками. Сюда вошли в первую очередь кредитные риски, по которым происходит снижение платежеспособности, так как заёмщики не справляются с высокой ставкой по кредитам и средства возвращаются в виде имущества, с взысканием которого тоже является проблематичной. Это связано со временем, так как для изъятия имущества необходимо получить решение суда, а потом его надо ещё и реализовать. И, опять же, возникают трудности, связанные со судебными издержками, а также на оплату услуг коллекторских компаний и реализацию.

Состояние банковской системы России в 2018 году

Председатель комитета Государственной думы России по финансовому рынку Анатолий Аксаков на пресс-конференции в пресс-центре МИА «Россия сегодня» рассказал о законотворческой работе комитета в уходящем году. И поделился планами на будущий год.

В 2017 году среди самых важных законов, принятых комитетом, Анатолий Аксаков назвал:

– Закон о коллекторской деятельности. При этом депутат отметил, что пока нет подзаконных актов к этому закону, и коллекторы не очень понимают в этой ситуации, как им работать дальше. Хорошо, что президент подписал указ о передаче полномочий контроля за работой коллекторов Федеральной службе судебных приставов (ФССП).

– Решение о создании в России перестраховочной компании. Это сделано для того, чтобы риски перестраховочной деятельности страховались в нашей стране, а не передавались на откуп международным компаниям.

– Введение с 1 января 2018 года электронных полисов ОСАГО, для того чтобы страховые компании больше не могли «морочить людям голову, особенно в регионах, тем, что у них нет бланков страховых полисов».

– Передачу Банку России полномочий по оценке имущества, находящегося в залоге у банков, «так как зачастую оценщики завышают стоимость залогов по кредитам на балансе у банков».

– Принятие в первом чтении закона о выплате возмещения участникам дорожно-транспортного происшествия в материальной форме.

В январе 2018 года, по словам Аксакова, Думой будут рассмотрены следующие законопроекты:

– Изменения в закон «О банках и банковской деятельности». Это проект нового регулирования банковской системы, предусматривающего разделение кредитных организаций на кредитные учреждения с базовой лицензией и на банки с генеральной лицензией. По оценке Аксакова, примерно 250 банков из существующих сегодня получают базовую лицензию, то есть лишатся определенного набора возможностей по проведению операций с клиентами. На сегодня банков с капиталом менее 1 млрд. рублей в России примерно 350 — эта сумма капитала названа порогом для разделения банков. Но Аксаков считает, что примерно 100 финансовых учреждений из этого числа будут в 2018 году стремиться нарастить свой капитал.

– Создание фонда консолидации банковской системы. Это то учреждение, которое глава ЦБ Эльвира Набиуллина назвала на финансовом форуме в Санкт-Петербурге управляющей компанией по санации банков.

Эльвира Набиуллина: «Центробанк в корне меняет поход к процедуре оздоровления банков» Деньги на оздоровление банков будут выделяться через подведомственную Банку России управляющую компанию для того, чтобы на рынок выходили для продажи уже здоровые в финансовом отношении банки.

Этот фонд предусматривает, что ЦБ будет оперативно реагировать на ситуации, когда банку нужна помощь. В нем будет прописано, когда ЦБ может войти в банк, ввести временную администрацию. Фонд будет решать проблемы «уставших собственников», то есть тех, у кого банковский бизнес стал непрофильным. Тогда такие собственники смогут передать банковский бизнес по условной цене, например за 1 рубль, этому институту.

– Подготовлены законопроекты, нацеленные на совершенствование Национальной платежной системы (НПС): будет усилена уголовная ответственность за несанкционированное списание средств со счетов клиентов.

Законодательно закрепить норму, что незаконно переведенные из другого банка средства банк-получатель может блокировать.

Будут предложены механизмы возврата средств, когда и банк, и клиент о списании узнали практически моментально, но средства уже были переведены в другой банк. Сейчас для опротестования такого перевода нужно судебное решение, а суды затягиваются. Пока суд рассматривает дело, банк-получатель не может тормозить операции со средствами. Предлагается законодательно закрепить норму, что незаконно переведенные из другого банка средства банк-получатель может блокировать, и в короткие сроки средства должны возвращаться владельцу.

– Будут внесены серьезные изменения в аудиторскую деятельность. Контроль деятельности аудиторов, которые работают в финансовых организациях, должен осуществляться Центробанком.

– Во второй или третьей декаде января 2019 должен быть решен вопрос для банков с базовой лицензией — позволено ли им будет кредитовать крупные компании. Пока предполагается, что банки с базовой лицензией должны кредитовать малый и средний бизнес (МСБ). Но для закрытия кассовых разрывов у больших компаний надо дать им возможность работать со всеми банками, даже с капиталом меньше 1 млрд. рублей. «Я рассчитываю, что в окончательной версии закона эта норма будет присутствовать»,— отметил Анатолий Аксаков.

Список литературы:

1. Лаврушин О.И., Валенцева Н.И. Банковское дело. М.: КноРус, 2014. 800 с.
2. Щенин Р.К. Банковские системы стран мира : учебное пособие. М.: КНОРУС, 2014. 398 с.



ИСПРАВЛЕНИЕ СУЩЕСТВЕННЫХ БУХГАЛТЕРСКИХ ОШИБОК, ВЫЯВЛЕННЫХ ПОСЛЕ ПОДПИСАНИЯ ОТЧЕТНОСТИ РУКОВОДИТЕЛЕМ ОРГАНИЗАЦИИ (ОШИБКИ ПРОШЛЫХ ЛЕТ)

Безпрозванная Анастасия Сергеевна

студентка 4 курса кафедры экономики и управления АПК

ФГБОУ ВО Красноярский ГАУ Ачинский филиал

Россия, г. Ачинск

Слепцов Вадим Викторович

научный руководитель

старший преподаватель кафедры экономики и управления АПК

ФГБОУ ВО Красноярский ГАУ Ачинский филиал

Россия, г. Ачинск

Аннотация: в статье автором рассмотрены варианты исправления существенных ошибок, выявленных после подписания отчетности руководителем организации за отчетный период.

Ключевые слова: бухгалтерский учет, бухгалтерские ошибки, бухгалтерские записи, бухгалтерский баланс, отчет о финансовых результатах.

CORRECTION OF SIGNIFICANT ACCOUNTANT ERRORS REVEALED AFTER SIGNING THE REPORTING BY THE HEAD OF THE ORGANIZATION (ERRORS OF PAST YEARS)

Bezprozvannaja Anastasia Sergeevna

4-year student of the Department of Economics and Management of the AIC

Achinsk branch of the Krasnoyarsk State Agrarian University

Russia, Achinsk

Sleptsov Vadim Viktorovich

scientific director

Senior Lecturer of the Department of Economics and Management of the AIC

Achinsk branch of the Krasnoyarsk State Agrarian University

Russia, Achinsk

Annotation: in the article the author considers the options for correcting significant errors that were revealed after the head of the organization signed the reporting for the reporting period.

Keywords: accounting, accounting mistakes, accounting records, balance sheet, statement of financial results.

Порядок исправления существенных ошибок, выявленных после подписания отчетности руководителем организации, зависит от того, когда они выявлены - до утверждения отчетности участниками организации или после.

В любом случае исправление ошибки оформляется бухгалтерской справкой, в которой надо указать:

- когда и какая ошибка допущена;
- на какие строки отчетности и в какой сумме ошибка повлияла и почему признана существенной;
- когда ошибка выявлена;
- какими проводками исправлена ошибка;
- какие строки отчетности скорректированы, в том числе ретроспективно.

Ситуация 1. Ошибка выявлена до утверждения отчетности участниками организации. Ошибку надо исправить записями 31 декабря отчетного года. Для этого неправильные проводки надо сторнировать и при необходимости сделать верные записи. Кроме того, всем, кому был представлен первоначальный вариант отчетности, нужно направить ее исправленный вариант.

Ситуация 2. Ошибка выявлена после утверждения отчетности участниками организации. Тогда ошибка по выбору организации исправляется:

- или записями на дату выявления ошибки;

- или записями на 1 января года, в котором ошибка выявлена. Это удобно, поскольку 1 января других проводок в учете, как правило, нет и проводки по исправлению ошибок будут сразу видны бухгалтеру. Однако так можно делать, только если организация не представляет промежуточную отчетность пользователям.

Утвержденную отчетность прошлых лет исправлять нельзя. Ошибки исправляются ретроспективно. То есть в отчетности текущего года данные за годы, в которых были допущены ошибки, отражаются так, как если бы ошибок не было. В пояснениях к отчетности за текущий год нужно написать, почему изменились данные отчетности за прошлые годы.

Порядок исправления таких ошибок зависит от того, повлияла ли ошибка на финансовый результат.

Вариант 1. Ошибка одновременно повлияла на следующие показатели:

строки «Нераспределенная прибыль (непокрытый убыток)» бухгалтерского баланса;

строки «Чистая прибыль (убыток)» отчета о финансовых результатах.

Для исправления такой ошибки надо сделать запись, обратную неправильной проводке, но в корреспонденции со счетом 84 «Нераспределенная прибыль (непокрытый убыток)». Затем при необходимости сделайте правильную проводку также в корреспонденции со счетом 84.

В балансе скорректируйте показатели по состоянию на 31 декабря тех лет, данные которых искажены в результате ошибки. В частности, нужно исправить показатель строки «Нераспределенная прибыль (непокрытый убыток)», а также показатели других строк, которые искажены из-за ошибки.

В отчете о финансовых результатах нужно скорректировать, в частности, показатель строки «Чистая прибыль (убыток)» за прошлый год, а также другие строки, искаженные из-за ошибки.

В отчете об изменениях капитала укажите сумму корректировки нераспределенной прибыли, связанной с исправлением ошибки:

- если ошибка совершена в прошлом году - в графе «Изменение капитала за счет чистой прибыли (убытка)» строки «Корректировка в связи с исправлением ошибок»;

- если ошибка совершена в более ранние периоды - в графе «На 31 декабря года, предшествующего предыдущему» строки «Корректировка в связи с исправлением ошибок».

Вариант 2. Ошибка повлияла на некоторые показатели отчета о финансовых результатах, но не затронула показатель строки «Чистая прибыль (убыток)» и показатели бухгалтерского баланса. Тогда исправления в бухучет не вносятся.

Вариант 3. Ошибка повлияла на некоторые показатели бухгалтерского баланса, но не затронула показатель строки «Нераспределенная прибыль (непокрытый убыток)» и показатель строки «Чистая прибыль (убыток)» отчета о финансовых результатах. В этом случае неверную проводку надо сторнировать и при необходимости сделать верные записи. Счет 84 использовать не надо.

Организация, которая вправе вести упрощенный бухучет, все ошибки, выявленные после утверждения отчетности, может исправлять как несущественные, если закрепит это правило в своей бухгалтерской учетной политике.

Список литературы:

1. Федеральный закон от 06.12.2011 № 402-ФЗ «О бухгалтерском учете»

2. Положение по ведению бухгалтерского учета и бухгалтерской отчетности в российской федерации от 29.07.1998 № 34н



ОСОБЕННОСТИ УПРАВЛЕНИЯ БАНКОВСКОЙ ДЕЯТЕЛЬНОСТЬЮ

Березикова Наталья Андреевна

студент 2 курса кафедры социально-экономического планирования
ФГАОУ ВО Сибирский федеральный университет
Россия, г. Красноярск

Смирнова Татьяна Анатольевна

научный руководитель
к.э.н., доцент кафедры социально-экономического планирования
ФГАОУ ВО Сибирский федеральный университет
Россия, г. Красноярск

Аннотация: В статье рассматриваются особенности государственного банковского регулирования. Был проанализирован международный опыт управления банковской системой, а так же даны рекомендации по созданию открытой информационной базы данных на основе унифицированного отчета о деятельности банков.

Ключевые слова: управление банковской деятельностью, банки.

FEATURES OF MANAGEMENT OF BANKING ACTIVITIES

Berezikova Natalya Andreevna

2nd year student of the Department of Social and Economic Planning
Siberian Federal University
Russia, Krasnoyarsk

Smirnova Tatiana Anatolyevna

scientific director
Candidate of Economic Sciences, Associate Professor
of the Department of Social and Economic Planning
Siberian Federal University
Russia, Krasnoyarsk

Annotation: The article examines the peculiarities of state banking regulation. The international experience of managing the banking system was analyzed, as well as recommendations for creating an open information database on the basis of a unified report on the activities of banks.

Key words: banking management, banks.

Государственное регулирование банковской деятельности является централизованным воздействием на банковскую систему, и его, по моему мнению, можно понимать как комплекс мер по регламентации банковских операций, установления количественных и качественных ограничений параметров банковской деятельности, а также создание надлежащих макроэкономических условий функционирования для обеспечения стабильного развития и

финансовой устойчивости банков. Банковский надзор - процесс внешнего контроля, формирует информационную базу для принятия решений по регулированию.

Важной задачей, которая стоит перед органами государственного регулирования, необходимость обеспечить оптимальное соотношение между регулированием банковского сектора и достижением последним определенного уровня самостоятельности и саморегулирования.

Система государственного регулирования банковской деятельности охватывает несколько сравнительно самостоятельных направлений [1, с. 72]:

- 1) денежно-кредитное регулирование;
- 2) банковский надзор;
- 3) валютное регулирование;
- 4) Налогово-правовое регулирование, находятся в тесной взаимосвязи.

В развитых странах с рыночной экономикой функционирует система государственного регулирования банковской деятельности. В некоторых из них она существует уже более века, а в других сформировалась недавно. В мировой практике нет единого подхода к институциональному построению системы банковского регулирования.

В значительной степени она определяется особенностями социально-экономического и исторического развития страны, характером и традициями банковской системы, а также политико-правовыми факторами. К таким факторам относятся законодательно-институциональные реформы, которые начали осуществляться с конца 60-х годов прошлого века в большинстве стран с высоким уровнем развития экономики. Как следствие, этот период характеризуется дерегламентацией американских рынков, направленных на повышение конкурентоспособности по сравнению с европейскими рынками.

С целью предупреждения возможных конкурентных преимуществ Америки, европейские финансовые центры начали либерализацию собственных финансовых центров. Внедренные меры с одной стороны способствовали приближению финансовых услуг банковских учреждений к потребностям клиентов, а с другой стороны обострили конкуренцию и заставили банки искать новые формы рыночной экспансии [2, с. 81].

Однако, в условиях несовершенства российской системы регулирования банковской деятельности банки сталкиваются с большими проблемами, и очевидно, вправе рассчитывать на определенную помощь со стороны регулирующих органов. Большая роль в этом плане отводится изменению подходов к банковскому надзору Центрального банка.

Задача по совершенствованию банковского надзора можно рассматривать в контексте формирования превентивной системы антикризисного управления. Речь идет о развитии содержательных подходов, переходе от оценки количественных показателей текущей деятельности банка к качественной диагностике на основе «профессиональной оценки».

Это предполагает создание системы раннего реагирования (системы предупреждения проблем), основанной на модели развития ситуации в банковском учреждении. В качестве важного аспекта формирования эффективной системы антикризисного управления и непременным условием предупреждения банковских кризисов является повышение степени прозрачности и открытости как деятельности банков, так и регулирующих органов.

Существенную роль в повышении контроля за деятельностью банков как элемента механизма раннего предупреждения кризисных ситуаций могло бы сыграть создание, как, например, в США, открытой информационной базы данных на основе унифицированного отчета о деятельности банков (Uniform Bank Performance Report).

Таким образом, в современных условиях формирования механизма предупреждения кризисных явлений в банковском секторе и в каждом отдельном банке требует переориентации работы Центрального банка и руководства банков на раннее выявление потенциальных проблем и степени подверженности им со стороны того или иного банка.

Список литературы:

1. Парусимова Н.И. Трансформация банковских продуктов в разных типах экономических систем: Монография. – Оренбург: ИПК ГОУ ОГУ, 2014. – 72с
2. Ольхова, Р. Г. Банковское дело: управление в современном банке [Текст]. - Москва : КНОРУС, 2016. – 81 с.



МОДЕЛИ, ВИДЫ И ЭТАПЫ КАРЬЕРЫ ПЕРСОНАЛА В ОРГАНИЗАЦИИ

Беспалова Наталья Александровна

магистр 2 года обучения кафедры управления и маркетинга в АПК
ФГБОУ ВО Красноярский ГАУ
Россия, г. Красноярск

Якимова Людмила Анатольевна

научный руководитель
д.э.н., доцент кафедры управления и маркетинга в АПК
ФГБОУ ВО Красноярский ГАУ
Россия, г. Красноярск

Аннотация: Начало деловой карьеры начинается с того, когда человек субъективно осознает свои собственные суждения о трудовом будущем. С традиционной точки зрения карьера – это процесс развития соответствия человека и организации. Помимо удовлетворения своих потребностей людям нужно найти такую работу, которая может ставить перед ним интересные и довольно сложные задачи, которые дадут возможность выявить и проявить имеющиеся неординарные способности.

Ключевые слова: Деловая карьера, работник, организация, карьерная лестница, повышение квалификации, персонал.

MODELS, TYPES AND STAGES OF CAREER STAFF IN THE ORGANIZATION

Bespalova Natalya Aleksandrovna

2 years of study of the Department of management and marketing in agribusiness
Krasnoyarsk State Agrarian University
Russia, the city of Krasnoyarsk

Yakimov Lyudmila

scientific adviser
Ph. D., associate Professor of the Department of management and marketing in agriculture
Krasnoyarsk State Agrarian University
Russia, the city of Krasnoyarsk

Abstract: the beginning of a business career begins when a person subjectively realizes his own judgments about the future of work. From a traditional point of view, a career is a process of developing a person's and an organization's compliance. In addition to meeting their needs, people need to find a job that can pose interesting and quite complex tasks that will make it possible to identify and demonstrate the existing extraordinary abilities.

Keywords: Business career, employee, organization, career ladder, professional development, personnel.

Повышение эффективности управления карьерой персонала – это одна из важнейших задач для развития компании. Успешность организации в постоянно меняющемся окружении состоит из: мотивации, поддержки, развитие сотрудников, управление, все перечисленное требуется для того, чтобы обеспечить высокий уровень качества выполнения работ для организации. Эффективное управление карьерой, включает в себя подготовку, которую получает работник, и возможности, которые предоставляет работодатель. С традиционной точки зрения карьера – это процесс развития соответствия человека и организации. Помимо удовлетворения своих потребностей людям нужно найти такую работу, которая может ставить перед ним интересные и довольно сложные задачи, которые дадут возможность выявить и проявить имеющиеся неординарные способности.

Начало деловой карьеры начинается с того, когда человек субъективно осознает свои собственные суждения о трудовом будущем.

При реализации карьеры важно, чтобы все виды карьеры взаимодействовали.

Рассмотрим виды карьеры:

Карьера вертикальная – когда работника повышают в должности, продвижение ощутимо.

Карьера горизонтальная - вид карьеры, когда работник перемещается со своими обязанностями, но в другую сферу деятельности.

Карьера внутриорганизационная - вид карьеры, когда работник в своей организации проходит все стадии своего профессионального развития.

Карьера межорганизационная - вид карьеры, когда работник проходит все стадии своего профессионального развития в различных организациях.

Карьера ступенчатая - вид карьеры, когда совмещены элементы горизонтальной и вертикальной видов карьеры.

Карьера центростремительная (скрытая) - вид карьеры, наименее очевидный для окружающих; доступен только определенному кругу работников, как правило, тем, которые имеют обширные деловые связи вне организации. Под центростремительной карьерой понимается движение к ядру, руководству организации.

Карьера-молния – подразумевает под собой очень быстрый путь к успеху, высокому положению в обществе и при этом за очень короткий временной промежуток [1].

Существует довольно много вариантов карьеры. Которые будут базироваться на четырех основных моделях:

«Трамплин». Подъем по служебной лестнице происходит, когда работник занимает высокую и высоко оплачиваемую должность. Наступает момент когда работник занимает самую высокую для него должность и всеми способами удерживается в течение долгого времени. А потом прыжок с «трамплина» - уход на пенсию. Эта карьера наиболее характерна для руководителей в период застоя, когда многие должности занимались одними людьми в течение 20-25 лет. Представленная модель типична для работников которые не преследуют цели карьерного роста из-за определенного ряда причин, например, это могут быть личные интересы, либо нежелание быть сильно загруженными рабочими моментами, также имеет место быть окружение хороших сотрудников, именно поэтому работник доволен своим местом работы, должностью, и не собирается покидать это место до пенсии. Такая модель, в настоящее время, очень распространена среди работников.

«Лестница». Каждая ступень карьерной лестницы соответствует определенной должности, которую работник занимает определенное время (не более 5 лет). Такой срок считается достаточным для того, чтобы перейти на новую должность и работать с полной отдачей. В случае, когда руководитель или специалист повышает свою квалификацию, производственный опыт, тогда он поднимается дальше по карьерной лестнице. Каждую новую должность работник занимает после повышения квалификации. Верхняя ступень достигается, когда потенциал работника на максимальном уровне, и после этого начинается планомерный спуск по служебной лестнице, при этом выполняется менее интенсивная работа.

Психологически такая модель не совсем удобна для руководителей по причине

нежелания уходить с «первых ролей». Правильным решением в такой ситуации будет включение таких работников в совет директоров, предоставить роль консультантов.

«Змея». Здесь происходит горизонтальное перемещение работника с одной должности на другую, при этом каждую свою должность он занимает непродолжительное время, а далее переходит на более высокую должность.

«Перепутье». Когда в процессе работы проводят аттестацию кадров и далее согласно результатам проверки проводят повышение, понижение, увольнение работников[1].

Как правило, при устройстве на работу человек заведомо может поставить перед собой определенные цели, но не нужно забывать о том, что и организация при найме работника имеет стремление к достижению определенных целей, именно поэтому стоит заранее адекватно оценить свои деловые качества и возможности. Человек должен правильно соотносить свои деловые качества с теми требованиями, которые ставит перед ним организация, его работа. От этого зависит успех всей его карьеры.

Прежде чем трудоустроиться на работу, человек должен знать рынок труда. Ведь правильно оценив свои возможности, пополнив знания о рынке труда можно подобрать наиболее интересную отрасль, а также регион в котором предпочтительнее всего работать и жить. Очень важно реально оценить свои имеющиеся навыки, деловые черты, силы, слабые места и недостатки. Именно в таком случае можно правильно поставить цель касательно своей будущей карьеры.

Цель карьеры не ограничивается областью деятельности, определенной работой, должностью, местом на карьерной лестнице. Она имеет более глубокое содержание. Цель – это причина, по которой человек хотел бы иметь определенную работу, занимать определенное место на карьерной лестнице. Не исключено изменение цели карьеры с возрастом, т.к. меняемся мы сами, наше мировоззрение, наши способности, возможности, проявляются скрытые таланты.

Составив заранее личные планы, можно очень эффективно управлять своей деловой карьерой.

Что может входить в личный жизненный план руководителя? Например, это может быть такой план: правильно оценить жизненную ситуацию, поставить личные конечные цели карьеры, поставить частные цели и планы деятельности.

От того, насколько эффективно происходит управление деловой карьерой, от этого будут зависеть результаты деятельности организации.

Принципиальным значением в расстановке персонала имеет организация движения кадров, так как она должна обеспечить замещение вакантных мест и соблюдение плановой карьеры работников.

Процедуры продвижения персонала:

Повышение в должности или квалификации, когда служащий замещает более высокую должность, а рабочий получает новый разряд.

Перемещение, когда работник переводится на другое равноценное рабочее место (цех, отдел, служба) в силу производственной необходимости или изменения характера труда.

Понижение, когда меняется потенциал работника, он переводится на более низкую должность или по результатам аттестации на более низкий разряд для рабочего.

Увольнение с предприятия, когда работник полностью меняет место работы в связи с тем, что он неудовлетворен условиями труда или несоответствиями занимаемым рабочим местом.

Исходными данными для организации движения персонала являются:

- решение аттестационной комиссии;
- философия предприятия;
- штатное расписание предприятия;
- должностные инструкции;
- приказы директора по кадровым вопросам;
- трудовые договоры сотрудников, положение об оплате труда.

Движение кадров организуется строго в соответствии с кадровой политикой лично директором на малых предприятиях или его заместителем по персоналу на крупных и средних предприятиях. Проводится в жизнь сотрудниками отдела кадров. Если движение кадров идет спонтанно - по результатам увольнения сотрудников, от случая к случаю, для выполнения желания директора, то эффект планомерной расстановки кадров невелик. Только равномерное и целенаправленное движение кадров дает реальный социальный эффект [2].

Список литературы:

1. Кабаченко, Т. С. Психология управления : Учебное пособие / Т. С. Кабаченко. – СПб. : Питер, 2013. – 57-63 с.
2. Джейс, Ф. Л. Самоисполняющиеся пророчества: гендер с социально-психологической точки зрения / Ф. Л. Джейс // Сексология. – СПб. : Питер, 2013. – 144-161 с.



MARKETING COMPLEX IN THE RETAIL ENTERPRISE

Vologdina Olga Andreevna

1st year master degree student of the Institute of Food Production
Krasnoyarsk State Agrarian University
Russia, the city of Krasnoyarsk

Olentsova Yulia Anatolievna

scientific supervisor
senior teacher of the Institute of International Management and Education
Krasnoyarsk State Agrarian University
Russia, the city of Krasnoyarsk

Abstract: This article examines the concept of a marketing mix, its concepts and application in retail business. The tools and various variations of the marketing complex models were also analyzed. Based on the study of the concept of the marketing complex, the algorithm of the 4P model was applied at the retail enterprise. The analysis helps to determine the directions in improving of the activity in the retail enterprise with marketing development.

Keywords: marketing complex, elements of the marketing mix, 4P model, SWOT analysis, concept of marketing.

Marketing complex is a set of tools used in practice to adapt an enterprise to the market situation and measures of influence on it. The purpose of the marketing complex is to develop a strategy that will increase the considered value of the product and increase the income of the trading enterprise. The marketing complex allows the firm to achieve strong positions in the market.

The term marketing complex was proposed in 1953 by Neil Borden to the American Marketing Association. He applied the works of James Calliton, in which he described the marketer as a man who knows how to coordinate processes and combine various elements in his work.

The original version of the marketing complex contained many components - price, advertising and promotional activities, maintenance, personal sales, etc. It was assumed that a combination of different elements could lead to positive productivity in the market.

The theoretical substantiation of the concept of "marketing complex" appeared in the monograph of Neil Borden with the participation of his partner James Calliton in 1964. The purpose of the work was to describe all the marketing tools that participate in the development of a set of marketing activities to promote the product of the manufacturer [1].

In 1960, McCarthy was the first to propose a marketing mix concept that resonated with both practitioners and academics. In his textbook "Marketing: Management Approach", McCarthy defined the conceptual framework of the 4P model for marketing solutions that used the product, Price, Place (or distribution), and marketing assistance. These tools have been allocated because their application made direct impact on demand, stimulated consumers to shopping; and for the owner of business process elements were available to perception and quick response. This complex is recognized as "classical"[1].

Elements of the marketing complex are often viewed as separate and independent subcomplexes that have their own strategy and policies. The tools of the components of the marketing complex are summarized and presented in Table 1.

Table 1- Tools of the marketing complex [2]

The components of the 4P model			
Product	Price	Place	Promotion
Design	Sales price	Sales channels	Advertising
Packaging	Discounts	Transportation	Sales promotion
Labeling	Additions	Warehousing	Personal sale
Quality and competitiveness	Crediting	Implementation	Public relations
-	Terms of payment	-	-
Commodity policy	Price policy	Sales policy	Communication (advertising) policy
Assortment Policy Innovative policy Branding Service Policy	Pricing policy Credit policy Price incentive policy	Sales Policy Logistics Policy	Advertising policy Non-price policy Personal Sales policy Image policy Sponsorship policy

The marketing complex has been changed in such models as 5P and 7P with increase in the competition. Additional elements have been added to the main tools of marketing mix: "People", "A physical environment", "Process". In 1999 J. Ballmer has published the new 10P model and called it "corporate marketing mix". R. Lauterborn, was one of creators of modern technology of the integrated marketing communications. He changed the traditional 4P model to the 4C model which is corresponded to the modern level of development of sharply competitive and segmented market. Today there are more than 10 types of marketing complex models [3].

It's better to see the effectiveness of the activity results in the retail enterprise (JSC "Lukoshko", Krasnoyarsk), the algorithm of the classical model of the marketing complex was used and included the following stages: comparative analysis of competitors, use of SWOT analysis, purchasing power of a constant contingent of buyers.

Based on the results of the comparative analysis (table 2), it can be concluded that enterprises are not in a position to compete with JSC "Lukoshko" by the criteria "price level". For the other indicators, the real competitor is JSC "Bon appetite".

Table 2 - Comparative analysis of enterprises-competitors

Criteria of competitiveness	Enterprises-competitors			
	«Lukoshko»	«Bon appetite»	«Kalina»	«Olivie»
Product quality	5	5	4	3
Price level	5	3	4	3
Reputation	5	5	5	3
Quality of trade service	5	5	4	4
Store Mode	2	5	4	4

The segmentation of buyers of JSC “Lukoshko” by income level and its tracking is relevant for maintaining the chosen price strategy, as well as situationally adjusting the size of the trade mark-up on certain types of goods. There were some groups identified by level of income, the assortment by type, quality and price:

55% are workers and employees, with an income of 12,000 to 30,000 rubles a month per family member;

20% - "poor", with a size of income less and slightly higher than the subsistence minimum for a family member;

15% - "rich", mostly managers with income above 30,000 rubles;

3% - buyers with an income of 60,000 rubles;

7% - students, with small monthly income.

The SWOT analysis matrix of JSC “Lukoshko”, compiled with the participation of the company's management and presented in Table 3, reflects the strengths and weaknesses of the activity, as well as the opportunities and threats for the enterprise.

Table 3 - Matrix of SWOT analysis of JSC "Lukoshko"

Strengths	Weaknesses
Availability of goods in a different price range	Lack of corporate identity
High quality of sold goods	price tags
Good reputation	outdated equipment
High quality of service	A bad range of certain groups of goods
Trained staff	
Opportunities	Threats
Advertising	The decline in the purchasing power
Hardware Update	Competitive activity of JSC «Bon appetite»
Ability to expand the range	Loss of the buyer in the morning

Results of the SWOT-analysis were detailed by means of consumers questioning, analysis of realized and unsatisfied demand. This allowed determining the direction in improving the company's operations based on the concept of the marketing complex.

Analysis of marketing complex models is showed that the most relevant and adaptable concept for commercial activities of retailers is the "concept of classical marketing." This model is necessary and sufficient and it is consistent with the practice of trade in the domestic economy in the today's situation.

References:

1. Neil B. The concept of the marketing mix, USA. – 2013, p. 286.
2. Dave N. Business for Higher Awards. – Oxford, England: Heinemann. – 2006. – p. 13.
3. Marketing Mix [Electronic resource] https://en.wikipedia.org/wiki/Marketing_mix.



СОВРЕМЕННОЕ СОСТОЯНИЕ СЕЛЬСКОГО РЫНКА ТРУДА РОССИИ

Воронкова Любовь Николаевна

студентка 2 курса магистратуры кафедры «Управления и маркетинга в АПК»
Института Экономики и Управления АПК
ФГБОУ ВО Красноярский ГАУ
Россия, г. Красноярск

Якимова Людмила Анатольевна

научный руководитель
д.э.н., профессор кафедры «Управления и маркетинга в АПК»
ФГБОУ ВО Красноярский ГАУ
Россия, г. Красноярск

Аннотация: В статье приведен анализ современного состояния рынка труда России на селе в период 2012 - 2016 гг.: изменения в численности и половозрастной структуре занятого сельского населения, уровне занятости городского и сельского населения, уровне занятости и безработицы по образованию, половозрастной структуре безработных и их составе по продолжительности поиска работы. Охарактеризованы различия между городским и сельским населением по уровню занятости и безработицы.

Ключевые слова: рынок труда, экономически активное население, безработица, занятость, продолжительность поиска работы.

THE CURRENT STATE OF THE RURAL LABOR MARKET IN RUSSIA

Voronkova Liubov Nikolaevna

2nd year master's student of the Department of Management and marketing in the Agroindustrial Complex

Institute of Economics and Management of Agroindustrial complex
Krasnoyarsk State Agrarian University
Russia, the city of Krasnoyarsk

Yakimova Lyudmila Anatolievna

scientific director

Ph. D., Professor of the Department of management and marketing in agriculture
Krasnoyarsk State Agrarian University
Russia, the city of Krasnoyarsk

Abstract: This article presents an analysis of the current state of the Russian labor market in rural areas in the period 2012 - 2016.: changes in the number and age structure of the employed rural population, the level of employment of urban and rural population, the level of employment and unemployment by education, the sex-age structure of the unemployed and their composition for the duration of the job search. The differences between urban and rural population in terms of employment and unemployment are characterized.

Keywords: labour market, economically active population, unemployment, employment, job search duration.

Общая численность сельского населения страны в 2016 г. составила 660, 485 тыс. чел., что на 4588 человек меньше в 2015 г.

Общая численность сельского населения в возрасте 15-72 лет в 2016 уменьшилась на 88 тыс. человек (0,3%) и составила 27, 4 млн. (таблица 1). При этом доля экономически активного населения в ее составе, включающего занятых и безработных, осталась на том же

уровне – 65,9%. Численность экономически неактивного населения, не предъявляющего спроса на рабочие места и не изъявляющего желания организовать свой собственный бизнес, составляет 34,1%.

Таблица 1 – Экономически активное и экономически неактивное сельское население в возрасте 15-72 лет (в среднем за год, тыс. чел.)

	2012	2013	2014	2015	2016	2016 г. к 2015 г.,%
Общая численность сельского населения в возрасте 15-72 лет	27524	27524	27223	27519	27431	99,7
Экономически активное население	18100	18081	17893	18133	18089	99,8
%	65,8	65,7	65,7	65,9	65,9	-
в том числе занятые	16561	16579	16484	16694	16651	99,7
безработные	1549	1502	1408	1438	1438	100
Экономически неактивное население	9424	9443	9330	9386	9342	99,5
%	34,2	34,3	34,3	34,1	34,1	-

За исследуемый период наблюдается тенденция увеличения уровня занятости экономически активного в возрасте 15-72 лет, как в городской, так и в сельской местности (рисунок 1). В 2016 г. уровень занятости сельского населения находился на уровне 60,7%, что на 0,5% выше показателя 2012 г. (60,2%). Уровень занятости городского населения растет с большими темпами. Так, в 2016 г. этот показатель составил 67,3%, что на 0,8% выше, чем в 2012 г.

Однако незначительное превосходство города над селом по этому основному индикатору состояния рынка труда сохраняется. В 2016 г. это превосходство составило 6,6%.



Рисунок 1 – Уровень занятости городского и сельского населения, %

В 2016 г. уровень безработицы в сельской местности заметно уменьшился по отношению к 2012 г. и составил соответственно, 8% , это на 0,5% меньше, чем в 2012 г. (рисунок 2). В городе же наблюдается тенденция увеличения уровня безработицы. Так в 2016 г. этот показатель составлял 4,8%, что по сравнению с 2012 г. на 0,3% больше.

Наблюдается большой разрыв между городом и селом. В 2016 г. уровень безработицы в сельской местности превосходил город на 3,2%.

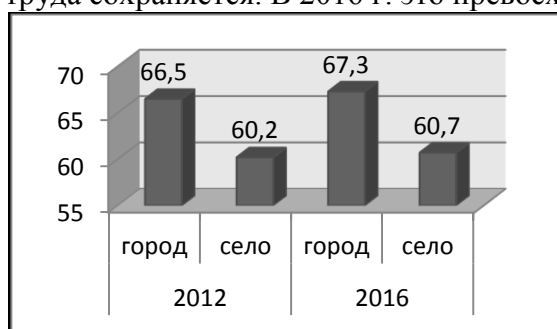

Рисунок 2 – Уровень безработицы городского и сельского населения

В 2016 г. в сельской местности было занято 16651 тыс. человек в возрасте 15-72 лет – 100,5% к численности занятого населения в 2012 г. Гендерный состав занятых не претерпевает существенных изменений, более половины их численности – мужчины. Доля занятых в трудоспособном возрасте, как и удельный вес молодежи, увеличился в 2016 г., что обусловлено изменением возрастной структуры сельского населения.

Сохраняется устойчивая тенденция повышения уровня занятости сельского населения. На протяжении двух лет (2015 г. и 2016 г.) этот показатель составлял 60,7%. Устойчиво растет занятость населения среди сельской молодежи в возрасте 20-29 лет. Уровень занятости лиц в возрасте 15-19 лет в 2016 г. увеличился по сравнению с 2015 г. и составлял 10,4%.

По-прежнему сохраняются значительные различия между сельским и городским населением по уровню занятости (рисунок 3). В 2016 г. город превосходил село по данному признаку состояния рынка труда на 6,6%. Превосходство города по уровню занятости в возрасте 20-29 лет составляет в 2016 г. 2,5 п. п.

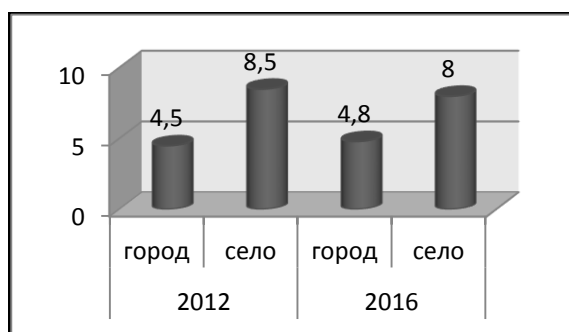

Рисунок 3 – Уровень занятости городского и сельского населения

Общая численность занятого сельского населения, получившая образование сократилась на 43 тыс. чел. и составила в 2016 г. 16651 тыс. чел. Наблюдается тенденция уменьшения населения с основным общим и средним образованием. Однако увеличивается число занятого сельского населения получившего высшее профессиональное образование. В 2016 г. высшее профессиональное образование получило на 124 тыс. чел. больше, чем в 2015 г. и составило 3384 тыс. чел.

За исследуемый период произошли изменения в уровне образования занятого сельского населения. Разрыв в уровне образования между сельским и городским населением заметно сокращается. С 2012 г. по 2016 г. доля занятого сельского населения с высшим профессиональным образованием выросла с 17,4% до 20,3%. За этот период на селе сократилась доля занятого населения, с основным общим и начальным профессиональным образованием. Наблюдается тенденция сокращения числа занятого сельского населения, не имеющего основного общего образования.

Продолжается сложившаяся в последние годы тенденция сокращения общей безработицы в сельской местности. Численность безработных в возрасте экономической активности (15-72 лет), учтенных по методологии МОТ, за 2012-2016 гг. уменьшилась на 102 тыс. чел. (6,6%) и составила 1438 тыс. чел. Гендерный состав безработных не претерпевает принципиальных изменений, более половины их численности – мужчины, у которых спрос на рабочие места выше, чем женщин. В 2015 году наблюдается рост безработицы в возрасте 15-72 лет и составляет 89 тыс. чел. В 2016 году наблюдается сокращение численности безработной молодежи этой возрастной группы до 80 тыс. чел.

Уровень общей сельской безработицы по всему контингенту в возрасте 15-72 лет в 2016 г. составил 8,0%, увеличившись по сравнению с 2015 г. на 0,1 п. п.

Уровень безработицы среди молодежи 15-19 лет сократился на 3,1 п. п. по сравнению с 2015 г. и составил 28,6%. Другая ситуация наблюдается среди молодых людей 20-29 лет.

Уровень безработицы увеличился на 0,5 п. п. и составил в 2016 г. 12,4%, и ее уровень по-прежнему остается высоким, чем по населению в экономически активном возрасте.

Несмотря на положительные сдвиги на сельском рынке труда, преодолеть сложившийся хронический разрыв с городом по уровню общей безработицы не удастся. Более того этот разрыв возрастает. Село уступает городу по уровню безработицы только среди молодежи в возрасте 15-19 лет.

Среднее время поиска работы в сельской местности за 2016 г. составляет 8,5 месяцев, что на 1,3 месяца больше, чем в городе. Следует отметить, что в 2016 году среднее время поиска работы увеличилось по сравнению с 2015 г. как в городе, так и на селе.

Подводя итог проведенного анализа состояния сельского рынка труда, следует отметить, что необходимо принятие кардинальных мер по его регулированию и формированию эффективно работающей инфраструктуры, что повлечет достижение полной занятости сельского населения и в итоге повышение уровня его жизни.

Список литературы

1. Бондаренко, Л. В. Сельский рынок труда: состояние и тенденции / Л. В. Бондаренко // Вестник сельского развития и социальной политики. – 2015.
2. О состоянии сельских территорий в Российской Федерации в 2015 году. Ежегодный доклад по результатам мониторинга: науч. изд. – М.: ФГБНУ «Росинформагротех», 2017, вып. 3-й. – 348 с.
3. Российский рынок труда: тенденции, институты, структурные изменения, Доклад ЦеТИ и ЛИРТ НИУ ВШЭ / под ред. В. Гимпельсона, Р. Капелюшниковой и С. Рощина. – Москва, 2017
4. Стратегия устойчивого развития сельских территорий Российской Федерации на период до 2030 года / Министерство сельского хозяйства Российской Федерации. – Москва, 2015
5. Труд и занятость в России. 2015: Стат. сб. / Росстат – М., 2015. – 274 с.



THE ESSENCE AND SIGNIFICANCE OF RISKS IN BUSINESS ANNOTATION

Gadd Philipp
kolleg MPA
USA, Arizona

Annotation: The article examines key issues and problems of risk assessment in investment projects.

Keywords. Investment project, risk, efficiency.

The investment project is the main document that determines the need for real investment, in which, in the generally accepted sequence of sections, the main characteristics of the project and the financial indicators associated with its implementation are stated.

The basis of the investment activity of the enterprise is real investment. At most enterprises, real investment is, in modern conditions, the only direction of investment activity. This determines the high role of managing the formation of profits in the process of real investment, choosing the most effective forms. Real investments are carried out by enterprises in various forms, the main ones of which are:

1. Acquisition of integral property complexes;

2. New construction;
3. Re-profiling;
4. Reconstruction;
5. Modernization;
6. Updating of some types of equipment;
7. Innovative investment in intangible assets;
8. Investing in the growth of inventories of tangible current assets.

The risk in investment projects is almost always possible. Therefore, methods for assessing the risk of investment projects are identified:

- methods for qualitative assessment of risks;
- methods of quantitative risk assessment;

A qualitative analysis of project risks is carried out at the stage of developing a business plan, and a mandatory comprehensive examination of the investment project allows you to prepare extensive information to analyze its risks. In the qualitative assessment, the following methods can be distinguished:

- expert method;
- method of analyzing the appropriateness of costs;
- method of analogies.

Quantitative estimation methods assume a numerical definition of the magnitude of the risk of an investment project. These include:

- determination of the maximum level of sustainability of the project;
- sensitivity analysis of the project;
- analysis of project development scenarios;
- simulation simulation of risks using the Monte Carlo method.

During the writing of the scientific article, methods for reducing the risk of an investment project were identified, so that the company could calmly prevent a threat of risks. Once all the risks in the investment project are identified and the analysis is carried out, it is necessary to give recommendations on risk reduction in the project stages. The main principle of the mechanism for reducing investment risk is its complexity in terms of its impact and economic feasibility.

The main measures to reduce investment risk in the face of uncertain economic results include the following:

1. Redistribution of risk between the participants of the investment project;
2. Creation of reserve funds (for each stage of the investment project) to cover unforeseen expenses;
3. Reducing risks in financing an investment project to achieve a positive balance of accumulated money at each step of the calculation;
5. Insurance transfer of certain risks to the insurance company;
6. The system of guarantees is the receipt of guarantees of the state, bank, investment company, etc;
7. Obtaining additional information. Having drawn conclusions, it was found out that the main difficulty in the evaluation of the investment project is the design risks, having a different nature and having both a positive and negative impact on the result.

The analysis of the strengths and weaknesses of the project is carried out in a similar manner to the company's SWOT analysis. The peculiarity is that for the project there are two external environments - the neighborhood of the project (this is the internal environment of the company) and the further environment of the project (this is the external environment of the company).

Note that this classification of risks is somewhat arbitrary, since it is quite difficult to draw a clear line between certain types of investment risks. A number of investment risks are interrelated (correlated), changes in one cause changes in the other, which affects the results of investment activities.

It turns out that many changes in the political, social, commercial and business environment, changes in technology and technology, productivity and prices, environmental conditions, current

taxation, legal and other issues affect the implementation of investment projects. All this predetermines the presence in the projects of a certain risk.

The conclusion can be made that the risk is inherent in the nature of any economic activity: it is always possible to incur losses or miss possible benefits as a result of incorrect own actions or adverse impact of certain external factors. Investment risks can be characterized as the probability of financial losses of an unforeseen nature in a situation of uncertainty and non-obviousness.

Bibliography:

1. Titova E. The problem of risk management in modern conditions (article) // Problems of development of the agro-industrial complex of Sayano-Altai: materials of the inter-regional scientific and practical conference - Abakan, 2010.- p. 65-67
2. Pyzhikova N., Titova E., Malina E. The system of risk management of innovative activity of enterprises of the agroindustrial complex // The era of science. 2015.
3. Pyzhikova N., Titova E. The complex task of organizing an effective business process // The success of modern science. -January, 2016.
4. Pyzhikova N., Titova E. Methodological recommendations on the formation of priority objectives of the enterprise of the agroindustrial complex // Economics and Entrepreneurship. 2016.
5. Titova E. Strategy of development of agro-industrial production on the basis of formation of interaction of business processes / E. Titova, N. Pyzhikova, A. Mashneva // Advances in modern science. - 2016. - No. 1. - P. 42-45. - 0,18 pp., Aut. - 0.1 p.p.
6. Titova E.. Methodology for identification of risks of interaction between business processes in the agro-industrial complex / E. Titova, N. Pyzhikova, A. Mashneva // International scientific research. - 2015. - № 4. - P. 15-18. - 0,18 pp., Aut. - 0.12 p.p



CONCEPT AND ESSENCE OF THE BUSINESS PROCESS

Gadd Irina
kolleg MPA
USA, Arizona

Abstract. The concept and essence of the business process.

Key words. business process, efficiency, design, innovation, profit.

A business process is a collection of business transactions, a certain number of internal activities starting with one or more inputs, and ending with the creation of products that the client needs (the customer is not necessarily a consumer external to the enterprise, it may be an organization subdivision or a specific employee).

The business process is:

- a set of different activities within a framework that uses one or more types of resources at the input and, as a result of this activity, a product is created that represents value to the consumer;
- structuring a finite set of actions designed to produce a specific product for a particular consumer or market;
- any activities in the organization;
- structuring a finite set of actions designed to produce a specific product for a particular consumer or market;
- any activities in the organization;
- a set of mutual resources and activities, which converts incoming elements into outgoing ones. The management of business processes in production historically was the first area of successful

application of a set of methods, which were later called the "process approach".

The concept of a "business process" is multi-valued, and at the present time there is no single accepted definition of it. All definitions combine before focusing on the fact that business processes are continuous and have certain inputs (supply of resources, the emergence of the idea of business, the idea of a new product, services, etc.) and exit in the form of a product that satisfies the needs of consumers. Thus, the business process covers the entire organization.

There is no standard list of processes, and organizations must develop their own business processes. In fact, the company's activities cover up to 20 key business processes, on the basis of which its success in the market depends. Because business processes are work flows, they have their limits, in other words, the beginning and the end. For any single process, these boundaries are set by the initial or primary inputs from which other processes start. These inputs are opened by the primary process providers. Resources or inputs of the process can be material, technical, energy, human, information.

Processes are flows of work that have their limits, in other words, the beginning and the end. For any single process, these boundaries are set by the initial, or primary, inputs from which it starts. These inputs are opened by the primary process providers. The process ends with an output that outputs the result to the primary process clients. After the start of the process, a significant number of secondary inputs may appear. For example, management information provided by the Information Systems (IS) department may be needed at various stages.

Just as there are secondary inputs, there are secondary outputs. They are obtained as by-products of the process and are not its main purpose. An example here is a report on the number of overtime worked by personnel as part of the production process.

Bibliography:

1. Titova E. V. the Problem of risk management in modern conditions (article) // Problems of agricultural development of the Sayan-Altai: materials of the interregional scientific-practical conference – Abakan, 2010.- S. 65-67
2. Pijikova N. And. Titova E. V., Malina E. A. risk management System of innovative activity of agricultural enterprises // the Age of science. 2015.
3. Pijikova N. And. Titova E. V. the Complex organization of effective business-process // Advances of modern science. –January, 2016.
4. Pijikova N. And. Titova E. V. Methodical recommendations about formation of priority goals of agrarian and industrial complex enterprises // Economics and entrepreneurship. – 2016.
5. Titova E. V. Strategy of development of agricultural production based on the formation of interaction between business processes / E. V. Titova, N. And. Pijikova, A. E. Mashneva // Successes of modern science. – 2016. – No. 1. – S. 42-45. – 0,18 p.
6. Titova E. V. Methods of risk identification interaction business processes in agroindustrial complex / E. V. Titova, N. And. Pijikova, A. E. Mashneva // International scientific researches. – 2015. – No. 4. – P. 15-18. – 0,18 p.



ИННОВАЦИОННЫЕ ТЕХНОЛОГИИ УПРАВЛЕНИЯ МОЛОЧНЫМ СКОТОВОДСТВОМ В МОНГОЛИИ

Ганболд Баярнаадам

студентка 2 курс магистратуры по направлению 38.04.02 "Менеджмент"

ФГБОУ ВО Красноярский ГАУ

Россия, г. Красноярск

Шاپорова Зинаида Егоровна

к.э.н., доцент, директор института Экономики и управления АПК

ФГБОУ ВО Красноярский ГАУ

Россия, г. Красноярск

Аннотация: В статье рассмотрено современное состояние молочного скотоводства в Монголии, применяемые технологии, предложен опыт Казахстана для управления этой отраслью экономики.

Ключевые слова: инновации, молочное скотоводство, управление инновациями.

INNOVATIVE TECHNOLOGIES OF MANAGEMENT OF DAIRY CATTLE IN MONGOLIA

Ganbold Bayarnaadam

student 2 year of magistracy in the direction of 38.04.02 "Management"

Krasnoyarsk State Agrarian University

Russia, Krasnoyarsk

Shaporova Zinaida Egorovna

Ph.D., Associate Professor,

Director of the Institute of Economics and Management of the AIC

Krasnoyarsk State Agrarian University

Russia, Krasnoyarsk

Key words: innovations, dairy cattle breeding, innovation management.

Abstract: The article examines the current state of dairy cattle breeding in Mongolia, applied technologies, offers Kazakhstan experience for managing this branch of the economy.

Монголия расположена в центральной части азиатского материка и соседствует с двумя супердержавами: на севере с Российской Федерацией (протяженность границы в 3543 км), а на юге с Китайской Народной Республикой (протяженность границы 4709,6 км). На территории, равной 1564,1 тыс. кв. км (по общей площади занимает 17 место в мире) проживает 3 182,995 человек. Столица Монголии – город Улан-батор.

Сельское хозяйство — одна из ведущих отраслей хозяйства Монголии, которая играет важную роль в экономической, трудовой и экспортной сферах деятельности страны. Основу монгольского сельского хозяйства составляет пастбищное животноводство. Эта система сформировалась еще три тысячи лет назад. 75 процентов продукции сельского хозяйства Монголии – животноводческая, и лишь 25 процентов – растениеводческая, так как большая часть территории страны -это степи, каменистые степи и пустыни, а климатические условия подразумевают длительный засушливый период, заниматься земледелием довольно проблематично и затратно. Однако на территории этого государства достаточно степей с разнотравьем, что создает хорошие условия для ведения животноводства. Животноводством занимаются 64 % от общего количества населения. Кроме того, продукция этой отрасли и

продукты ее переработки составляют львиную долю экспорта Монголии (74 %). На первом месте по экспортной выручке стоит шерсть, на втором — скот[1].

На сегодняшний момент по величине поголовья скота на душу населения наша страна находится на первом месте в мире (около 30 голов на одного человека). Для монгольского народа молоко и молочная продукция является “Белой пищей”, поэтому они употребляют в пищу более 70 видов молочной продукции произведенной традиционным методом. Главное сырьё “Белой пищи”- сырое коровье молоко, которое обладает особым качеством. Так как животные адаптированы к кочевому образу жизни монгольского народа, пасутся в экологически чистой степи и пьют родниковую воду. Поэтому молоко такого крупного рогатого скота является экологически чистым сырьём. Для монгольского народа с давних времён главным было употреблять здоровую пищу, поэтому с тех пор с большим вниманием относятся не к количеству молока, а к его качеству.

В зависимости от природно – экологических особенностей в нашей стране в высокогорной местности 27,6% , в лесостепи 25,2%, в степной части страны 28,8%, в прибрежных местах, в Алтайской местности 12,5%, в гобийской местности 5% разводят коров. У коровы монгольской породы небольшая голова, широкий лоб, узкий нос, затылочная часть. Все это особые черты монгольской коровы, которая бывает красного, черно- белого, розового цветов. Временной промежуток дойки монгольской коровы составляет 180 дней , жирность молока 4,38%, удой составляет от 750-800 л. молока в год. В нашей стране насчитывается 4,3 миллиона голов коров в сельской местности, помимо этого в Дорнод разводят мясную породу Хайнаг, а также Селенгинскую породу, а ещё разводят яков. Также в Монголию были завезены такие породы, молочных коров, как Чёрный тарлан, комбинированная красная Алтау, Симментал. В последнее время частные молочные предприятия закупают животных из других стран. Из-за экстремального климата страны, особенностей пастбищного кормления, производство сырья для молочной продукции от сельских хозяйств составляет всего 4 месяца. В тёплое время года объем молока бывает в избытке, в холодное время запаса бывает недостаточно.

По постановлению №257 от 2008 года министра здравоохранения 1 человек в сутки должен потреблять 175гр молока, в год: $175 \cdot 365 = 63,8$ л молока. В настоящее время в стране 3 миллиона человек, то в год понадобится $3.000 \cdot 63,8 = 191,4$ миллионов литров молока.

По результатам 2016 года внутри страны, сельхозпредприятия произвели 118,7 тысяч тонн молока.

По статистике 2017 года общее количество скота составило 66 218 959 голов из них: коров-4 388 455 голов , лошадей - 3 939 813 голов, овец-30 109 888 голов, коз-27 346 707 голов, верблюдов-434 036 голов[2].

Показатели производства и ввоза молока, молочной продукции представлены в таблицах 1,2 и рисунки 1.

Производство молока и молочной продукции Таблица 1

№	Продукция	Единица измерения	2013г.	2014г.	2015г.	2016г.
1.	Натуральное молоко	тыс.л	21 894 .8	23 339 .6	22 780 .6	2 4152. 6
2.	Кефир	тыс.л	7387.4	5795.3	6047.8	6555.7
3.	Сметана, сливочное масло	тн	937.0	1043.0	1265.1	541.1
4.	Аарц, сыр	тн	116.3	91.4	188.8	92.0

Как мы видим из данных таблицы 1 производство натурального молока и кефира возросло за анализируемый период, в тоже время производство сметаны , сливочного масла и сыра резко снизилось.

Импорт молока и молочной продукции Таблица 2

Некоторые наименования товаров	Единица измерения	2014 г.		2015г.		2016г.	
		Количество	Цена, тыс.туг.	Количество	Цена, тыс.туг.	Количество	Цена, тыс.туг.
Густое, сухое молоко	тн	4368.8	17226.2	2430.3	5214.3	2531.0	5060.3

В таблице 2 представлены данные ввозимого молока, которые снизились в 2016 году практически в 2 раза. В основном молоко и молочная продукция поставляется из таких стран как, Новая Зеландия, Нидерланды, Россия, Китай.



Рис.1. Показатели импорта молока и молочной продукции

В настоящее время в молочном скотоводстве Монголии применяются следующие технологии:

1. тестирование молока

Молоко сразу после дойки и после приема, на производстве должны провести обязательное тестирование. Во время анализа молока с помощью такой технологии выявляют такие параметры:

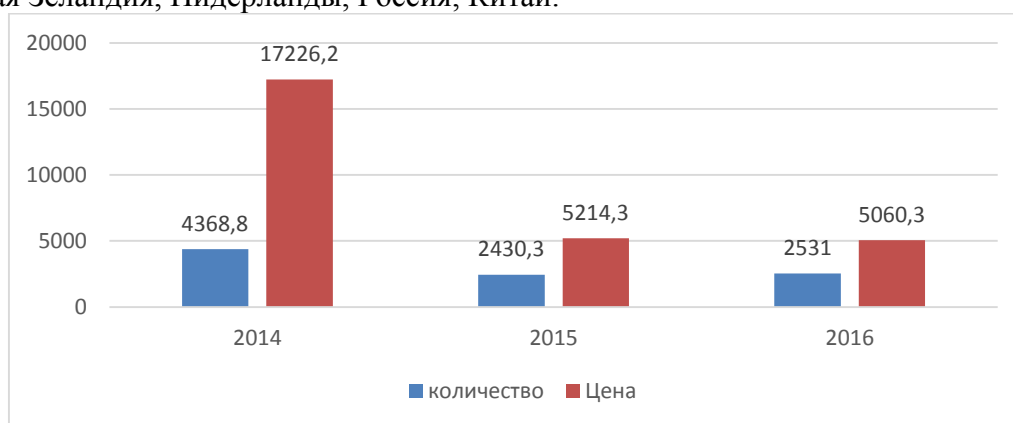
- Высокую термостойкость
- Жирность молока
- Количество микроорганизмов в молоке
- Кислотность молока
- Чистоту молока

Вышеперечисленные параметры должны выявить точки приёма. Небольшие предприятия начали использовать в своей работе технологию лактоскан (LACTOSKAN), который выявляет данные параметры в считанные минуты.

2. замораживание

Если в день доят 100-120 л молока, то используют оборудование для замораживания марки РПО-Ф-03. Вместительность 1000-1500л молока, если наполнить 60% оборудования молоком, то для охлаждения до 32°-40° необходимо 2 часа.

3. первичная переработка, пастеризация молока

Для устранения различных микроорганизмов в молоке используют различные методы термообработки молока. [5]

В международном отчёте о производстве молока 2017 году в Монголии были признаны лучшими такие предприятия как самый старый молокозавод “Компания СУУ”, “АПУ”, “ТЭСО”, “ВИТАФИТ ИНВЕСТ”, “МОНФРЭШ”.

В 2014 году была основана животноводческая ферма “Макс Агро” в сомоне Мандал Селенгинского аймака Монголии. Из Югославии были завезены 300 голов коров породы “Гольштейн”. На сегодняшний день имеются 300 коров, 260 голов телят. Преимущество фермы в том, что система дойки полностью автоматизирована. Эта ферма ежедневно обеспечивает молокозавод Компания СУУ шестью тоннами молока.

В 2018 году внедрили в производство упаковочную машину “Нимко-570”, американского производства, это оборудование, может расфасовывать продукцию от 500-1000мл. молока и кефира. Машина подключена к интернету, поэтому в некоторых случаях можно произвести проверку работы оборудования сразу из Америки. Все части данной машины изготовлены из высококачественного железа, поэтому ее преимущество долговечность. [6]

Для совершенствования управления молочным скотоводством Монголии можно предложить перенять опыт Казахстана, которые для регулирования сырьевой базы используют мобильное приложение. Перерабатывающие компании проводят полевые обследования для сбора информации через Collect Mobile, мобильное приложение **пакета программ OpenForis**, позволяющее собирать, выверять и анализировать данные о наличии объемов молока. С помощью мобильных устройств на базе Android со встроенным GPS переработчики определяют местоположение существующих и потенциальных поставщиков сырого молока.

Казахские молокоперерабатывающие компании работают с сотнями поставщиков молока, разбросанными по обширной территории страны. Это приложение помогает определять местонахождение поставщиков и оптимизировать работу с ними, экономя время на обработке многочисленной бумажной документации. Оно также помогает оптимизировать маршруты сбора молока, чтобы сократить транспортные расходы и запланировать потребности в танках-охладителях и холодильном транспорте.

Кроме того, приложение Collect Mobile помогает налаживать прямые связи между производителями молока и перерабатывающими предприятиями, а также дает возможность переработчикам консультировать своих поставщиков по различным вопросам, от санитарных до управленческих. Благодаря мобильному приложению и сопровождающей методике сбора данных перерабатывающие предприятия получают точную информацию о существующих источниках поставок сырого молока, включая объем, сезонную доступность, качественные характеристики и, что немаловажно, потенциал роста каждого поставщика, что помогает определить препятствия, не позволяющие фермерам производить больше молока лучшего качества.

В молочном скотоводстве Монголии работают не только крупные и средние сельхозпредприятия, но и мелкие частные семейные хозяйства. Особенностями животноводческого комплекса страны является наличие в нем аратов-скотоводов, которые по сей день ведут кочевой и полукочевой образ жизни. По разным данным, кочевники составляют более трети от всего работоспособного населения МНР. Живут араты в юртах, которые весьма комфортабельны и почти у всех есть спутниковое телевидение, а у многих интернет.

Поэтому данная технология позволит сократить затраты по поставке сырья для молокоперерабатывающих предприятий.

Развитие отрасли молочного скотоводства очень важно не только для обеспечения продовольственной безопасности МНР, но также позволит значительно повысить экспортные доходы государства. [10]

Список литературы:

1. Моломжамц. Дэмчигжав д.э.н. (Монголия). Проблемы развития аграрного сектора экономики Монголии
2. Национальное статистическое управление Монголии.
3. Апу компаний танилцуулга. url: <http://www.apu.mn>
4. Витафит компаний танилцуулга. url: <http://www.vitafit>.
5. Малын хишиг .url: <http://www.ilo.org>.
6. Сүү компаний танилцуулга. url: <http://www.mongolmilk.mn>.
7. Тэсо компаний танилцуулга. url: <https://www.teso.mn>.
8. Монфрэш компаний танилцуулга. url: <http://www.monfresh.mn>
9. Современные технологии помогают повысить традиционные источники средств к существованию семей в Казахстане url: <http://www.fao.org>.
10. Причины, по которым животноводство стало главной отраслью хозяйства Монголии ? url: http://www.goferma.ru/wp-content/uploads/2017/4723_13.jpg/.



ПОКАЗАТЕЛИ ЭФФЕКТИВНОСТИ ДЕЯТЕЛЬНОСТИ ПРЕДПРИЯТИЯ И ЕГО РАБОТНИКОВ (KPI)

Гончарик Алексей Иванович

студент 4 курса кафедры экономики и управления АПК
ФГБОУ ВО Красноярский ГАУ Ачинский филиал
Россия, г. Ачинск

Слепцов Вадим Викторович

научный руководитель
старший преподаватель кафедры экономики и управления АПК
ФГБОУ ВО Красноярский ГАУ Ачинский филиал
Россия, г. Ачинск

Аннотация: в статье рассмотрены ключевые показатели эффективности деятельности работников предприятия. Определены достоинства и недостатки работы системы показателей эффективности персонала.

Ключевые слова: предприятие, эффективность, персонал, кадровое подразделение, система.

INDICATORS OF EFFICIENCY OF ACTIVITY OF THE ENTERPRISE AND ITS EMPLOYEES (KPI)

Goncharik Alexey Ivanovich

Student of the 4th year of the Department of Economics and Management of the AIC
Achinsk branch of the Krasnoyarsk State Agrarian University
Russia, Achinsk

Sleptsov Vadim Viktorovich

scientific director
Senior Lecturer of the Department of Economics and Management of the AIC
Achinsk branch of the Krasnoyarsk State Agrarian University
Russia, Achinsk

Annotation: in the article key performance indicators of employees' activities are considered. The advantages and disadvantages of the system of personnel performance indicators are determined.

Keywords: enterprise, efficiency, personnel, personnel subdivision, system.

Иногда директор компании не знает точно, как можно сравнить или измерить вклад в итоги деятельности любого из сотрудников, чтобы его выводы и претензии не выглядели необоснованными. Оказалось, что имеется подобный способ сравнения по определенной схеме, называемой KPI.

KPI – аббревиатура английского словосочетания (Key Performance Indicators), переводимого как «ключевые показатели эффективности». Показатели эффективности определяют и дают возможность сравнить, насколько компания решает свои задачи, и в случае, когда сравнивается не уровень достижения задач, то использование подобной схемы не будет результативным.

Всякий работник фирмы выполняет какие-то служебные функции, в идеале закрепленные должностными инструкциями не формально, а наиболее близко к фактически исполняемым действиям. Многие отрасли, в частности, торговля, компьютерный бизнес, работа инженерно-технического содержания, не имеют алгоритма по вычислению доли, вносимой любым членом сообщества, и мнение топ-менеджера остается чисто субъективным.

Проще всего оценить итоги деятельности представителей рабочих специальностей со сдельной формой вознаграждения. Не предвзятое соизмерение вклада всех членов сообщества, а также каждого может быть определено KPI, независимо от отрасли.

Как выбрать показатели эффективности деятельности работников?

Чем четче и подробнее учтено участие каждого, тем система KPI работает лучше, а распределение бонусов в виде, скажем, премии, будет более обоснованным и справедливым.

Число учетных оценок деятельности каждого достаточно до пяти, иногда даже 3-4, главное, чтобы выбранные показатели эффективности работников на самом деле оказались ключевыми.

Имеет место взгляд на привязку показателей не только ежемесячных, но и годовых, что наиболее интересно при нестабильной или разноуровневой работе во время учетного года. Основной задачей можно считать верность применения KPI для отдельно взятого члена коллектива.

Чтобы прописать наиболее правильно KPI, нужно очень хорошо разбираться в особенностях функций на каждом месте, с чем не всегда может справиться приглашенный из сторонней организации специалист по разработке KPI, если даже директор может быть не посвящен в нюансы, а неверно выбранные критерии не оправдают ожиданий.

KPI эффективна, если:

- учтены все основные моменты и нюансы в сравнении участия каждого;
- система не раздроблена на множество факторов сравнения, наиболее приемлемое число характеристик – около 5;
- выполнение задач компанией в целом действительно верно отражается на вознаграждении любого из членов коллектива за его личное выполнение задач.

Показателем эффективности KPI можно назвать какую угодно из ключевых задач, максимально приближенную к деятельности данной компании и ее ориентированности. Самым удачным вариантом есть применение системы при многоступенчатой, филиальной структуре компании, когда управление сосредоточено в головной конторе, где прекрасно осведомлены о сути выполняемой работы каждого.

Как правило, ключевыми показателями деятельности (KPI) выбирают:

- объем продаж, измеряемый в штуках, тоннах, комплектах, денежном выражении, соизмеримом в выбранном отрезке времени;
- показатели эффективности производства;
- удовлетворенность пользователей продуктом работы компании;
- количество новых пользователей;
- уровень новых технологий;
- текучесть персонала;
- величина прибыли;
- эффективность вложений капитала;
- уменьшение оттока пользователей продуктом;
- сроки в единицу времени (выдачи заказа, погашения долга и т.п.).

Самое главное, чтобы принятые ключевые сравнительные показатели можно было реально соизмерить и оценить, т.к. только верно выбранные соизмеримые характеристики могут стать на самом деле мотивацией для работников и средством по решению как локальных, так и глобальных задач.

Примеры расчета показателей эффективности труда

Если нужно оценить деятельность кадрового подразделения или степень стабильности обеспечения специалистами, отличным примером характеристик KPI можно считать ротацию кадров, вычисляемую как отношение количества уволенных за определенный период к среднесписочному количеству сотрудников. Такой показатель годится для сравнительной оценки деятельности директора или помощника руководителя по персоналу, или главного лица в любом филиале компании со своим штатом и эффективен при оценке работы за год, полугодие или квартал, а также за месяц.

Анализ данного показателя поможет выявить наиболее уязвимые места и привлечь внимание к укомплектованию данного сектора более компетентными, но и с более высокой оплатой труда специалистами.

Другим характерным примером критерия является средний объем продаж, измеряемый в штуках или в стоимостных единицах. Показатель пригоден для сравнения работы отдела, секции или менеджера по продажам. Анализирование каждой из характеристик может отображать сезонные нужды потребителей, эффективность работы подразделения или сотрудника, а также верно сориентировать компанию.

Разработка системы КРІ

Вводя на предприятии систему КРІ, топ-менеджеры рассчитывают на получение должного результата, ожидание которого может быть напрасным, если не учтены **главные принципы построения:**

- партнерство работников, клиентов, поставщиков;
- сосредоточенность всех сил в одном приоритетном векторе;
- стратегия и показатели работы должны быть взаимосвязаны;
- объединение процессов сравнения, роста производительности и отчетности.

Если система даст сбой, то значит, что не все принципы соблюдены.

Прежде чем вводить такую систему, следует проводить разъяснительную и просветительную работу с участниками процесса — постановка их перед фактом будет неверным ходом.

Главное, чтобы принятые ключевые критерии можно было адекватно измерить и оценить, тем более что показатели, как видно из примеров, есть как финансовые, так и не финансовые, и только верно выбранные соизмеримые показатели могут стать действительно мотивацией для сотрудников и управлением по достижению целей.

Достоинства и недостатки работы системы показателей эффективности персонала.

К плюсам системы относится возможность оценить вклад компании, звена или сотрудника, а также мотивировать на более активную и плодотворную работу. Оценка применима даже для представителей высшего эшелона. Такие критерии важно подобрать с учетом нюансов отрасли (так, в работе магазина и автопредприятия, например, общего немного).

Достоинства внедрения системы мотивации по КРІ таковы:

- прозрачность – каждый знает, за что ему начислят бонусы;
- справедливость, когда система премирования крі (размер премии) не диктуется предвзятым отношением к сотруднику;
- наличие обратной связи, когда любой из сотрудников знает о задачах других и имеет понятие об их успехах, что подвигает к более активной деятельности;
- перспективность, дающая право работнику «поднажать» и добиться повышения какого-либо из показателей.

Неконкретные или недостижимые характеристики, выбранные ключевыми, дискредитируют систему, если сотрудник понимает, что выполнение задач нереально. При выборе критериев в количестве 5 с него снимут стимулирующую премию в размере 1/5 за невыполнение одного из них. **Нереальность поставленных задач — это основной из недостатков системы.** Другие минусы можно обозначить так:

- отсутствие универсального алгоритма, что может вызвать определенные трудности в выборе критериев, находящихся в прямой связи с итогами работы компании;
- конфликтность общих и индивидуальных показателей, когда сотрудники материально ущемляются из-за плохой работы коллег в отделе, секции, звене;
- снижение оперативности в работе ради достижения лучшего показателя, когда сотрудник может выполнить немедленно работу, но вынужден уведомить о ней руководителей для зачисления ему бонусов;

большая ресурсоемкость разработки системы, так как иногда для охвата всех подразделений и членов коллектива, вследствие длительности разработки и выбора

сравнительных показателей, а также сведения данных в общую программу займет время, которое может быть исчислено годами.

Правильно выбранные критерии системы КРІ на самом деле помогают адекватно оценить работу компании в целом и вклад каждого. Для лучшей заинтересованности работников и обеспечения достижения задач предприятием следует подойти очень серьезно и глубоко к выбору критериев, выбрав настоящего профессионала в области менеджмента — либо из своих сотрудников, либо привлеченного со стороны.

Опыт подсказывает, что алгоритм системы КРІ для сравнения работы бухгалтеров, экономистов и т.п. в условиях работы отечественных компаний не всегда эффективен.

Компаниями можно считать именно те, для кого система КРІ действительно максимально полезна и вполне приемлема для заинтересованности каждого в отдельности работника с концентрацией на решении задач всей компании.

Список литературы:

1. А.М. Федоров Инновационный менеджмент, М.: Юрайт, 2017. 0- 367 с.



РАЗВИТИЕ ГОСУДАРСТВЕННОЙ ПОДДЕРЖКИ ОТРАСЛИ ЖИВОТНОВОДСТВА В КРАСНОЯРСКОМ КРАЕ

Городничев Алексей Анатольевич

студент 4 курса кафедры экономики и управления АПК

ФГБОУ ВО Красноярский ГАУ Ачинский филиал

Россия, г. Ачинск

Солохина Елена Юрьевна

научный руководитель

старший преподаватель кафедры экономики и управления АПК

ФГБОУ ВО Красноярский ГАУ Ачинский филиал

Россия, г. Ачинск

Аннотация: Статья посвящена рассмотрению особенностей развития отрасли животноводства в Красноярском крае. Основное внимание уделено изучению роли государственной поддержки в развитии отрасли. Показано, что государственная поддержка в Красноярском крае остается неотъемлемым элементом развития отрасли животноводства: бюджетное финансирование сельскохозяйственных организаций, производителей продукции животноводства, осуществляется преимущественно из средств краевого бюджета путем прямого субсидирования затрат.

Ключевые слова: животноводство, сельское хозяйство, Красноярский край, субсидии, эффективность.

DEVELOPMENT OF STATE SUPPORT FOR THE LIVESTOCK SECTOR IN THE KRASNOYARSK TERRITORY

Gorodnichev Alexey Anatolyevich

student of the 4th year of the Department of management and marketing in agribusiness

Achinsk branch of the Krasnoyarsk State Agrarian University

Russia, Achinsk

Solokhina Elena Yuryevna

scientific director

Senior lecturer of the Department of management and marketing in agribusiness
Achinsk branch of the Krasnoyarsk State Agrarian University
Russia, Achinsk

Abstract: The article is devoted to the development of the livestock industry in the Krasnoyarsk region. The main attention is paid to studying the role of state support in the development of the industry. It is shown that the state support in Krasnoyarsk Krai remains integral elements of development of branch of animal husbandry: the budgetary financing of the agricultural organizations, producers of production of animal husbandry, is carried out mainly from means of the regional budget by direct subsidizing of expenses.

Keywords: livestock, agriculture, Krasnoyarsk Krai, subsidies, efficiency.

Животноводство является одной из важнейших отраслей сельского хозяйства, оказывающей значительное влияние на экономику как страны в целом, так и отдельного региона. В структуре стоимости валовой продукции сельского хозяйства Красноярского края на его долю в 2017 году пришлось 56 %. Животноводство региона производит важные продукты питания: молоко, мясо, яйца, являющиеся основным источником белка животного происхождения, служат сырьем для различных отраслей перерабатывающей промышленности. Отрасль включает в себя молочное и мясное скотоводство, свиноводство, птицеводство, овцеводство, козоводство, коневодство, оленеводство и др [2].

Главной особенностью отрасли животноводства является использование при производстве продукции живых организмов, при этом только часть скармливаемых кормов используется животными для образования продукции. Животноводство меньше, чем растениеводство, зависит от природно-климатических условий, здесь не так явно выражена сезонность производства. Поэтому те хозяйства, в которых рационально сочетаются отрасли растениеводства и животноводства, более устойчивы в экономическом отношении, эффективнее используют свой ресурсный потенциал. В Красноярском крае большинство сельскохозяйственных организаций сочетают в своей деятельности отрасли животноводства и растениеводства.

С 2016 по 2017 гг. наблюдается сокращение практически всех видов животных. поголовье крупного рогатого скота снизилось на 6,1 %, в том числе коров - на 9,3 %. Значительно уменьшилась поголовье овец и коз - на 78,1 %, поголовье лошадей сократилось на 36,6 %. В два раза снизилось среднегодовое поголовье птиц. поголовье свиней повысилась незначительно - на 1 %. Наиболее благоприятная ситуация наблюдается в разведении северных оленей, поголовье которых выросло в 1,2 раза. В то же время, несмотря на сокращение поголовья коров, производство молока повысилось на 7,6 % [1].

Основными причинами уменьшения поголовья являются: недостаточность кормовой базы, потребность в племенном материале, слабая материально-техническая база. Выявленные проблемы характерны для всех регионов Сибирского федерального округа, имеют положительную тенденцию и носят объективный характер. Важная роль в преодолении указанных проблем отводится государственной поддержке сельского хозяйства, направленной на обеспечение устойчивого развития и безубыточного производства сельскохозяйственных товаропроизводителей.

Финансирование отрасли животноводства в крае осуществляется за счёт средств как краевого, так и федерального бюджетов, причём основная часть денежных потоков поступает из краевого бюджета. Эти средства распределяются по статьям затрат неравномерно, т.е. внутри отрасли определяются более приоритетные направления. За период исследования общая сумма государственной поддержки сельскохозяйственных организаций региона увеличилась на 2,7 % и в 2016 году составила 3251, 2 млн. руб. Государственная поддержка

отрасли животноводства в крае представлена в форме субсидирования различных программ и мероприятий [3].

Так, в 2016 году бюджетные средства распределялись по следующим направлениям:

- субсидии на компенсацию затрат на производство молока и молокопродуктов - 55,5 % в общей сумме поддержки;
- субсидии на компенсацию части затрат на производство и реализацию молока (стимулирующая увеличение поголовья) - 7,7 %;
- субсидии на компенсацию части затрат на содержание коров и нетелей крупного рогатого скота - 0,8 %;
- субсидии на компенсацию части затрат на производство мяса свиней - 15,0 %;
- субсидии на компенсацию части затрат на производство и реализацию продукции скотоводства, мяса крупного рогатого скота и мясопродуктов - 2,6 %;
- субсидии на компенсацию части затрат на содержание поголовья северных оленей, маралов - 1,9 %;
- расходы на поддержку племенного дела в животноводстве - 16,5 %.

Таким образом, государственная поддержка в Красноярском крае остается неотъемлемым элементом развития отрасли животноводства. Бюджетное финансирование сельскохозяйственных организаций, производителей продукции животноводства, осуществляется преимущественно из средств краевого бюджета путем прямого субсидирования затрат. В долгосрочной целевой программе «Развитие сельского хозяйства и регулирование рынков сельскохозяйственной продукции, сырья и продовольствия в Красноярском крае» на 2013-2020 годы одной из задач является стимулирование развития подотрасли животноводства, переработки и реализации продукции животноводства. Все это свидетельствует о необходимости совершенствования форм и методов государственной поддержки отрасли животноводства.

Список литературы:

1. Киселева С.В. Развитие сельского хозяйства [Текст]: учебник / С.В. Киселева Изд. М.: ЮНИТИ, 2016, - 72 с.
2. Курцев, И. Модернизация АПК Сибири: опыт прошлого и возможности [Текст] / И. Курцев // Экономист. – 2015. - №3. – С. 84-89.
3. Нечаев, В.И. Государственная поддержка отрасли государства [Текст]: учебник / В.И. Нечаев, П.Ф. Парамонов. – М.: КолосС, 2008. – 312 с.
4. Ходос, Д.В. Экономический механизм развития сельскохозяйственного производства [Текст]: монография / Д.В. Ходос. – Красноярск: Краснояр. гос. аграр. ун-т, 2015. – 234 с.



ВЛИЯНИЕ САНКЦИЙ НА ЭКОНОМИКУ РОССИИ В НАЧАЛЕ XXI В.

Дармограй Артем Владимирович

студент 3 курса кафедры Отечественная история
ВШСГНиМК САФУ имени М.В. Ломоносова
Россия, г. Архангельск

Супрун Михаил Николаевич

профессор кафедры Отечественная история
ВШСГНиМК САФУ имени М.В. Ломоносова
Россия, г. Архангельск

Аннотация: Целью данной работы является установление влияния санкций на экономику России в начале XXI в. Хронологические рамки- 2014-2018 гг. В работе представлена оценка влияния на экономику России, и прогноз возможных дальнейших действий в мировой экономике.

Ключевые слова: санкции, экономика, Россия, влияние, США, Евросоюз, Украина.

The IMPACT of SANCTIONS ON the RUSSIAN ECONOMY IN EARLY XXI Century

Darmogray Artyom Vladimirovich

3rd year student of the Department of National history
The Higher School of Social Sciences, Humanities and International Communication of NARFU
named after M. V. Lomonosov
Russia, Arkhangelsk

Suprun Mikhail Nikolaevich

Professor of the Department of National history
The Higher School of Social Sciences, Humanities and International Communication of NARFU
named after M. V. Lomonosov
Russia, Arkhangelsk

Abstract: the aim of this work is to establish the effect of sanctions on the Russian economy in early XXI century. Chronological framework 2014-2018. The work presents the assessment of the impact on the Russian economy and the forecast of possible further action in the global economy.

Keywords: sanctions, economy, Russia, influence, USA, European Union, Ukraine.

Введение санкций- распространенный инструмент экономического и политического давления на страны. Большинство санкций вводятся Соединенными Штатами Америки в одностороннем порядке. Характерной чертой современных международных отношений является введение санкций странами Европы.

Определим понятие санкции. Согласно Булатовой А.И. и Абелгузина Р.Н. [1] ”санкции- это система принудительных мер воздействия субъектов международного права военного, экономического и политического характера, применяемых по отношению к государству, нарушающему международные соглашения”. Санкции могут быть как военно-политические, так и экономические. Также санкции квалифицируются как индивидуальные, или коллективные.

В рассматриваемом периоде санкции в отношении России были введены по причине позиции и действий России в украинском кризисе: свержение власти В.Ф. Януковича и других высокопоставленных лиц- непризнание данных событий, именование их государственным переворотом, вхождение Крыма и Севастополя в состав Российской Федерации, образование

Донецкой и Луганской народных республик, последующая их поддержка- все это привело к введению санкций США и Западной Европой в отношении России [2].

Введение санкций преследовало две цели:

1. Ослабить экономику России.
2. Добиться изменения позиции России в международной политике (в частности, в отношении Украины)

1 декабря 2014 года произошло свертывание "Южного потока"- проекта газопровода, который планировалось проложить по дну Черного моря из Анапского района в болгарский порт Варну, на смену которому пришел в 2016 году проект "Турецкий поток"- проект газопровода из Анапского района Краснодарского края России по дну Черного моря в западную часть Турции, с последующей передачей газа в страны Южной и Центральной Европы по второй ветке, первая предназначена для турецких потребителей.

Каково же влияние санкций на экономику России? Исследователями [3] установлено, что ряд отраслей экономики России функционирует и продукция которых состоит в большей своей части из импорта. Это, в первую очередь, фармацевтика, необходимые лекарства импортируются, главным образом, из стран Западной Европы. Кроме того, установлена экономическая зависимость России от ядерных реакторов, котлов, механического оборудования и запчастей. Таким образом, наблюдается определенная зависимость России от импорта части товаров, восстановить необходимый объем которых в своей экономике Россия собственными силами не сможет. Это создает неблагоприятную перспективу при самом наихудшем варианте дальнейшего развития событий.

Также следует выделить отрасли, функционирование которых Россия способна обеспечить за счет собственных внутренних ресурсов. Это- сельское хозяйство (продукция Краснодарского края), военно-промышленный комплекс (оборудование, современные боевые единицы)- производство которых способны обеспечить высококвалифицированные кадры.

Следует отметить, что основные санкции затрагивают нефтяную, авиастроительную отрасли и оборонный комплекс, а также ограничивают доступ российских банков и капиталов к рынкам Евросоюза.

В отношении современной России санкции можно разделить на три группы:

1. Санкции в отношении отдельных высокопоставленных лиц России, которые запрещают им въезд на территории отдельных стран, а также замораживают их активы в этих странах.
2. Санкции против компаний нефтегазовой отрасли, оборонной промышленности, крупных стратегических компаний. Был сформулирован запрет на поставку продукции двойного назначения в страны, введшие санкции. В числе этих стран оказались страны Большой семерки (Великобритания, Германия, Италия, Канада, США, Франция, Япония). Был введен запрет на экспорт высокотехнологичной продукции из стран Евросоюза в Россию.
3. Санкции в отношении крупных банков России (Сбербанк России, ВТБ, Газпромбанк, Внешэкономбанк, Россельхозбанк). Этим банкам запрещены кредиты за рубежом.

Так как основные санкции вводятся Соединенными Штатами Америки, которые в меньшей степени, чем страны Западной Европы, теряют от разрыва в экономических отношениях с Россией, выделяются две отрасли, которые потерпят крушение по причине недостаточного финансирования в виде инвестиций:

1. производство кокса и нефтепродуктов (около 12 % инвестиций США);
2. производство машин и оборудования (28,1 % инвестиций США)

В связи с усиливающимся санкционным давлением, можно сделать вывод, что одним из главных приоритетов в экономике России на ближайшее время станет развитие военно-промышленного комплекса, благодаря которому Россия сможет проводить самостоятельную и независимую политику. Представляется важным также развитие финансово-банковского сектора экономики.

В ответ Россия ввела контрсанкции в отношении западных сельхозпроизводителей. Правительством РФ был создан список запрещённых к ввозу на территорию России продуктов. В их число попали сыры, мясо (говядина, свинина, птица) и колбасы, молочные продукты, рыба, моллюски и ракообразные, а также овощи, фрукты, орехи.

В ходе введения санкций следует отметить, что курс доллара 16 декабря 2014 года достиг своего максимума (80 рублей), в то время как курс евро достиг 88 рублей. Причины данного события заключаются в рекордном за последние 30 лет снижении цен на нефть в сентябре 2014 года-2015 год. Существует несколько версий снижения цен на нефть:

1. Официальная- значительный переизбыток сырой нефти на рынке.
2. Основная неофициальная- вытеснение с рынка добытчиков сланцевой революции.
3. Дополнительная неофициальная- осознанное опускание цен на нефть в связи с политикой России на Украине.
4. Вхождение в период низких цен на нефть, обусловленных цикличностью экономики.
5. Противодействие Ирану и Венесуэле- противникам США.

В 2016 году произошла стабилизация курса доллара в России. Можно выделить две главных причины:

1. Установление цен примерно в одном диапазоне.
2. Прохождение стрессовых периодов в экономике с адаптацией к низким ценам на нефть и санкциями Запада.

В результате введения санкций в экономической сфере произошли негативные последствия [4]:

1. Увеличение оттока капитала до 130 млрд \$ (после санкций- 96 млрд \$).
2. Девальвация валюты до двух раз.
3. Закрытие рынка внешних кредитов при сжатии российского кредитного рынка.
4. Сокращение нефтегазовых доходов в долларовом выражении.
5. Закрытие иностранных компаний, вывод иностранных активов.
6. Рост инфляции сверх 10%.
7. Сокращение доходов населения.
8. Банковский кризис, спровоцированный ужесточением денежно-кредитной политики ЦБ и массовым оттоком вкладов физических лиц из-за девальвации.

Позитивными последствиями стало:

1. Полномасштабная кампания по импортозамещению запрещенных к ввозу продуктов и товаров. Нарастание различных сфер производства, модернизация в сельском хозяйстве, развитие пищевой отрасли.
2. Создание единой национальной платежной системы в рамках набирающего силу интеграционного объединения.
3. Выведение Россией сбережений из европейских и американских банков, национализация ЦБ и уход от доллара США (расчет с партнерами в рублях).
4. Перевод российскими компаниями своих накоплений в гонконгские доллары и размещение их в китайских банках.
5. Начало создания единого финансового рынка Евразийским экономическим союзом (ЕАЭС), Интеграционные процессы на севере евроазиатского континента приведут к вытеснению доллара из структуры взаимных расчетов стран.
6. Развитие торговых отношений России с азиатскими, африканскими и латиноамериканскими странами.

Список литературы.

1. Булатова А.И., Абелгузин Н.Р. Влияние санкций на экономику России // Актуальные проблемы экономики и права. 2015. № 3. С. 26–37.

2. Газизов И.Ф., Галиев Р.М. Анализ влияния санкций на экономику России // Экономика и современный менеджмент: теория и практика: сб. ст. по матер. междунар. науч.-практ. конф. № 6(50). – Новосибирск: СибАК, 2015.
3. Кравченко Л. Экономические санкции против России: вызовы и угрозы.
4. Кравченко Л. Ущерб в санкционной войне.



МИРОВАЯ ЭКОНОМИКА И МИРОВЫЕ ОТНОШЕНИЯ

Зильбер Юрий Александрович

студент 1 курса факультет государственного и муниципального управления
ФГБОУ ВО РАНХиГС при Президенте РФ - филиал - Уральский институт управления
Россия, г. Екатеринбург

Ручкин Алексей Владимирович

научный руководитель
к.с.н., доцент кафедры управления персоналом
ФГБОУ ВО РАНХиГС при Президенте РФ - филиал - Уральский институт управления
Россия, г. Екатеринбург.

Аннотация: история развития экономических отношений многогранна и иногда даже непредсказуема. С началом промышленной революции все страны стали участвовать в международной торговле. Помимо товаров, которыми торговали и до нашей эры, в современном обществе можно и услуги и бранды и даже рабочую силу, если в стране не хватает собственных ресурсов. Об этом и пойдет речь в данной статье.

Ключевые слова: экономические отношения, мировая миграция, технология, бренд.

WORLD ECONOMY AND WORLD RELATIONS

Zilber Yuriy Aleksandrovich

Student of a 1 course faculty of state and municipal administration of
Federal State Educational Establishment of Higher Education Russian Academy of National
Economy and Public Administration under the President of the Russian Federation - branch - Ural
Institute of Management
Russia, Ekaterinburg

Ruchkin Aleksej Vladimirovich

scientific leader
associate professor of management department by the personnel
Federal State Educational Establishment of Higher Education Russian Academy of National
Economy and Public Administration under the President of the Russian Federation - branch - Ural
Institute of Management
Russia, Ekaterinburg

Annotation: history of development of economic relations is many-sided and sometimes even unforeseeable. With beginning of industrial revolution entire countries began to participate in international trade. Besides commodities that it was traded in and to our era, in modern society it is possible and services and brands and even labour force, if own resources are not enough in a country. About it speech will go in this article.

Keywords: economic relations, world migration, technology, brand.

Экономические отношения между людьми зародились задолго до появления современного общества. Вначале они имели форму бартера: шкуры убитых зверей обменивали на продукты питания, а ягоды, на красивые костяные гребни. С развитием человека развивались и экономические отношения. Соседние племена активно вели обмен между собой, выходя на новый уровень отношений, караваны курсировали по материку, доставляя ценные грузы из одной части материка к другой. Как и в любой торговле, спрос рождал предложение, и вот, уже шелк, соль и прочее пересекает жаркие пустыни вместе с торговцами, обогащая при этом купцов, доставляющих товары за отдельную плату и производителей. Особое значение в мировой экономике сыграли морские путешествия Колумба, открывшего Америку, Васко да Гама, совершившего первый морской переход до Индии, казачий атаман Ермак, завоеватель Сибири.

Конечно, прогресс не стоял на месте. Постоянно совершенствуя и внедряя нововведения для улучшения качества жизни человека. Но мало что может сравниться по масштабности с промышленной революцией XII-XIX веков. Промышленная революция связана не просто с началом массового применения машин, но и с изменением всей структуры общества. Она сопровождалась резким повышением производительности труда, быстрой урбанизацией, быстрым экономическим ростом (до этого экономический рост, как правило, был заметен лишь в масштабах столетий) и увеличением жизненного уровня населения.

В XX веке экономика всего мира претерпевает несколько периодов, далеко не всегда радужных и перспективных, но, несмотря на это одной из отличительных особенностей мирового хозяйства второй половины этого века является интенсивное развитие международных экономических отношений и уже к началу XXI века многие развивающиеся страны «догоняют» экономическое отставание, а социалистические переходят к рыночной экономике.

Формой существования и развития мирового хозяйства являются экономические отношения, которые включают в себя:

- Международную торговлю товарами и услугами;
- Международное движение капитала;
- Международную миграцию рабочей силы;
- Передачу разработок и технологий;
- Кредитные отношения;
- Валютно-расчетные отношения;
- Кооперацию производства.

В данной статье хотелось бы особенно остановиться на некоторых пунктах, таких как международное движение капитала, рабочей силы и передачи разработок и технологий.

Безусловно, основной признак глобальной экономики - это открытость. Но в то же время она должна быть разумной. Так еще в 50-60е гг. прошлого века к числу открытых относили страны с величиной внешнеторговой квоты более 10%, к концу 90х этот критерий стал значительно больше, порядка 45%, с низкой же степенью - с ВТК менее 27%.

То есть страны, которые почти половину товаров и услуг, поставляющие на импорт считаются более открытыми. Существенным фактором влияющими на степень открытости экономики и уровень развития международных отношений, является объем внутреннего рынка страны и уровень ее экономического развития, участие ее в международном производстве, в операциях международного финансового рынка и пр.

Открытая экономика требует существенного вмешательства государства при формировании механизма ее осуществления на уровне разумной достаточности. Абсолютной открытости экономики нет ни в одном государстве.

Стихийная открытость не только не способствует экономическому развитию, но и, наоборот, является угрозой экономической безопасности страны. Разумная открытость, построенная на принципах эффективности, конкурентоспособности, национальной безопасности, не может быть осознана без учета структуры экспорта и движения капитала, а

также таможенной, валютной, налоговой, кредитной и инвестиционной политик, оказывающих влияние не только на формы, но и на общие масштабы их взаимодействия с внешним миром.

В период, когда складывались основные потоки миграции, международный рынок рабочей силы формировался без участия Советского Союза. Но с началом "перестройки", а затем и распадом СССР, изменялись подходы к этому явлению. В 1991 г. был принят Закон СССР "О порядке выезда из Союза Советских Социалистических Республик и въезда в Союз Советских Социалистических Республик граждан СССР", позволявший каждому гражданину свободно выезжать и работать за рубежом. Был принят Закон РСФСР "О занятости населения в РСФСР" (июль 1991 г.), подписаны указы Президента РФ "О мерах по введению иммиграционного контроля" и "О привлечении и использовании в Российской Федерации иностранной рабочей силы" (декабрь 1993 г.). В целом же, к началу этого века Россия стала третьим центром миграции после США и Германии. В то же время открытость границ и несовершенство законодательной базы привели к увеличению "нелегалов" в нашу страну.

Иногда говорят, что мировая торговля делится на 3 составляющих: услугами, товарами и технологиями.

В 1474 году в Венецианской Республике был издан указ, по которому о реализованных на практике изобретениях необходимо было сообщать республиканским властям, с целью предотвращения использования их другими лицами. Так появились патенты в привычном для нас понимании этого слова.

Каждое изобретение, до того как попадает на мировой рынок проходит многоступенчатую «обкатку» внутри страны. После прохождения всех испытаний оно регистрируется и заявителю выдается свидетельство на право пользования или патент. А дальше патентовладелец уже в праве сам решать, как использовать свое изобретение - пользоваться самому или продать патент. Конечно, лидером по количеству заявок является США, на его долю приходится около трети всех заявок и публикаций. Но не будем отрицать, что всем известны случаи «воровства», когда среди заявок на патент попадались изобретения из советских журналов, типа «Сделай сам». Помимо изобретения так же регистрируются и товарные знаки. Торговля лицензиями в настоящее время получила наибольшее распространение. Вначале 70-х гг. мировой экспорт лицензий оценивался в 3 млрд. долл., а вначале 90-х гг. он достиг 20 млрд. долл. Стоимость продукции, выпускаемой в мире по иностранным лицензиям, оценивается примерно в 0,5 трлн. долл.

Мировой рынок не стоит на месте. Все чаще можно приобрести не только изобретение или торговый бренд, но и так называемые ноу-хау (совокупность знаний и опыта для быстрого освоения нового производства), которая дает покупателю возможность покупателю в кратчайшее дело наладить новое «дело».

В заключении хотелось бы сказать, что на этапе прогресса науки и техники, в условиях внедрения новейших технологий, духовной сфере жизни отведена второстепенная роль, моральные ценности утрачены, что серьезным образом отразилось на нравственности в обществах большинства государств. Технологические новшества оказывают влияние на социальную структуру общества [1].

Литература:

1. Пузакова А. А. Влияние развития техники и технологий на жизнь людей. Молодой ученый. — 2015. — №20. — С. 635-640. — URL <https://moluch.ru/archive/100/22645>
2. Авдокушин Е.Ф. Международные экономические отношения. Учебное пособие. – 1999.
3. Фролова Т.А. Мировая экономика. Конспект лекций. Таганрог: Изд-во ТТИ ЮФУ, 2010.- URL http://www.aup.ru/books/m215/1_4
4. Колумб, Христофор. Электронный ресурс — URL <https://ru.wikipedia.org/wiki/%D0%9A%D0%BE%D0%BB%D1%83%D0%BC%D0%B1,%D0%A5%D1%80%D0%B8%D1%81%D1%82%D0%BE%D1%84%D0%BE%D1%80>

5. Промышленный переворот в Европе в 18 веке. Электронный ресурс — URL <http://biofile.ru/his/12968.html>
6. Смитиенко Б.М. МИРОВАЯ ЭКОНОМИКА 2-е изд., пер. и доп. Учебник для бакалавров // Гриф УМО. – 2013 - URL https://studme.org/129711216869/ekonomika/mirovaya_ekonomika
7. Международная торговля научно-техническими знаниями. Электронный ресурс — URL <http://www.polnaja-jenciklopedija.ru/geografiya/mezhdunarodnaya-torgovlya-nauchno-tehnicheskimi-znaniyami.html>.



ОСОБЕННОСТИ ЛОГИСТИЧЕСКОГО СЕРВИСА СЕЛЬСКОХОЗЯЙСТВЕННЫХ ПРЕДПРИЯТИЙ

Кирдяшкина Кристина Евгеньевна

студентка 4 курса кафедры Логистики
ФГБОУ ВО Красноярский ГАУ
Россия, г. Красноярск

Тод Наталья Александровна

научный руководитель
старший преподаватель кафедры Логистики
ФГБОУ ВО Красноярский ГАУ
Россия, г. Красноярск

Аннотация: В данной статье рассматривается понятие «логистический сервис», его сущность, актуальность, взаимодействие логистического сервиса и потребителя. Определены отличительные особенности сельскохозяйственных предприятий, выявлена необходимость повышения качества логистического сервиса в цепях поставок сельскохозяйственных предприятий.

Ключевые слова: поток, логистический сервис, цепь поставок, предприятие АПК.

FEATURES OF LOGISTIC SERVICE OF AGRICULTURAL ENTERPRISES

Kirdyashkina Kristina Yevgenyevna

Student of the 4th year of the Department of Logistics
Krasnoyarsk state agrarian University
Russia, Krasnoyarsk

Tod Natalia Aleksandrovna

Senior lecturer of the Department of Logistics
Krasnoyarsk state agrarian University
Russia, Krasnoyarsk

Abstract: The article deals with the concept of "logistic service", its essence, relevance, interaction of logistics service and the consumer. The distinctive features of agricultural enterprises have been determined. The need to increase the quality of logistic service in the supply chains of agricultural enterprises has been identified.

Keywords: flow, logistic service, supply chain, agricultural enterprise

«...Правильно построенная логистика может существенно повысить прибыль компании за счет высокого качества логистического сервиса, оптимизации запасов в цепи поставок или рационального использования логистической инфраструктуры», - так пишет в предисловии к российскому изданию монографии Д. Стока и Д. Ламберта «Стратегическое управление логистикой» ее научный редактор В.И. Сергеев [1]. Что же такое логистический сервис? Основные определения данного термина приведены в Табл. 1.

В настоящее время обострение конкуренции на рынке стимулирует процесс совершенствования оказываемых услуг, поскольку одна из основных возможностей быть конкурентоспособным – это предлагать услуги, учитывающие в большей степени, чем конкурент, потребности потребителей. Такой подход, конечно, требует повышенных расходов на сервисную деятельность, но качество сервиса способствует расширению спроса на товар, что помогает покрыть данные издержки.

Таблица 1 – Определения понятия «логистический сервис»

Определение	Источник
Процесс предоставления логистических услуг (в результате выполнения соответствующих операций или функций) внутренним или внешним потребителям.	[2, с. 922]
Совокупность нематериальных логистических операций, обеспечивающих максимальное удовлетворение спроса потребителей в процессе управления материальными, финансовыми и информационными потоками, наиболее оптимальным, с точки зрения затрат, способом.	[3]
Работа по оказанию услуг, т. е. по удовлетворению чьих-нибудь нужд, называется сервисом. Логистический сервис неразрывно связан с процессом распределения и представляет собой комплекс услуг, оказываемых в процессе поставки товаров. Объектом логистического сервиса являются различные потребители материального потока.	[4, с. 275]
Логистический сервис – представляет собой определенную совокупность услуг, оказываемых в процессе непосредственной поставки товаров потребителям, который является завершающим этапом продвижения материального потока по логистическим цепям.	[5, с. 86]

В логистической системе различают несколько видов сервиса:

- 1) сервис потребительского спроса.
- 2) производственный сервис.
- 3) сервис послепродажного обслуживания.
- 4) сервис информационного обслуживания.
- 5) финансово-кредитный сервис.

Оценка качества логистического сервиса напрямую зависит от степени удовлетворенности потребителя и является субъективной величиной. Таким образом, для того, чтобы правильно понимать уровень качества логистического сервиса необходимо рассмотреть виды основных показателей оценки эффективности логистических систем (Рис. 1).



Рис. 1. Основные показатели оценки качества логистических услуг [7]

Любое предприятие, которое нацелено на увеличение прибыли, большое внимание уделяет сервису и CRM-системе. Если рассматривать предприятие сельскохозяйственной направленности, то необходимо учитывать разницу между предприятием данной отрасли и предприятиями других отраслей народного хозяйства (Табл. 2).

Таблица 2 – Отличительные особенности сельскохозяйственных предприятий

Сельскохозяйственные предприятия	Предприятия других отраслей
Процесс производства продукции связан с превращением кинетической энергии солнца (световой и тепловой) в потенциальную (в урожай). Главным средством производства является земля.	Процесс производства продукции связан с превращением потенциальной энергии в кинетическую (в работу).
Результаты сельскохозяйственного производства сильно зависят от природных условий.	Слабое влияния фактора природных условий.
Рабочий период не совпадает с периодом производства, что приводит к большой сезонности.	Сезонность, как фактор снижения прибыли. Принцип непрерывности производства.
В процессе функционирования передвигаются орудия производства (тракторы, машины, комбайны и другая сельскохозяйственная техника), а предметы труда (растения) неподвижны.	Обычно перемещается предмет труда (сырье), а оборудование, машины, станки закреплены на месте.
Узкоспециализированные предприятия.	Многопрофильность предприятий.
Предприятия, менее привлекательные для инвестиций из-за фондоемкости отрасли, низкой скорости оборота капитала.	Высокий уровень привлечения инвестиций.

Рассмотрим этапы движения материального потока на сельскохозяйственном предприятии на примере производства и переработки зерна пшеницы. [6, с. 123]

Этап 1. После производства зерно пшеницы транспортируется для временного хранения на промежуточный склад или для переработки на специализированных предприятиях (элеваторах).

Этап 2. Высушенное зерно, доведенное до кондиции, хранится на элеваторе, а затем транспортируются на мукомольные комбинаты.

Этап 3. Изготовленные сорта муки или виды крупы хранятся на складах, а затем транспортируются до распределительных центров посредников или на хлебозаводы для изготовления готовой хлебопекарной продукции.

Этап 4. Мука на производственном предприятии трансформируется в готовую продукцию, которая размещается на сбытовых складах, а затем приобретает статус товара и поступает в сферу товарного обращения, где товар покупает конечный потребитель.

Этап 5. После использования конечными потребителями товаров осуществляется сбор твердых бытовых отходов (упаковка, биологические отходы), их утилизация, уничтожение или захоронение.

Представим схему взаимодействия элементов системы логистического сервиса (рассмотренной выше) в представленной цепи поставок (Рис. 2).

Логистический сервис на сельскохозяйственном предприятии нельзя рассматривать только в сбытовой системе, так как совокупность работы всей логистической системы задают ритм системы распределения готовой продукции.



Рис 2. Система логистического сервиса сельскохозяйственного предприятия

Развитие логистического сервиса в логистической системе сельскохозяйственного предприятия требует системного, комплексного подхода, включая меры экономической, социальной, экологической и научно-технической политики государства. Наряду с традиционными средствами и методами вывода сельского хозяйства на новый уровень повышается роль и значение новых для отечественной экономики инструментов хозяйствования, включая логистику и маркетинг. Таким образом, логистический сервис требует особого внимания и является связующим звеном во всей цепи поставок. Логистический сервис, являясь инструментом конкурентной борьбы в руках предприятия, предполагает четкое осознание требований потребителей к логистическому обслуживанию, а также умелое управление ожиданиями конечных пользователей через предоставление желаемого качества логистических услуг.

Список литературы:

1. Корпоративная логистика в вопросах и ответах / Под общ. и науч. ред. проф. В.И. Сергеева, - 2-е изд., перераб. и доп. – М.: ИНФРА-М, 2014. – XXX, 634 с. – С. 470.
2. ГОСТ Р 50646-94. Услуги населению. Термины и определения. Введ. 2014-01-01. – М.: Изд-во стандартов, 2012. – 5 с.
3. Корпоративная логистика. 300 ответов на вопросы профессионалов. / Под общ. и науч. ред. проф. В.И. Сергеева. – М.: ИНФРА-М, 2005. – 976 с. – С. 922.
4. Гаджинский А.М. Логистика: Учебник / А.М. Гаджинский. – 20-е изд. – М.: Издательско-торговая корпорация «Дашков и К°», 2012. – 484 с. – С. 275.
5. Розина Т.М. Распределительная логистика: Учеб. пособие / Т.М. Розина. – Минск. Высшая школа. – 119 с.
6. Левкин Г.Г. Логистика в АПК: Учебное пособие. 2-е изд. / Г.Г. Левкин. – М.: Берлин: Директ-Медиа, 2014. – 245 с.
7. Логистика. Полный курс МВА, учебник. / Дыбская В.В., Зайцев Е.И., Сергеев В.И., Стерлигова А.Н. – М.: Изд. «Эксмо», 2008. – 944 с.

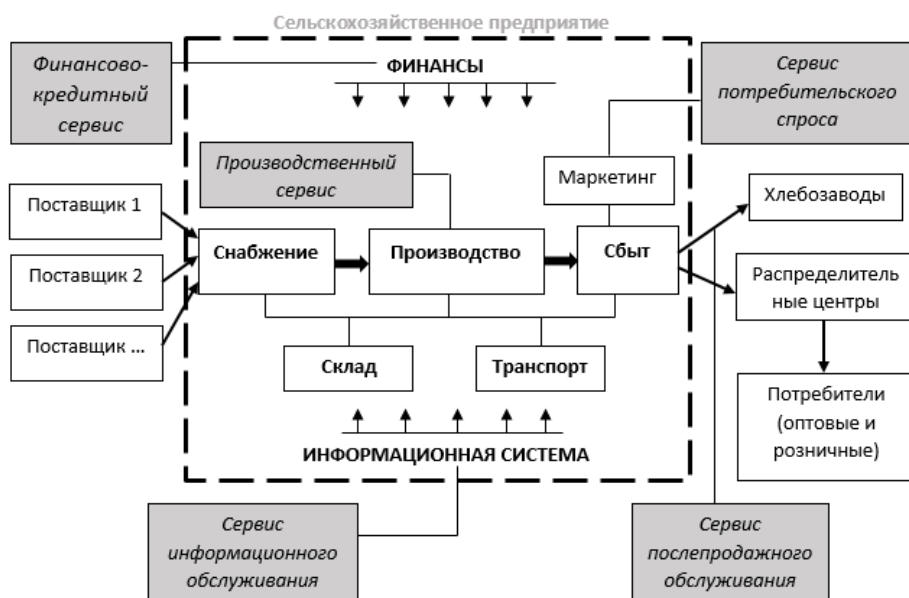

УПРАВЛЕНИЕ ПРЕДПРИНИМАТЕЛЬСКИМ РИСКОМ

Ковалева Александра Владимировна

студентка 2 курса магистратуры кафедры экономики и управления АПК
ФГБОУ ВО Красноярский ГАУ Ачинский филиал
Россия, г. Ачинск

Титова Евгения Викторовна

научный руководитель
к. э. н., доцент кафедры экономики и управления АПК
ФГБОУ ВО Красноярский ГАУ Ачинский филиал
Россия, г. Ачинск

Аннотация: В данной статье рассматривается предпринимательский риск, влияющий на каждое предприятие.

Ключевые слова: Предпринимательский риск, предприятие, влияние.

RISK ASSESSMENT IN MODERN CONDITIONS

Kovaleva Aleksandra Vladimirovna

2-year student of the Department of Economics and Management of the AIC
Achinsk branch of the Krasnoyarsk State Agrarian University
Russia, Achinsk

Titova Yevgeniya Viktorovna

Research supervisor
Ph. D., Associate Professor of the Department of Economics and Management of the AIC
Achinsk branch of the Krasnoyarsk State Agrarian University
Russia, Achinsk

Abstract: This article discusses the entrepreneurial risk that affects every enterprise.

Key words: Entrepreneurial risk, enterprise, influence.

Та или иная предпринимательская деятельность подвергается рискам. Предпринимательский риск – это неотъемлемая составляющая экономической, политической, социальной жизни общества. Риск обязательно сопутствует любым областям и направлениям предпринимательской деятельности каждой организации, существующей в условиях рыночной экономики. Вследствие этого, наиболее важным критерием производственной эффективности современного предприятия является умение высшего руководства анализировать, прогнозировать, проводить профилактику, рационально контролировать и эффективно управлять рисками. Риск связан с управлением и напрямую зависит от эффективности, обоснованности и своевременности управленческих решений.

Чтобы управлять предпринимательским риском, нужно использовать соответствующие меры, которые позволят максимально спрогнозировать наступление рискованного события и применить определенные мероприятия для уменьшения степени риска и предотвращения ущерба, который может понести организация. Риски при осуществлении предпринимательской деятельности появляются по причине того, что нельзя заранее просчитать какое влияние окажут все факторы на конечные результаты деятельности организации, а многие факторы могут в процессе осуществления намеченной деятельности непредсказуемо изменяться.

В итоге предпринимательский риск характеризуется как опасность потенциально

возможной, вероятной потери ресурсов или получения недостаточного дохода.

Предпринимательский риск, в большей степени, связан с понятием неопределенности осуществления предпринимательской деятельности за определенный период времени, выражающейся в недостижении намеченных конечных результатов (прибыли, дохода), в возникновении непредвиденных затрат всех факторов производства (ресурсов), сверх заранее планируемых для достижения поставленной цели.

На возникновение предпринимательского риска и его последствий (как негативных, так и позитивных) оказывает влияние множество факторов, причин, условий осуществления предпринимательской деятельности. Даже деятельность успешно работающих компаний не застрахована от каких-либо неприятностей, неожиданностей и случайностей. Предпринимательский риск является объективной категорией, так как возникает под воздействием непредвиденных заранее причин, в то же время его появление отражается на практической деятельности самого предпринимателя.

Предпринимательский риск, следовательно, можно понимать как экономическую категорию, количественно (да и качественно) выражающуюся в неопределенности исхода намеченной к осуществлению предпринимательской деятельности, отражающей степень неуспеха (или и успеха) деятельности предпринимателя (фирмы) по сравнению с заранее планируемыми результатами.

Для снижения степени риска применяются различные приемы. Наиболее распространенными являются: диверсификация, приобретение дополнительной информации о выборе и результатах, лимитирование, самострахование, страхование. Также предложены рекомендации, из которых основными являются снижение издержек производства, модернизация оборудования, улучшения качества маркетинговой службы, совершенствование управления предприятия.

Любое предприятие является живым организмом, функционирующим благодаря рациональному управлению. Повышение эффективности деятельности организации невозможно без улучшения ее управления, эти два процесса взаимосвязаны. Кроме того, улучшение управления организации позволяет повысить все показатели ее производственно-экономической деятельности практически без дополнительных материальных затрат.

Риск находится между отрицательным и положительным результатами, следовательно, только разумная производственная и финансовая политика, проводимая на основе детального анализа деятельности предприятия, позволит, с одной стороны уменьшить вероятность реализации неблагоприятных ситуаций, а с другой – свести к минимуму отрицательные последствия этих ситуаций, если они всё же произошли. Принятие предпринимателем оптимального решения – залог успеха деятельности предприятия.

Список литературы:

- 1 Балабанов И. Т. Риск-менеджмент [Текст]: учеб. пособие / И. Т. Балабанов. – М.: Финансы и статистика, 2013. – 192 с.
- 2 Берзон Н. И. Финансы [Текст]: учеб. для бакалавров / Н. И. Берзон. – М.: Юрайт, 2013. – 450 с.
- 3 Бобылева А. З. Финансовый менеджмент: проблемы и решения [Текст]: учеб. для магистров / А. З. Бобылева. – М.: Юрайт, 2016. – 903 с.
- 4 Буянов В.П. Рискология (управление рисками) / В.П. Буянов, К.А. Кирсанов, Л.А. Михайлов. – М.: Экзамен, 2015. – 384 с.
- 5 Вяткин В. Н. Основы управления рисками фирмы [Текст]: учеб. / В. Н. Вяткин, Ю. Ю. Екатеринбургский, Дж. Хэмптон. – М.: Издательство ГАСИС, 2016. – 211 с.
- 6 Максимцов М. М. Менеджмент [Текст]: учеб. для студентов / М. М. Максимцов, М. А. Комарова. – 4-е изд., перераб. и доп. – М.: ЮНИТИ-ДАНА, 2015. – 343 с.



В МИРЕ КРИПТОВАЛЮТ
Новый виток создания «мыльного пузыря» ...

Колпаков Алексей Викторович
студент 4 курса кафедры экономики и управления АПК
ФГБОУ ВО Красноярский ГАУ Ачинский филиал
Россия г. Ачинск

Цугленок Ольга Михайловна
научный руководитель
старший преподаватель кафедры экономики и управления АПК
ФГБОУ ВО Красноярский ГАУ Ачинский филиал
Россия, г. Ачинск

Аннотация: криптовалютой называют особую разновидность электронного платежного средства, другими словами это математический код. Называется она так из-за того, что при обращении этих цифровых денег используются криптографические элементы, а именно электронная подпись. Единицей измерения в этой системе считаются «коины» - монеты.

Ключевые слова: Российская Федерация, Министерство финансов, Центральный банк, Государственная дума, криптовалюта, Bitcoin.

IN THE WORLD CRYPTUALS
A new round of creating a soap bubble ...

Kolpakov Alexey Viktorovich
Student of the 4th year of the Department of management and marketing in agribusiness
Achinsk branch of the Krasnoyarsk State Agrarian University
Russia Achinsk

Zuglenok Olga Mikhailovna
scientific director
Senior Lecturer of the Department of management and marketing in agribusiness
Achinsk branch of the Krasnoyarsk State Agrarian University
Russia, the city of Achinsk

Abstract: A crypto currency is a special kind of electronic payment means, in other words it is a mathematical code. It is called so because the cryptographic elements, namely the electronic signature, are used for the circulation of these digital money. Unit of measurement in this system are "coins" - coins.

Key words: Russian Federation, Ministry of Finance, Central Bank, State Duma, Crypto-currency, Bitcoin.

На волне ажиотажа вокруг спекулятивного спроса на криптовалюты в общем и стремительного взлетевшего курса Bitcoin в частности потенциальным инвесторам стоит ознакомиться с официальной позицией властей России по криптовалютам и другим блокчейн-технологиям. От того какие будут законы в стране во многом зависит инвестиционная привлекательность как обычных валют и активов, так и криптовалют, коих за последние годы появилось в достаточном количестве (биткойны, эфириум, лайткойны и многие другие).

Официальная позиция президента России по криптовалютам.

10 октября 2017 года в г. Сочи состоялось Собрание по вопросу использования цифровых технологий в финансовой сфере, которое провел Президент РФ Владимир Путин. По результатам проведенного собрания Владимир Путин поручил Правительству РФ и Центробанку до 1 июля 2018 года внести поправки в законодательство в рамках реализации программы «Цифровая экономика Российской Федерации». Данные поправки должны:

1. Определить статус цифровых технологий в финансовой сфере и такие понятия, как «криптовалюта», «токен», «смарт-контракт» исходя из рубля как единственного законного средства платежа на территории РФ;
2. Определить основные требования к майнингу, то есть к организации и осуществлению производства, основанного на принципах криптографии, в том числе определить порядок регистрации субъектов, осуществляющих эту деятельность, и порядок их налогообложения;
3. Определить порядок регулирования публичного привлечения денежных средств и криптовалют по принципу регулирования первичного размещения ценных бумаг.

Кроме этого, до 20 декабря 2017 года Банк России вместе с Правительством РФ должны представить предложения по созданию на базе Банка России сэндбокса, то есть специальной площадки для тестирования на ней новых финансовых технологий, продуктов и услуг, а до 30 марта 2018 г. поручено сформировать для государств – членов ЕАЭС, в который на сегодня входят Россия, Армения, Белоруссия, Казахстан и Киргизия единого платежного пространства с применением технологии распределенных реестров.

Таким образом, понятие майнинга криптовалют выходит из тени на территории РФ и входит в область правового поля. Разрешат ли криптовалюты в России, будет ли определено по результату принятия соответствующих законопроектов.

Официальная позиция Центробанка России о криптовалюте.

Пресс-служба Центрального банка Российской Федерации (Банка России) опубликовала официальную позицию ЦБ РФ еще 4 сентября 2017 года. Суть ее в том, что в настоящее время ЦБ РФ совместно с заинтересованными федеральными органами государственной власти осуществляет мониторинг рынка криптовалют и вырабатывает подходы к определению и регулированию криптовалют в РФ. При этом отмечается, что на сегодняшний день операции с криптовалютами совершаются вне правового поля как РФ, так и большинства государств, соответственно, в силу анонимности выпуска криптовалют граждане могут быть вовлечены в противоправную деятельность. Банк России считает преждевременным выпуск криптовалют в обращение на территории РФ и обращает внимание на повышенный риск при инвестировании в криптовалюты.

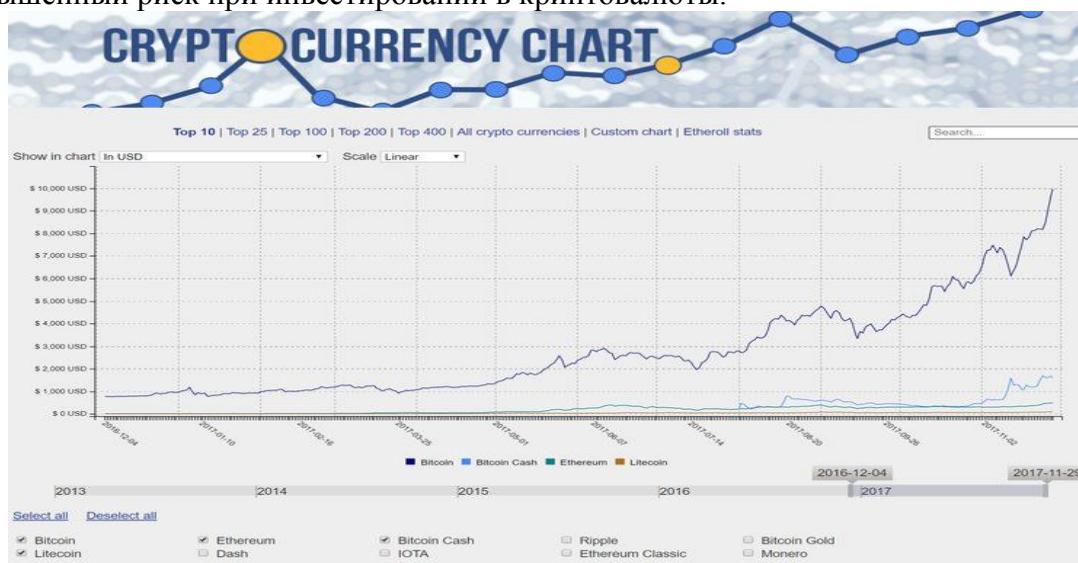

После проведенного 10 октября Совещания по вопросу использования цифровых технологий в финансовой сфере Центробанк РФ отказался от официального комментирования ситуации.

Официальная позиция Минфина России о криптовалюте.

11 октября 2017 г., сразу после Совещания по вопросу использования цифровых технологий в финансовой сфере министр финансов Антон Силуанов сообщил о том, что российские финансовые власти приняли принципиальное решение о регулировании обращения и майнинга криптовалют. Минфин уже до конца года планирует определить базовые регуляторные позиции для нового рынка и «сделать рамочный закон». Кроме того, Антон Силуанов указал, что законодательство в сфере криптовалют Минфин планирует разрабатывать совместно с Центробанком и Росфинмониторингом.

При этом Минфин планирует дать допуск к сделкам с криптовалютами в России только квалифицированным инвесторам, то есть юридическим лицам, обладающим собственным капиталом не менее 200 миллионов рублей, а также физическим лицам с размером собственного имущества в виде вложений в ценные бумаги и драгоценные металлы, а также в виде денег на счетах не менее 6 миллионов руб. (замминистра финансов РФ Алексей Моисеев).

Также Алексей Моисеев считает, что сделки с криптовалютами будет разрешено проводить исключительно на бирже. Статс-секретарь Росфинмониторинга Павел Ливадный определил, что обязательным элементом системы должна стать идентификация лиц, занятых в сфере криптовалют и регулирование площадок, используемых для обмена криптовалют.

Майнинг же криптовалют, по мнению Минфина, должен быть доступен только официально зарегистрированным юридическим и физическим лицам. Лицензирование майнинга, по его мнению, должно быть возложено на ФНС. ФНС пока не комментирует данную ситуацию.

Официальная позиция Госдумы России по криптовалютам.

Председатель комитета Госдумы по финансовому рынку Анатолий Аксаков считает, что криптовалюты работают в качестве инструмента ухода от санкций для иностранных инвесторов, желающих проинвестировать проекты в России и в Крыму, в том числе. Эта возможность обусловлена тем, что информация о лицах, инвестирующих в криптовалютные монеты (токены) является зашифрованной и недоступна для контроля с внешней стороны, соответственно, опасения на счет санкций могут считаться безосновательными при использовании криптовалют.

Также Анатолий Аксаков объявил о создании экспертного совета по созданной при участии Банка России ассоциации «ФинТех» для разработки правил работы на рынке криптовалют. Генеральный директор ассоциации «ФинТех» Сергей Солонин сообщил, что его ассоциация примет участие в подготовке концепции закона о регулировании криптовалют на территории России.

Официальная позиция ФНС России о криптовалюте.

Официальная позиция ФНС относительно криптовалют озвучена в письме ФНС РФ от 03 октября 2016 г. № ОА-18-17/1027 (О контроле за обращением криптовалют, в том числе биткойнов, на территории Российской Федерации). В частности, в этом письме указаны следующие сведения:

1. В законодательстве РФ не содержится запрета на проведение операция с криптовалютами для граждан и организаций;
 2. В законодательстве РФ на данный момент понятий криптовалюты, виртуальной валюты и денежного суррогата не содержится;
 3. На сегодняшний день использование криптовалют при расчетах между сторонами сделки является основанием для отнесения данной сделки к категории сделок, направленных на отмывание нелегальных доходов и финансирование терроризма;
 4. Операции с приобретением или продажей криптовалют за рубли РФ, иностранную валюту и ценные бумаги ФНС РФ считает валютными операциями;
- Действующая в РФ система валютного контроля не действует при проведении

операций по купле-продаже криптовалют.

Официальная позиция Минкомсвязи о блокчейн валютах.

Свои предложения по организации выпуска блокчейн-валюты (крипторубля) Минкомсвязи разработало и представило 17 октября 2017 г. Глава Минкомсвязи Николай Никифоров назвал этот документ, являющийся проектом постановления по регулированию обращения криптовалюты в России, «техническими предложениями».

По сути Минкомсвязи предлагает использовать для запуска криптовалюты исключительно отечественную платформу. «Очевидно, что подобного рода российский инструмент может быть основан только на российских алгоритмах, в том числе криптографии». Кроме того, глава Минкомсвязи настаивает на государственном контроле за эмиссией крипторубля, при этом решения об эмиссии и регулировании крипторубля должны принимать ЦБ и Министерство финансов.

Также Николай Никифоров отмечает, что без внесения изменений в существующее законодательство внедрение официального хождение криптовалюты в экономике России будет невозможно. Статус криптовалют в России на сегодняшний день законодательно не урегулирован. Кроме того, по мнению Никифорова, в будущем майнить, то есть добывать криптовалюту любой пользователь не сможет.

Официальная позиция Минэкономразвития по криптовалютам.

Замминистра экономического развития Савва Шипов в рамках первого заседания экспертного совета по развитию финансовых технологий при комитете по финрынку в Государственной Думе предложил создавать законодательство о криптовалютах на основе результатов тестирования их использования в рамках так называемых «правовых песочниц».

Минэкономразвития РФ считает целесообразным после создания законодательной базы по криптовалюте создать полигон для тестирования криптовалют на Дальнем Востоке.

Свою позицию Минэкономразвития изложил в письме в Министерство финансов за подписью замминистра экономического развития Азера Талыбова. Инициатива по дальневосточному криптовалютному проекту исходит из Внешэкономбанка совместно с АО «Фонд развития Дальнего Востока и Байкальского региона» и НП развития финансового рынка РТС. При этом оборот криптовалюты планируется организовать на платформе «Восход» НП РТС.

По оценке Владимира Путина и ЦБ, на сегодняшний день дальневосточный криптовалютный проект является преждевременным. Вместе с тем, после корректировки законодательства в сфере криптовалют, оценки рисков и апробации инновационных технологий в рамках «регуляторной песочницы» (Regulatory sandbox), предложения по созданию которой ожидаются от Правительства РФ и ЦБ РФ к 20 декабря, можно будет вернуться к возможности создания региона с благоприятными условиями для блокчейн валют и технологий. А тем временем курс биткоина превысил отметку 10 000 долларов за 1 BTC...

Список литературы:

1. Образцова В. В. Правовой статус криптовалют в России . – М.: Современные научные исследования и инновации, 2017.-250 с.
2. Поппер. Н. Цифровое золото. – Биткоин, 2015 .-153 с.



МРОТ И ПРОЖИТОЧНЫЙ МИНИМУМ, ОДНО И ТОЖЕ?

Криволаба Андрей Николаевич

студент 3 курса кафедры экономики и управления АПК
ФГБОУ ВО Красноярский ГАУ Ачинский филиал
Россия, г. Ачинск

Слепцов Вадим Викторович

научный руководитель
старший преподаватель кафедры экономики и управления АПК
ФГБОУ ВО Красноярский ГАУ Ачинский филиал
Россия, г. Ачинск

Аннотация: статья посвящен вопросу, закрепленному в законодательстве Российской Федерации минимальному размеру оплаты труда и прожиточному минимуму в регионе.

Ключевые слова: оплата труда, заработная плата, прожиточный минимум, минимальный размер оплаты труда, предприятие.

MORT AND LIVING MINIMUM, ONE AND TOGETHER?

Krivolaba Andrey Nikolaevich

3rd year student of the Department of Economics and Management of the AIC
Achinsk branch of the Krasnoyarsk State Agrarian University
Russia, Achinsk

Sleptsov Vadim Viktorovich

scientific director
Senior Lecturer of the Department of Economics and Management of the AIC
Achinsk branch of the Krasnoyarsk State Agrarian University
Russia, Achinsk

Annotation: The article is devoted to the issue fixed in the legislation of the Russian Federation to the minimum wage and subsistence level in the region.

Keywords: wages, wages, subsistence minimum, minimum wage, enterprise.

Минимальный размер оплаты труда – иначе МРОТ или «минималка» и прожиточный минимум – это важные социальные показатели, связанные между собой. На них опирается вся экономика страны, планируется федеральный и региональные бюджеты. Однако данные понятия по своему назначению различны между собой. МРОТ и прожиточный минимум: в чем разница между ними?

Чтобы ответить на этот вопрос нужно раскрыть полностью каждый термин и дать точное лексическое значение. МРОТ – это низший предел оплаты труда сотрудника, в том числе без квалификации. Его определяет законодательство РФ. Работодатель не вправе устанавливать заработную плату меньше этой суммы, если сотрудник отработал полный месяц (полное время). Сумма минимальной оплаты труда может складываться из множество показателей : из оклада по должности; доплаты; премий; компенсаций. Минимальную оплату труда применяют: определения минимальной величины пособий по временной нетрудоспособности, беременности и родам; регулирования оплаты труда.

Исходя из практики, можно выделить следующие виды «минималки»:

- Федерального уровня: Её утверждает отдельный общероссийский закон. Он един для всех регионов страны. Сумму регулярно индексируют в большую сторону с учетом инфляции и с 01.01.2018 – с учётом уровня прожиточного минимума за II-й квартал предыдущего года.

- Региональный: Исходя из стоимости жизни и климатических особенностей, каждый регион вправе устанавливать свою величину минимального размера оплаты труда. При этом она не может быть ниже федерального и обязательна для всех работодателей. Исключение составляют те, кто получает финансирование из федерального бюджета.

- Районный: Применим для Крайнего Севера и территорий, приравненных к нему. Многие регионы придерживаются федерального размера оплаты труда.

Новый год принес изменения во всех сферах нашей жизни. В том числе, во многом коснулся и финансовых сторон. Согласно принятым нормативно-правовым актам, с 1 января 2018 года в Красноярском крае, минимальный размер оплаты труда установлен в пределах:

- для города Норильска - 16130 рублей,
- для Северо-Енисейского района - 15515 рублей,
- для Таймырского Долгано-Ненецкого муниципального района (кроме сельского поселения Хатанга, так как там он гораздо выше и составляет 26376 рублей) - 17687 рублей,
- для Туруханского района - 20991 рублей,
- для Эвенкийского муниципального района - 19704 рублей,
- для города Енисейска – 15918,
- для города Лесосибирска - 12436 рублей,
- для Богучанского района - 15545 рублей,
- для Енисейского района - 16024 рублей,
- для Кежемского района - 15048 рублей,
- для Мотыгинского района - 15918 рублей,
- для остальных районов - 10592 рублей.

Кстати, для организаций, финансируемых из федерального бюджета МРОТ составляет 9489 рублей.

Цифры свидетельствуют, что максимальная величина МРОТ в Красноярском крае установлена в Хатанге, а минимальная – для южных районов. Погодно-климатические условия вносят существенные коррективы в установленные государством суммы.

Стоит напомнить, что МРОТ (Минимальный размер оплаты труда) — это ежемесячный гарантированный государством доход работающего человека. Он устанавливается Правительством и связан с величиной прожиточного минимума. О МРОТ стоит знать не только людям, получающим низкую заработную плату или беспокоящимся об экономическом благополучии региона. Ведь помимо оплаты труда, МРОТ используется для начисления пособий по временной нетрудоспособности, расчета страховых взносов индивидуальными предпринимателями и при оценке пенсионных прав застрахованных граждан.

Если сравнивать размер МРОТ с годом ушедшим, то изменения зависят от района проживания.

Отметим, эти показатели больше всероссийских. С 1 июля 2017 года размер минимальной оплаты труда (МРОТ) в РФ составляет 7800 рублей в месяц, его повысили на 4%. С 1 января 2018 года он составил 9489 рублей.

ПРАВИТЕЛЬСТВО КРАСНОЯРСКОГО КРАЯ Постановление от 19.01.2018 № 6-п

Об установлении величины прожиточного минимума на душу населения и по основным социально-демографическим группам населения Красноярского края за IV квартал 2017 года

В соответствии с Федеральным законом от 24.10.1997 № 134-ФЗ «О прожиточном минимуме в Российской Федерации», статьей 103 Устава Красноярского края, Законом Красноярского края от 17.12.2004 № 13-2780 «О порядке установления величины прожиточного минимума в крае», Законом Красноярского края от 24.10.2013 № 5-1683 «О потребительской корзине в Красноярском крае», указом Губернатора Красноярского края от 06.11.2013 № 213-уг «О Методике исчисления величины прожиточного минимума в Красноярском крае» **ПОСТАНОВЛЯЮ:**

1. Установить величину прожиточного минимума за IV квартал 2017 года:

в целом по Красноярскому краю в расчете на душу населения – 11043 рубля, для трудоспособного населения – 11693 рубля, для пенсионеров – 8609 рублей, для детей – 11542 рубля;

Чтобы узнать суммы МРОТ за прошедшие года обратимся к графику:

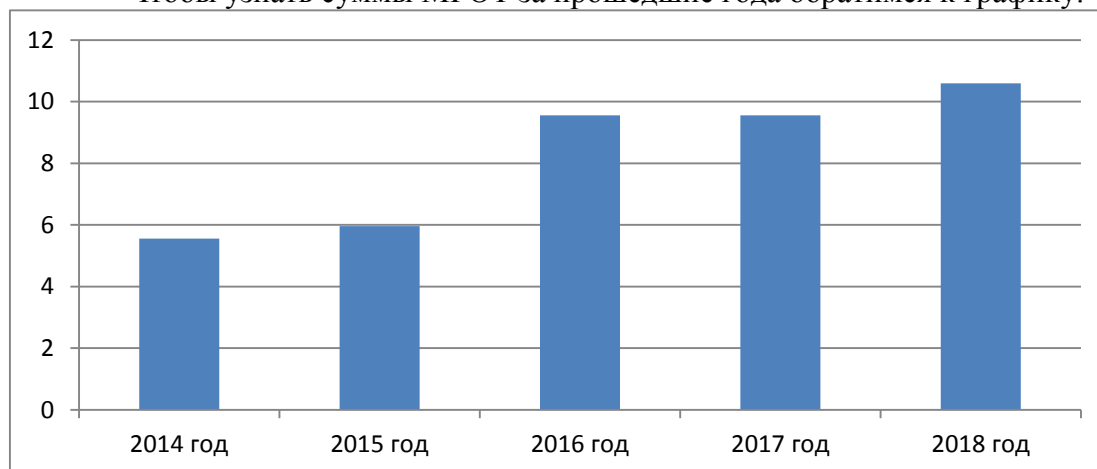

2014 год 5,594 рубля; 2015 год 5,965 рубля; 2016 год 9,554 рубля; 2017 год 9,554 рубля; 2018 год 10,592 рубля.

Прожиточный минимум – это оценка стоимости условной корзины обычного потребителя. В неё входит минимальный набор:

- продовольствие;
- затраты на уплату обязательных налогов и сборов;
- «коммуналка»;
- непродовольственные товары;
- услуги по сохранению здоровья и жизнедеятельности человека.

Состав потребительской корзины постоянно меняется. Ее пересматривают не реже одного раза в 5 лет для всех групп населения. Хотя на 2018 год она не изменилась. Если же доходы граждан меньше прожиточного минимума, то таких считают малоимущими.

РОЛЬ ПРОЖИТОЧНОГО МИНИМУМА

Основные его функции таковы:

- Помогает отразить статистику уровня жизни населения; опираясь на эти данные, чиновники разрабатывают и реализуют различные социальные программы.
- Помогает планировать общероссийский и региональные бюджеты.
- Обосновывает размеры федерального МРОТ, а также пособий, стипендий и других социальных выплат.
- Способствует оказанию социальной поддержки малоимущим лицам.

Прожиточный минимум отдельно устанавливают для:

- трудоспособных граждан;
- детей;
- пенсионеров;
- в среднем на душу населения.

На диаграмме можно увидеть значения прожиточного минимума в среднем на душу населения за прошедшие года в Красноярском крае:

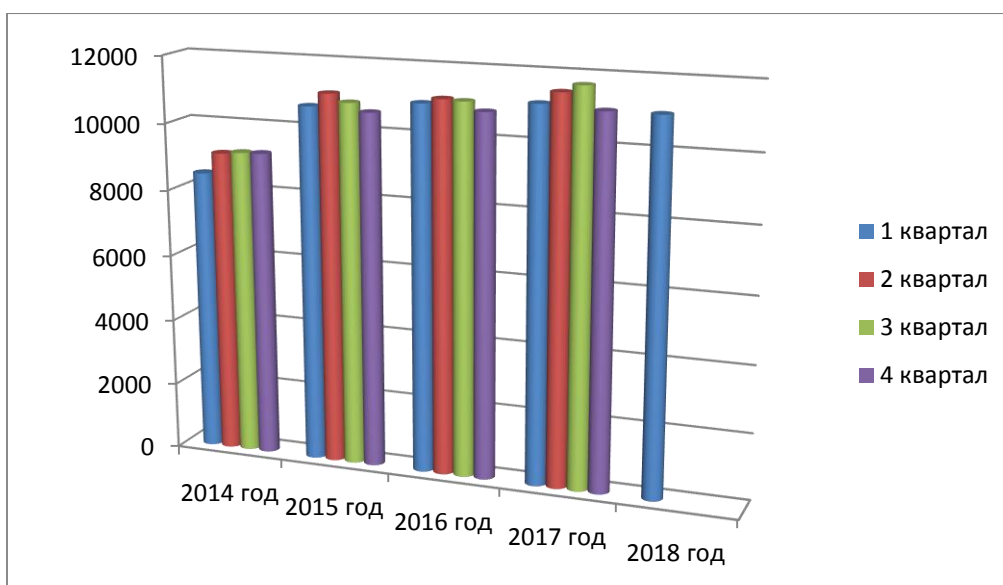

Прожиточный минимум бывает федеральным и региональным. У каждого отдельного региона своя сумма. Данное различие можно объяснить:

- особенностями природных и климатических условий;
- национальными пристрастиями в отношении определенных продуктов питания, пользования различными сервисами, непродовольственными товарами, услугами и др.

Трудовым законодательством РФ определено, что минимальная оплата труда не может быть ниже прожиточного минимума. Но по факту это не всегда было так.

Таким образом, исходя из всего выше сказанного можно сказать, что это разные два понятия, которые только взаимосвязаны, но все же имеют различия:

- Пока ещё есть разрыв между суммовыми значениями МРОТ и прожиточного минимума.
- МРОТ предназначен для расчета и регулирования заработных плат и пособий, а прожиточный минимум не только для этого, но и для статистики. Он отражает социальное неравенство между различными слоями населения и выявляет ту черту, после которой появляются малоимущие семьи, нуждающиеся в государственной помощи.

Список литературы:

1. Федеральный закон от 24.10.1997 № 134-ФЗ «О прожиточном минимуме в Российской Федерации», статьей 103 Устава Красноярского края
2. Закон Красноярского края от 17.12.2004 № 13-2780 «О порядке установления величины прожиточного минимума в крае»



КРАСНОЯРСКИЙ КРАЙ - ОДИН ИЗ НАИБОЛЕЕ РАЗВИТЫХ РЕГИОНОВ РОССИИ

Кузьменко Кристина Владимировна

Яцевич Елена Андреевна

студенты 4 курса кафедры экономики и управления АПК

ФГБОУ ВО Красноярский ГАУ Ачинский филиал

Россия, г. Ачинск

Цугленок Ольга Михайловна

научный руководитель

старший преподаватель кафедры экономики и управления АПК

ФГБОУ ВО Красноярский ГАУ Ачинский филиал

Россия, г. Ачинск

Аннотация: В данной статье исследуется региональная экономика Красноярского края на основании данных сайта статистики Красноярского края. А также, был проведен анализ динамики и сделаны выводы по развитию региональной экономики Красноярского края. Красноярский край играет главную роль в развитии внешней торговли, как Сибирского федерального округа, так и Российской Федерации в целом.

Ключевые слова: экономика, регион, ресурсы, отрасль, валовый региональный продукт.

KRASNOYARSK KRAI IS ONE OF THE MOST DEVELOPED REGIONS OF RUSSIA

Kuzmenko Kristina Vladimirovna

Yatsevich Elena Andreevna

4th year student of the Department of Economics and Management of the APC

Achinsk branch of the Krasnoyarsk State Agrarian University

Russia, the city of Achinsk

Tsuglenok Olga Mikhailovna

scientific director

Senior Lecturer of the Department of Economics and Management of the APC

Achinsk branch of the Krasnoyarsk State Agrarian University

Russia, the city of Achinsk

Abstract: This article examines the regional economy of the Krasnoyarsk territory on the basis of statistics site of the Krasnoyarsk territory. The analysis of dynamics was carried out and conclusions on development of regional economy of Krasnoyarsk Krai are drawn. Krasnoyarsk Krai plays an important role in the development of foreign trade, both the Siberian Federal district and the Russian Federation as a whole.

Keywords: economy, region, resources, the industry, the gross regional product.

Красноярский край - исключительный, особенный, крупнейший экономический и природный регион нашей страны. Красноярский край, вдобавок, является одним из наиболее индустриально развитых регионов России. Благодаря особым запасам металлических руд, наличию энергетических ресурсов, край является абсолютным лидером среди регионов страны по выработке промышленного продукта на одного жителя, на регион приходится 3,2% всего объёма промышленной продукции, произведенной на территории России [1, с. 357].

По данным таблицы 1 и рисунка 1 можно сделать вывод, что Красноярский край уверенно входит в первую десятку субъектов РФ по производству валового регионального продукта (ВРП).

Таблица 1 – Список регионов по валовому региональному продукту 2013-2015 гг. (млрд.руб.)

Субъект	2013	2014	2015
Москва	11 814,9	12 779,5	13532,6
Московская область	2546,0	2742,9	3213,9
Ханты-Мансийский автономный округ – Югра	2729,1	2860,5	3136,8
Санкт-Петербург	2491,4	2661,2	3024,0
Краснодарский край	1663,0	1784,8	1946,8
Республика Татарстан	1551,5	1661,4	1833,2
Ямало-Ненецкий автономный округ	1375,9	1633,4	1813,4
Свердловская область	1568,7	1659,8	1779,4
Красноярский край	1256,9	1410,7	1618,2
Республика Башкортостан	1163,2	1260,0	1317,4



Рисунок 1 – Валовой региональный продукт по регионам РФ, 2013-2015 гг.

Как видно из гистограммы, изображенной на рисунке 1, Красноярский край с каждым годом увеличивает долю своего валового регионального продукта. Со временем Красноярский край выйдет в пятерку самых крупных регионов России по своему вкладу в государственную экономику. Преимущества экономики края связаны с использованием местной электроэнергии и сырьевых ресурсов, современным технологическим уровнем горнодобывающих предприятий края, явно выраженной экспортной составляющей. Красноярский край постоянно входит в число регионов России с наивысшим объемом производства. Удельный вес края в промышленности России - 4%, Восточно-Сибирского экономического района - 40% [2, с.346].

Из рисунка 2 можно сделать вывод, что большая часть ВРП края приходится на промышленность, а именно, на такие отрасли: цветная металлургия, электроэнергетика, горнодобывающая и химическая промышленность, лесодобыча и лесопереработка.

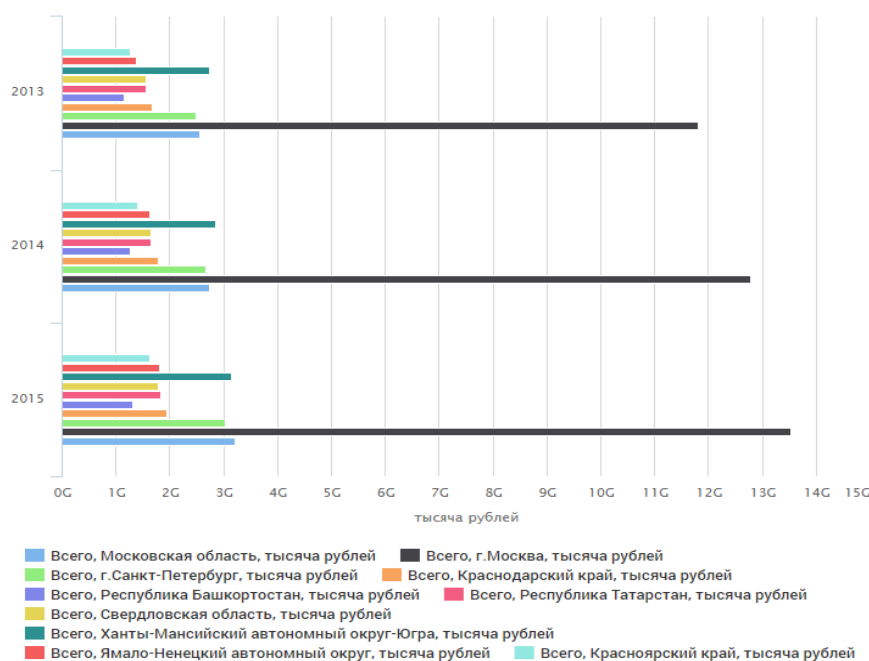

Рисунок 2 – Валовой региональный продукт Красноярского края по отраслям, 2013-2015 гг.

В структуре ВРП края примерно 53% составляет промышленность и около 7% - сельское хозяйство. При этом ключевые отрасли региональной экономики играют важную роль на государственном и мировом уровне. Так, в регионе производится более 80% общероссийского объема никеля, более 70% меди, около 30% первичного алюминия и 98% металлов платиновой группы. По объемам добычи золота край выходит на первое место в России, обеспечивая 18% российской добычи, в общероссийском выпуске нефти регион обеспечивает 2,5% нефтедобычи и 0,3% добычи газа.

Ключевыми отраслями промышленности Красноярского края, как видно из рисунка 2, являются чёрная и цветная металлургия, топливно-энергетический комплекс, машиностроение и металлообработка, горнодобывающая, лесная, деревообрабатывающая, химическая, пищевая промышленность и сельское хозяйство.

Главные промышленные центры Красноярского края – Красноярск, Норильск, Назарово, Шарыпово, Канск, Железногорск.

Кроме этого, в регионе ведётся промышленное освоение месторождений золота, свинца, цинка и других полезных ископаемых. Почти 90% выпускаемой продукции отрасли приходится на добычу сырья для производства цветных металлов. Второй по объёмам производимой продукции - добыча угля. Средняя годовая добыча угля - свыше 50 млн. тонн. Основные месторождения: Канско-Ачинский бассейн, Назаровское, Берёзовское, Ирша-Бородинское месторождения.

В свою очередь, среди регионов Сибирского федерального округа, рассмотренных на рисунке 3, по объёму добычи полезных ископаемых Красноярский край занимает первое место.



Рисунок 3 – Доля регионов в Сибирском федеральном округе по объему промышленной продукции, 2015 г.

Помимо всего, лесная промышленность занимает третье место в крае по количеству созданных рабочих мест. В лесозаготовке и деревообработке работают около 400 предприятий.

Ведущей отраслью специализации края является энергетика. По производству электроэнергии на одного человека Красноярский край занимает второе место в России (самые крупные в Евразии гидроэлектростанции - Красноярская и Саяно-Шушенская).

Таким образом, экономика края, его валовый региональный продукт и доходы бюджета во многом зависят от ситуации на рынке цветных и драгоценных металлов. Цены на никель, медь, золото, платину, палладий, алюминий определяют доходы предприятий Красноярского края, и как следствие, - уровень зарплат и размеры налогов. Цены на золото стабильны, объем добычи цветных металлов постоянно возрастает, тепловая и гидроэнергетика, добыча угля - стабильное и востребованное производство, т.е. в целом можно надеяться, что, несмотря на все кризисные явления, добывающая промышленность и энергетика Красноярского края позволит выполнить все обязательства перед населением и продолжить проекты социального и инфраструктурного развития региона.

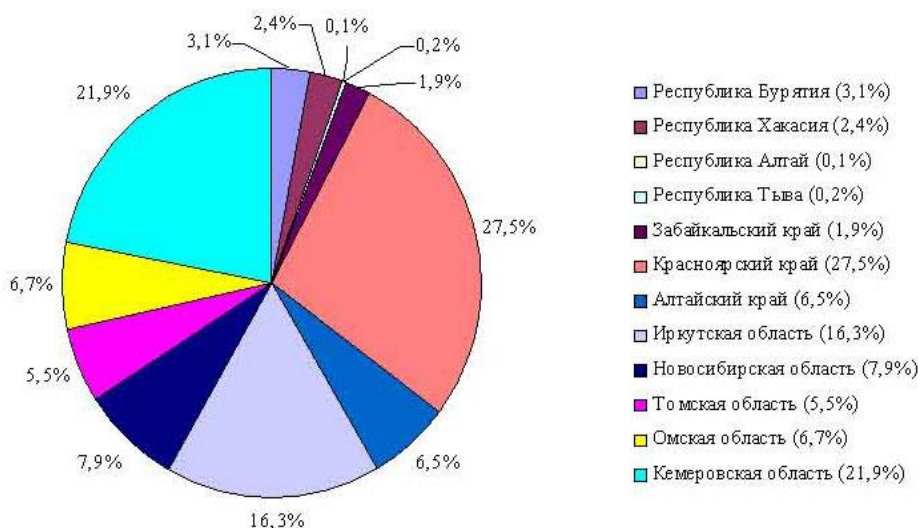
Из всего изложенного выше можно сделать вывод, что в целом Красноярский край имеет тенденции к дальнейшему процветанию и развитию.

Список литературы:

1. Гранберг А. Г. Основы региональной экономики. - М.: Высш. шк. Экономики, 2016. - 495 с.
2. Морозова Т. Г. Экономическая география России. - М.: ЮНИТИ, 2015. - 527 с.
3. www.krskstate.ru - Красноярский край - официальный портал.
4. www.gks.ru - Федеральная служба государственной статистики.



ИТОГИ ИМПОРТОЗАМЕЩЕНИЯ

Куранов Егор Сергеевич

студент 2 курса магистратуры кафедры экономики и управления АПК
ФГБОУ ВО Красноярский ГАУ Ачинский филиал
Россия, г. Ачинск

Титова Евгения Викторовна

научный руководитель
к. э. н., доцент кафедры экономики и управления АПК
ФГБОУ ВО Красноярский ГАУ Ачинский филиал
Россия, г. Ачинск

Аннотация: Ограничения импорта позволяет отечественному производителю увеличить выпуск и расширить ассортимент продукции.

Ключевые слова: Импортозамещение, эмбарго, импорт продуктов питания, АПК.

RESULTS OF IMPORT SUBSTITUTION

Kuranov Egor Sergeevich

2-year student of the Department of Economics and Management of the AIC
Achinsk branch of the Krasnoyarsk State Agrarian University
Russia, Achinsk

Titova Yevgeniya Viktorovna

Research supervisor
Ph. D., Associate Professor of the Department of Economics and Management of the AIC
Achinsk branch of the Krasnoyarsk State Agrarian University
Russia, Achinsk

Abstract: Import restrictions allow the domestic producer to increase output and expand the range of products.

Keywords: import substitution, embargo, import of food products, agro-industrial complex.

Импортозамещение в последние несколько лет стало новой реальностью России и основным фактором развития отечественной экономики. Несмотря на это, о реальных итогах процесса рядовые россияне имеют довольно размытое представление: новостные сводки не дают четкой картины того, насколько успешно удается замещать иностранные товары, а представители власти, как водится, в своих речах делают акцент лишь на положительных итогах.

О реальных итогах этой политики логичнее всего судить по статистическим данным, которые помогают сформировать представление об эффективности процесса в тех или иных отраслях и результатах замещения иностранной продукции продукцией.

Так, по данным ЦБ РФ, экспорт и импорт РФ по методологии платежного баланса в млн долларов США за последние два года существенно сократились – на 35% и 43,2% соответственно.

По данным Росстата, в 2017 году больше всего уменьшился импорт машин, оборудования, сельскохозяйственных товаров.

Сокращение за два года в среднем в разных сферах подтверждает общее падение импорта примерно на 40%. При этом при оценке данных показателей необходимо учитывать, как валютную переоценку курсов, так и факт падения экспорта и импорта в количественном выражении.

Отчеты Министерства экономического развития за последние два года свидетельствуют, что за это время наметились значительные изменения в структуре российского импорта. В 2017 году увеличился удельный вес ввозимых продовольственных товаров и сельскохозяйственного сырья, химической продукции, и при этом уменьшилась доля машин, оборудования и транспортных средств, металлов. Больше всего сократился импорт в стоимостном выражении грузовых железнодорожных вагонов – на 77,5%, строительной техники – на 46,4%, грузовых автомобилей – на 21,6%. Снижился также и физический объем ввозимых товаров: тех же бульдозеров было импортировано почти на 11% меньше.

В других же отраслях ситуация выглядит иначе.

Фактически не удается максимально приспособиться к новым экономическим реалиям в области машиностроения. Здесь наблюдается тянущиеся долгие годы падение производства практически всех групп товаров: автомобилей, автобусов, грузовиков. На 45,6% снизилось производство грузовых вагонов, что объясняется образовавшимся в 2012-2015 годах «избытком» парка. Для того, чтобы стимулировать производство в отрасли, правительством РФ был установлен запрет на эксплуатацию грузовых вагонов с продлённым с 2016 года сроком службы, что должно увеличить привлекательность приобретения новых вагонов. Однако нельзя не отметить и положительную тенденцию: в последний 2017 год по данной позиции имел место рост в размере практически 25%, что связано, согласно отчету МЭР, с рядом институциональных и структурных изменений в отрасли.

Наблюдалась отрицательная динамика и в других элементах программы импортозамещения: станкостроении, металлургии, легкой промышленности, строительстве. Значительное снижение объемов производства в этих областях, как и в целом в экономике, вызвано слабым спросом, снижением инвестиционной активности, сокращением числа заказов, ростом нормы сбережений населения.

При этом успехов удалось достичь в химической промышленности, прирост которой в 2017 году составил 8%. Рост наблюдался практически по всем группам товаров, что объясняется выходом на проектную мощность запущенных ранее предприятий.

Данный факт позволяет надеяться, что существенных прорывов удастся достичь и в других отраслях, поскольку сегодня в России находятся на последних этапах строительства или на первых порах эксплуатации множество проектов. В важных для импортозамещения отраслях это, например, завод чистых полимеров «Этана» в Кабардино-Балкарии, фармацевтический завод «Новартис Нева» в Санкт-Петербурге, Калининградский и Приморский автомобильные кластера, текстильная фабрика «Нергиз Дагестан». Таких проектов в России строится много, и целенаправленная политика государства не оставит их без поддержки.

При все этом делать победоносные заявления о ходе импортозамещения пока очень и очень рано. Причем из-за отсутствия понимания о самой сути процесса как во властных органах, так и среди населения. Во многом из-за этого импортозамещение сегодня покрыто пеленой мифов, которые в своей основе имеют мало общего с реальностью. Так, например, восточная часть РФ только-только начинает открывать для себя импортозамещение, Восток всё также слышит лишь отголоски и вышеупомянутые мифы.

Вполне естественно, что этот процесс априори не может и не должен заместить все, в современных условиях ни одна экономика не может обойтись без участия иностранного капитала. И уж точно укрепление рубля не должно обернуться возвратом импортозамещения вспять – сейчас лишь создается основа, которая при нужном рвении будет обеспечивать будущее экономики России.

Промежуточные итоги показывают, что по факту нам удалось завершить только первый этап импортозамещения – осознать проблему и начать ее решать с жизненно важных для страны отраслей: пищевой и оборонной. Переход же на новый этап будет открывать перед Россией новые горизонты со своими перспективами и трудностями, которые еще предстоит решить.

Список литературы:

1. Глава Минсельхоза России об импортозамещении и шансах отечественного агрария // Экономика сельскохозяйственных и перерабатывающих предприятий. – № 9. – 6 с.
2. Федоров Н.В.: Эмбарго открыло аграриям окно возможностей // Вести экономика.— 2015. [электронный ресурс] — Режим доступа. - URL: <http://www.vestifinance.ru/articles/53902> (дата обращения 02.03.2018).



ИНВЕСТИЦИОННЫЙ ПОРТФЕЛЬ

Лосева Наталья Сергеевна

студент 2 курса магистратуры кафедры экономики и управления АПК
ФГБОУ ВО Красноярский ГАУ Ачинский филиал
Россия, г. Ачинск

Титова Евгения Викторовна

научный руководитель
к.э.н., доцент кафедры экономики кафедры экономики и управления АПК
ФГБОУ ВО Красноярский ГАУ Ачинский филиал
Россия, г. Ачинск

Аннотация: Инвестиционный портфель является тем инструментом, с помощью которого инвестору обеспечивается требуемая устойчивость дохода при минимальном риске.

Ключевые слова: инвестиционный портфель, классификация инвестиционных портфелей.

INVESTMENT PORTFOLIO

Loseva Natalya Sergeevna

The 1th year master of the Department of Economics and Management of the AIC
Achinsk branch of the Krasnoyarsk State Agrarian University
Russia, Achinsk

Titova Yevgeniya Viktorovna

Research supervisor
Ph. D., Associate Professor of the Department of Economics and Management of the AIC
Achinsk branch of the Krasnoyarsk State Agrarian University
Russia, Achinsk

Abstract: The investment portfolio is the tool by which the investor is provided with the required stability of income with minimal risk.

Keywords: investment portfolio, classification investment portfely.

Инвестиционный портфель предприятия представляет собой набор входящих в него программ и проектов, принятых к реализации в соответствии с инвестиционными планами, совокупные инвестиционные качества которых существенно выше, чем каждого проекта по отдельности и возможны только тогда, когда они рассматриваются как единый комплекс [3].

Во время создания любого портфеля важно учитывать, что в нем имеются акции и иные активы, обладающие низкой рискованностью и высокой доходностью. В этом случае риск потерять свои вложения будет минимальным, а портфель будет приносить прибыль. Все элементы в портфеле должны быть стабильными и надежными.

Инвестиционный портфель формируется для различных целей:

- 1) для получения единовременной прибыли для покупки крупного объекта;
- 2) для регулярного получения стабильного и высокого пассивного дохода;
- 3) достижение финансовой стабильности.

Формирование портфеля реальных инвестиций предполагает принятие решения о целесообразности включения в портфель тех или иных инвестиционных проектов на основе определения их приоритетности. Таким образом, формируя портфель предприятие должно дать ответ на следующий вопрос в рамках выбранной им инвестиционной стратегии: какие конкретные проекты следует включить в портфель, чтобы они соответствовали источникам финансирования и объему капитальных вложений.

Главной целью формирования инвестиционного портфеля является получение наибольшего гарантированного дохода и максимально возможное взаимопогашение рисков.

В современных условиях для грамотного управления финансами необходимо грамотное формирование инвестиционного портфеля, который включает следующие стадии:

- 1) поиск проектов;
- 2) формулировка проектов;
- 3) первичная оценка;
- 4) отбор проектов;
- 5) анализ проектов;
- 6) окончательный выбор проектов.

Формируя портфель предприятие исходит из разработанной инвестиционной стратегии и стремится, чтобы портфель был доходным, ликвидным, обладал разумной степенью риска [1].

Основными принципами формирования портфеля являются:

- 1) рост вложений;
- 2) безопасность;
- 3) ликвидность;
- 4) доходность.

Главная цель при этом состоит в обеспечении оптимального соотношения между доходом и риском, которая достигается за счет распределения средств между различными активами.

Формирование правильного портфеля проектов поможет предприятию повысить свою инвестиционную привлекательность и увеличит ее стоимость.

Классификация инвестиционных портфелей по приоритетным целям инвестирования связана с реализацией инвестиционной стратегии предприятия, с позицией ее руководства в управлении инвестициями [4].

Портфель дохода ориентирован на получение текущего дохода – процентных и дивидендных выплат. Он состоит в основном из объектов инвестирования, обеспечивающих получение дохода в текущем периоде. Этот портфель обычно формируется за счет объектов инвестирования, способствующих получению высоких темпов роста дохода на вложенный капитал.

Портфель роста формируется в целях прироста капитальной стоимости портфеля вместе с получением дивидендов и состоит преимущественно из объектов инвестирования, обеспечивающих достижение высоких темпов роста капитала (из акций компаний с растущей курсовой стоимостью), поэтому высок уровень риска.

Консервативный портфель включает в основном объекты инвестирования со средними, а иногда и минимальными значениями уровней риска. Формируется за счет малорисковых

инвестиций, обеспечивающих более низкие темпы роста дохода и капитала, чем портфель дохода и роста.

Перечисленные типы портфелей имеют ряд промежуточных разновидностей. Агрессивными портфелями иногда называются портфели дохода и роста при максимальных значениях своих целевых показателей.

Классификация инвестиционных портфелей по видам включаемых в них объектов инвестирования связана с направленностью и объемом инвестиционной деятельности компании.

Портфель ценных бумаг содержит определенную совокупность ценных бумаг. Данный портфель характеризуется высокой ликвидностью и управляемостью.

Вместе с тем этот портфель отличают:

- 1) низкая инфляционная защищенность портфеля;
- 2) более низкий уровень доходности;
- 3) высокий уровень риска, который распространяется на весь инвестированный капитал, а не только на доход;
- 4) ограниченность вариантов выбора отдельных финансовых инструментов;
- 5) отсутствие в большинстве случаев возможностей реального воздействия на доходность, кроме как возможности реинвестирования капитала в другие инструменты фондового рынка.

Портфель реальных инвестиционных проектов формируется инвесторами, осуществляющими производственную деятельность, и включает объекты реального инвестирования всех видов. Формирование и реализация данного портфеля определенную государственную поддержку инвестиционной деятельности, обеспечивает формирование высокого имиджа, высокие темпы развития предприятия, создание дополнительных рабочих мест. Портфель реальных инвестиций является более рискованным в связи с продолжительностью реализации, но зато наиболее капиталоемким, а также трудоемким и сложным в управлении.

Портфель прочих объектов инвестирования дополняет инвестиционный портфель отдельных предприятий (например, валютный портфель, депозитный портфель).

Портфель, который одновременно включает разнородные объекты инвестирования, перечисленные выше, называется смешанный инвестиционный портфель.

Несбалансированный портфель выделяется из числа других инвестиционных портфелей несоответствием его состава, поставленным целям формирования. Разбалансированный портфель является разновидностью несбалансированного портфеля [5].

Классификация инвестиционных портфелей по достигнутому соответствию целям инвестирования связана с процессом реализации целей их формирования.

Сбалансированный портфель характеризуется полной реализацией целей инвестора путем отбора инвестиционных проектов или финансовых инструментов, наиболее полно отвечающих этим целям.

Значение инвестиционного портфеля для предприятия состоит в том, что при правильном его формировании предприятие может увеличить свою стоимость, а также повысить свою инвестиционную привлекательность.

Чтобы созданный портфель был надежным и прибыльным, важно правильно выбрать для работы стратегию. Существует много видов стратегий, которые имеют существенные отличия. Поэтому каждый инвестор выбирает для себя такую, которая считается им наиболее оптимальной, доступной и понятной.

Можно выделить следующие виды управления:

- управление может быть доверительным, когда право пользоваться и распоряжаться портфелем передается специалистам, а также может быть личное, когда инвестор непосредственно принимает участие в этом процессе;
- пассивное и активное управление;

– управление может основываться на применении разнообразных правил и действенных технологий.

Нужно периодически производить оценку портфеля, для того чтобы точно понять является ли портфель прибыльным и эффективным. Оценка заключается в анализе рискованности и доходности [2].

На основании полученных результатов может быть принято решение об изменении структуры портфеля.

Таким образом, инвестиционный портфель считается сложным элементом, а для того, чтобы с его помощью инвестор получал прибыль без потерь, важно знать все аспекты его создания и управления им.

Список литературы:

1. Гибсон, Р.К. Формирование инвестиционного портфеля: управление финансовыми рисками [Текст]: учеб./К.Р. Гибсон –М.:Альпина Паблишер, 2015.–280 с.
2. Мельников, Р.М. Экономическая оценка инвестиций [Текст]: учеб.пособие / Р.М. Мельников. - М.: Проспект, 2014. - 264 с.
3. Склярова Ю.М. Инвестиции [Текст]: учебник /Ю.М. Склярова, И.Ю. Скляров, Л.А.Латышева – Ростов н/Д: Феникс, 2015. – 349
4. Уколов, А.И. Портфельное инвестирование [Текст]: учеб. пособие / А.И. Уколов – М.: Директ-Медиа, 2014. – 448с.
5. Шапкин, А.С. Экономические и финансовые риски: оценка, управление, портфель инвестиций [Текст]: учебник / А.С. Шапкин, В.А. Шапкин. - М.: Дашков и К, 2016. - 544 с.



УДК 334.7

РАЗВИТИЕ МАЛОГО ИННОВАЦИОННОГО БИЗНЕСА В КРАСНОЯРСКОМ КРАЕ

Михальченко Сергей Игоревич

студент 4 курса кафедры экономики и управления АПК
ФГБОУ ВО Красноярский ГАУ Ачинский филиал
Россия, г. Ачинск

Солохина Елена Юрьевна

научный руководитель
старший преподаватель кафедры экономики и управления АПК
ФГБОУ ВО Красноярский ГАУ Ачинский филиал
Россия, г. Ачинск

Аннотация: Рассматриваются понятие малого инновационного бизнеса, факторы, влияющие на его возникновение и развитие. Анализируется экономический потенциал Красноярского края и перспективы развития малого бизнеса в сфере инноваций.

Ключевые слова: Бизнес, инновация, инновационное предприятие, деятельность, экономика

DEVELOPMENT OF SMALL INNOVATIVE BUSINESS IN THE KRASNOYARSK TERRITORY

Mikhailchenko Sergey Igorevich

student of the 4th year of the Department of Economics
Achinsk branch of the Krasnoyarsk State Agrarian University
Russia, the city of Achinsk
Solokhina Elena Yuryevna
scientific director

Senior lecturer of the Department of Economics and Management
Achinsk branch of the Krasnoyarsk State Agrarian University
Russia, the city of Achinsk

Abstract: The concept of small innovative business, factors influencing its origin and development are considered. The economic potential of the Krasnoyarsk Territory and the prospects for small business development in the sphere of innovations are analyzed.

Keywords: Business, innovation, innovative enterprise, activity, economy.

Малый бизнес является важнейшим субъектом инновационной деятельности, он служит основным источником нововведений, генератором новых идей, создает предпосылки к инновационному развитию экономики страны в целом. Что же такое малое инновационное предприятие и в чем заключаются его особенности?

Под малым инновационным предприятием понимается субъект малого предпринимательства, занимающийся деятельностью, направленной на внедрение научно-технических или научно-технологических достижений в технологические процессы, принципиально новые или усовершенствованные товары, услуги, реализуемые на внутреннем и внешнем рынках. Из этого определения можно выделить главную отличительную черту инновационного предприятия, а именно внедрение кардинально новых продуктов и услуг [1]. Кроме того, особенностями данного предприятия являются гибкость и адаптивность, т. е. способность приспосабливаться к быстро растущим потребностям современного мира.

Возникновение и развитие инновационного предпринимательства в сфере малого бизнеса вызвано рядом экономических факторов:

- 1) ограниченность крупных корпораций в сфере разработки и освоения инноваций (бюрократия, особенности организационной структуры, значительный рост затрат и др.);
- 2) развитие научных секторов экономики, где способен действовать малый бизнес и существует возможность получения высоких прибылей;
- 3) повышение требований к гибкости, ликвидности и мобильности бизнеса;
- 4) комплексная государственная поддержка с целью ускорения инновационного процесса, увеличения занятости [2].

Из выше сказанного можно сделать вывод о том, что государству выгодно развитие инновационного бизнеса, для этого оно создает множество программ, направленных на поддержку малых предприятий, занимающихся внедрением инноваций. В законодательстве Российской Федерации и ее субъектов приняты ряд программ, которые затрагивают различные стороны инновационной деятельности [4]. Рассмотрим эти программы и перспективы развития малого инновационного бизнеса в Красноярском крае.

Красноярский край устойчиво входит в первую десятку субъектов Российской Федерации по производству валового внутреннего продукта. Подавляющую часть ВВП края даёт промышленность, в частности, такие отрасли, как цветная металлургия, электроэнергетика, горнодобывающая и химическая промышленность, деревообрабатывающая отрасль. Красноярский край постоянно входит в число регионов России с наивысшим объёмом производства. Удельный вес края в промышленности России составляет 4%, Восточно-Сибирского экономического района – 45 % [3].

Красноярский край постепенно наращивает демографический, экономический, инвестиционный и научный потенциал. В Красноярском крае исторически сложилась отраслевая структура экономики (12 основных видов экономической деятельности). Наряду с

производственными секторами, такими как металлургия, энергетика, машиностроение, все более активно развивается строительная индустрия, сервис, образование и здравоохранение, которые позволяют краю сохранить лидирующие позиции и повысить свою инвестиционную привлекательность. В Красноярске треть населения края, 65,8 % ввода жилья, 56,7 % оборота розничной торговли, 20,5 % инвестиций в основной капитал по крупным и средним организациям.

Проверив анализ экономического потенциала Красноярского края, рассмотрим его инновационные перспективы. Инновационно-активные предприятия составляют 14 % среди всех предприятий Красноярского края; удельный вес инновационной продукции предприятий в общем объеме отгруженных товаров составляет 5 %. По интеллектуальному капиталу Красноярский край занимает 2 место в Сибирском Федеральном округе; количество поданных заявок на изобретения, полезные модели и товарные знаки – более 800; в структуре численности занятого населения специалисты с высшим образованием составляют более 25 %; ежегодное количество выпускников в вузах составляет более 20 тыс. человек, в том числе по инженерным и естественнонаучным специальностям – около 3000 человек.

Государственные расходы на образование в Красноярском крае относительно валового регионального продукта составляют около 5 %. Удельный вес затрат на НИОКР, финансируемых за счет собственных средств организаций – 33 %. Доля расходов на исследования и разработки в ВРП КК – около 0,94 %. Объем привлеченных инвестиций на рубль государственной поддержки – около 3 рублей. Количество предприятий занимающихся инновационной деятельностью в Красноярском крае – более 50 крупных и около 800 малых предприятий.

Таким образом, перспективы развития в Красноярском крае инновационной сферы достаточно высокие.

В различных программах развития Красноярского края развитию малого инновационного бизнеса уделяется значительное внимание. Примером тому служат «Концепция развития инновационной деятельности на территории Красноярского края», «Стратегия инновационного развития Красноярского края на период до 2020 года» и пр. Также на территории Красноярского края успешно осуществляет деятельность региональный бизнес-инкубатор «КРИТБИ», резидентам которого как раз и являются малые предприятия с инновационной направленностью. Наиболее популярными областями развития малого инновационного бизнеса в Красноярском крае являются машиностроение, информационные и энергосберегающие технологии. Резидентами КРИТБИ являются 92 малых инновационных предприятия.

Красноярский край имеет огромный инновационный потенциал и его следует рассматривать, не только как регион-донор, но и как активно развивающийся и перспективный субъект экономики России.

Список литературы:

1. Бабич В. И. Инновационная модель бизнес-процесса [Текст]: учебник / В.И Бабич Изд. М.: ЮНИТИ, 2017, - 72 с.
2. Барина В. К. Региональная инновационная система Красноярского края [Текст]: статья / В.К. Барина, 2015, - 14 с.
3. Евсева Л. А. регулирование инновационной деятельности [Текст]: учебник / Л. А. Евсева Изд. М.: КНОРУС, 2016, - 102 с.
4. Сурков В. Ю. Основные тенденции и перспективы развития современной России [Текст]: учебник / Л. А. Евсева Изд. М.: РИОР, 2017, - 212 с.



МОБИЛЬНЫЕ ПРИЛОЖЕНИЯ КАК ИНСТРУМЕНТ РАЗВИТИЯ ТУРИЗМА

Овсянникова Алёна Алексеевна

студентка 1 курса специальности туризм
Института торговли, пищевых технологий и сервиса
Уральского государственного экономического университета
Россия г. Екатеринбург

Простова Дина Михайловна

научный руководитель
старший преподаватель кафедры иностранных языков
Института торговли, пищевых технологий и сервиса
Уральского государственного экономического университета
Россия г. Екатеринбург

Аннотация: В этой статье рассматривается проблема развития электронного туризма. Эта проблема изучается на основе различных исследований ученых из разных стран. В статье также рассматриваются положительные и отрицательные аспекты электронного туризма и, в частности, различные приложения.

Ключевые слова: коммуникационные технологии, электронный туризм, мобильные приложения, глобализация мировой экономики, туристические сайты, мобильные гиды.

MOBILE APPLICATIONS AS A TOOL FOR THE DEVELOPMENT OF TOURISM

Ovsyannikova Alyona Alekseevna

1st year student majoring tourism
Institute of Trade, Food Technology and Service
Ural State University of Economics
Russia Ekaterinburg

Prostova Dina Mikhailovna

scientific director
Senior lecturer of the Department of Foreign Languages
Ural State University of Economics
Russia Ekaterinburg

Annotation: In this article the problem of development of electronic tourism is considered. This problem is examined on the basis of different studies by scientists from different countries. The article also discusses the positive and negative aspects of e-tourism and in particular the various applications.

Key words: communication technologies , e-tourism , mobile apps , globalization of the world economy , travel sites , mobile guides.

Информационные и коммуникационные технологии играют важную роль в индустрии туризма (электронный туризм) - как в пределах опыта путешественников, так и в индустрии туризма в целом.

В трудах ученых исследованы роль и влияние информационных технологий на развитие туристического и гостиничного бизнеса, изложены возможности и преимущества использования глобальных систем бронирования и резервирования туристических услуг в условиях становления российского рынка туризма и гостеприимства, представлены

направления использования мультимедийных технологий в социально-культурном сервисе и туризме [3].

Отметим, что в условиях глобализации мировой экономики туризм играет важную роль в развитии государств и регионов, являясь главной составной частью сферы услуг. Несмотря на меньшую, по сравнению с современными промышленными отраслями, капиталоемкость, туризм генерирует большую занятость населения страны, включая создание рабочих мест. Туризм и путешествия - это одна из крупнейших в мире отраслей, которая является мощным стимулом глобального экономического развития.

Распространение мобильных устройств привело к появлению новых и необходимых инноваций электронного туризма, особенно благодаря тому факту, что мобильные устройства позволяют всегда и везде быть онлайн, а также во время поездок, чтобы люди могли получить доступ к информации, публиковать контент и постоянно общаться в популярных социальных сетях.[2] Смартфоны оборудованы необходимыми для отслеживания географического местонахождения и передвижений владельцев поэтому они могут предоставлять услуги по местоположению, начиная от использования текущего местоположения в алгоритме оценки поисковых систем (если кто-то ищет ресторан, то, вероятно, что он заинтересован в ресторанах расположенных поблизости), до технологии дополненной реальности, чтобы способствовать посещению археологических объектов.

Мобильные устройства находятся в центре главной конвергенции медиа контента, предлагая возможность повторно воспроизводить мультимедийное содержимое, воспроизводить изображения, звуки и видео, а также собирать и обмена другими данными - будь то биометрическая информация о их владельцам или информация, необходимая для оплаты или регистрации.

Соответствующие исследования, таким образом, связывают разнообразные, но пересекающиеся между собой аспекты: технологический, маркетинговый, социологический, психологический и коммуникационный, те которые можно найти в литературе, но только для того, чтобы назвать лишь некоторые из них. Подумайте, к примеру, о тесной связи между фронтальными камерами, встроенными в карманные устройства (технические инновации) и самой практикой «Селфи» (психо / социологическим коммуникационным аспектом), вплоть до использования их во время путешествий и маркетинговых связей.[4]

Мобильные системы поддерживают значительное расширение пользовательского контента, который может быть проанализирован и интерпретирован для лучшего понимания потребностей путешественников и использования на практике, как на уровне контента, созданного специально, например, в режиме онлайн-путешествий обзоров, а также на уровне данных, воспроизводящихся автоматически, например, данные сотового телефона для отслеживания движений в пространстве.[1]

Исследование Лидии Лаликик и Кристиана Вейсмайера «Зависимость от мобильных телефонов среди туристов». В своем исследовании разбирают очень интригующий вопрос о взаимосвязи между мобильными устройствами и их владельцами, которые могут стать «страстными пользователями». Исследование, основанное на аналитическом подходе, в нём рассматриваются психологические процессы использования мобильного телефона, которые могут повлиять на туристический опыт в целом. Такая работа не только поможет лучше понимать влияние мобильных телефонов на личность пользователей, но также очень актуальна, когда речь идет о разработке мобильных услуг направленных на поддержку и обогащение туристического опыта. Авторы даже предлагают что дальнейшие исследования должны включать также возможную «навязчивую страсть», которая может помешать опыту путешествий и может снизить качество отношений с другими партнерами по путешествиям.[3]

Крис Гиббсон, Ульрике Гретцель, Джесси Сальцман исследуют «Основанную на опыте классификацию брендовых отелей в мобильных приложениях». Авторы исследуют насколько необходима классификация на карте отелей мобильных приложений.

Здесь изучается полный интерфейс между туристическим опытом и использованием мобильных приложений отельной индустрией в электронном туризме. Авторы определили 11

различных категорий функций приложений, основанных на анализе 24 гостиничных мобильных приложений. Такой анализ очень полезен не только с теоретической точки зрения для обеспечения последовательной систематизации для очень сложной и быстрорастущей сферы, но также как и основа, которая будет использоваться дизайнерами, разработчиками и маркетологами.[1]

Результативность, эффективность и удовлетворенность быстрореагирующими мобильными туристическими сайтами - исследование удобства использования мобильных устройств, проводимое Александром Гротом и Даниэлем Хаслвонтером, рассматривают проблему с точки зрения удобства применения. В документе представлен эксперимент, в котором 20 участников перешли на быстрореагирующий мобильный туристический вместо веб-сайтов адаптированных для мобильных телефонов. Результаты дают первые данные, полезные для анализа и оценивания опыта и удовлетворения пользователей, а также для систематизирования технического развития в соответствующей области.[4]

Современные мобильные гиды должны сочетать в себе интерактивность, доступность, информативность и профессиональный контент. Сначала необходимо определить положение пользователя, найти подходящие объекты на карте, предоставить качественный медиа-контент (аудиовизуальное описание культобъектов; готовые турмаршруты) и связывать туристов и гидов на местах. Таким образом, мобильные приложения являются инструментом развития туризма и привлечения инвестиций. [5]

Библиографический список:

1. USI – Universita della Svizzera italiana, Lugano, Switzerland
2. Vicomtech-IK4, Donostia/San Sebastian, Spain
3. Inf Technol Tourism (2016)
4. Вишневская Е.В., Климова Т.Б., Богомазова И.В., «Повышение туристической привлекательности территории в контексте развития мобильных приложегий» //Современные проблемы науки и образования.-2015.-№1-1;URL:<https://www.science-education.ru/ru/article/view?id=18631>
5. Вишневская Е.В., Климова Т.Б., Богомазова И.В., «Роль современных мобильных приложений в развитии регионального туризма» //Современные проблемы науки и образования.-2014.-№6.;URL:<https://www.science-education.ru/ru/article/view?id=15957>



ВЗАИМОСВЯЗЬ ОНКОЛОГИЧЕСКИХ ЗАБОЛЕВАНИЙ И ЭКОЛОГИЧЕСКОЙ ОБСТАНОВКИ В КРАСНОЯРСКОМ КРАЕ

Павлюченко Татьяна Васильевна

студент 4 курса кафедры экономических теорий
ФГАОУ ВО Сибирский федеральный университет
Россия, г. Красноярск

Непомнящая Наталья Васильевна

научный руководитель
к.э.н., доцент кафедры бухгалтерского учета и статистики
ФГАОУ ВО Сибирский федеральный университет
Россия, г. Красноярск

Аннотация: Борьба с онкологическими заболеваниями ведется по всему миру. Согласно данным Всемирной Организации Здравоохранения, онкологические заболевания занимают второе место в причинах смертности. Целью данного

исследования является проведение статистического анализа раковых заболеваний Красноярского края и выявление их взаимосвязи с экологической ситуацией в регионе.

Ключевые слова: онкологические заболевания, экология, выбросы загрязняющих веществ, заболеваемость.

INTERRELATION OF ONCOLOGY DISEASES AND ENVIRONMENTAL SITUATION IN THE KRASNOYARSK TERRITORY

Pavlyuchenko Tatiana Vasil'evna

4th year student of the Department of Economic Theory
Siberian Federal University
Russia, the city of Krasnoyarsk

Nepomnyashchaya Natalya Vasil'evna

Ph. D., associate professor of Accounting and Statistics Department
Siberian Federal University
Russia, the city of Krasnoyarsk

Abstract: The fight against cancer is conducted around the world. According to the World Health Organization, oncological diseases rank second in the causes of death. The purpose of this study is to carry out a statistical analysis of cancer diseases in the Krasnoyarsk Territory and to identify their relationship to the environmental situation in the region.

Keywords: cancer diseases, ecology, pollutant emissions, morbidity rate.

Во всем мире ведется борьба с онкологическими заболеваниями. Создаются специальные лаборатории, разрабатываются новые технологии для обнаружения, лечения и восстановления больных, а также для выявления причин заболевания.

Согласно данным Всемирной Организации Здравоохранения, онкологические заболевания являются одной из основных причин смертности, они занимают второе место после болезней, связанных с кровообращением. По оценке ВОЗ, глобальная смертность от рака к 2030 году увеличится на 45 % по сравнению с 2007 годом. В 2012 году было зарегистрировано 14 млн. заболевших, а 8,2 млн. случаев имели летальный исход. Прогнозируется увеличение численности больных раком до 22 млн. в ближайшие десятилетия.

Целью данного исследования является проведение статистического анализа раковых заболеваний Красноярского края и выявление их взаимосвязи с экологической обстановкой в регионе.

Методы статистического исследования, использованные в работе: анализ уровня, структуры и динамики изучаемого явления с помощью графического, табличного методов и методов анализа динамических рядов; выявление и измерение зависимости уровня заболеваемости раком от различных факторов, а также установление аналитической формы связи между ними с помощью корреляционно-регрессионного анализа.

Проблема раковых заболеваний стоит очень остро в Красноярском крае. Наблюдается увеличение числа злокачественных новообразований на 1000 человек населения с 2006 года – на 25,58 % или на 3,3 ‰. Уровень раковых больных на 2014 год составляет 16,2 ‰, он выше на 4,6 ‰ общероссийского и на 2,3 ‰ среднего уровня по Сибирскому федеральному округу в целом.

Гистограмма 1. Число новообразований на 1000 человек населения



Динамика числа новообразований на 1000 чел. населения наглядно представлена на *гистограмме 1*. За рассматриваемый период прослеживается тенденция к росту онкологических заболеваний на 1000 чел. населения в Красноярском крае, и этот показатель был и остается выше соответствующих динамических показателей для Российской Федерации и Сибирского Федерального округа.

Характеристика интенсивности развития заболеваемости во времени представлена в таблице 1. Базисные показатели отражают изменение по сравнению с постоянной базой (за базовый год был принят 2006), а цепные показывают изменение по сравнению с предыдущим годом.

Средний абсолютный прирост новообразований в Красноярском крае за рассматриваемый период составил 831 человека в год. Средний темп роста равен 102%. Полученные результаты доказывают, что в среднем количество людей с онкологическими заболеваниями выросло, а средний темп прироста за год составляет 2%. 1% ежегодного прироста числа больных – это вновь заболевших 405 человек.

Далее рассмотрели структуру заболеваемости Красноярского края в целом, чтобы иметь полную картину о состоянии здоровья населения. Стоит отметить, что заболеваемость на 1000 чел. населения в Красноярском крае превышала общероссийский уровень на протяжении всего периода 2006-2016 гг. Сравним структуру заболеваемости края 2006 и 2016 годов.

Согласно структуре заболеваемости, как и во всем мире, в Красноярском крае больше всего смертей случается из-за проблем с системой кровообращения 50,5% в 2016 году, а на втором месте стоят раковые заболевания 18,9%. За рассматриваемый период структурных сдвигов не произошло, коэффициент структурных различий равен 0,84%.

Точные причины возникновения новообразований в организме человека до сих пор никто не доказал. Выделяют лишь факторы, которые могли повлиять на развитие болезни.

По статистике Всемирной организации здравоохранения, 19% всех случаев онкологических заболеваний связаны с факторами окружающей среды, в том числе на рабочем месте. К факторам, негативно влияющим на экологическую обстановку, относят загрязнение воздуха, воды, ультрафиолетовое излучение и радон внутри помещений.

В Красноярском крае наблюдается тенденция к повышению уровня раковых заболеваний, причиной чему может служить критический уровень загрязнения окружающей среды. Два города Красноярского входят в пятнадцать самых экологически грязных городов России, а Норильск занимает лидирующую позицию.

Был проведен корреляционно-регрессионный анализ влияния экологической ситуации в регионе на заболеваемость населения раком. За зависимую переменную y_t примем новообразования на 1000 человек населения (‰) в Красноярском крае. В роли объясняющих переменных x_{t-1} , x_{t-2} будут выбросы загрязняющих веществ в атмосферный воздух (тыс. т.), отходящих от стационарных источников с 2 лагами. Данный выбор обусловлен тем, что выбросы от стационарных источников являются основным загрязняющим фактором в Красноярском крае. А лаги отражают влияние с запаздыванием. Другими словами, воздух,

которым дышит человек сегодня отразится на его здоровье «завтра». Лаговые переменные показывают, что рак возникает не моментально, а в связи с длительным воздействием негативных факторов на организм человека.

Таблица 1. Данные для корреляционно регрессионного анализа 2006-2016 гг.

Год	Новообразования, ‰ y_t	Выбросы загрязняющих веществ в атмосферный воздух, отходящих от стационарных источников, тыс. т x_t
2006	12,9	2470
2007	12,1	2500
2008	13,6	2458
2009	12,9	2446
2010	12,9	2491
2011	14	2517
2012	14,8	2583
2013	16	2497
2014	16,2	2356
2015	16,6	2476
2016	15,9	2363

Уравнение регрессии с оценками параметров: $\hat{y}_1 = a_0 + a_1 x_{t-1} + a_2 x_{t-2}$, где a_0, a_1, a_2 , – оценки параметров регрессии.

Для оценки параметров регрессии применяется метод наименьших квадратов. Были получены следующие результаты: $a_0 = -73,16$; $a_1 = 0,018$; $a_2 = 0,017$, а уравнение регрессии принимает вид: $\hat{y}_1 = -73,16 + 0,018 x_{t-1} + 0,017 x_{t-2}$.

Параметр a_0 не имеет экономического смысла. Если выбросы загрязняющих веществ в атмосферный воздух от стационарных источников увеличатся на 1 тыс. т., например, в 2012 и 2013 гг., то число новообразований в Красноярском крае в 2014 году вырастет на 0,017‰ и 0,018‰, соответственно. Коэффициент детерминации $R^2 = 0,88$, достаточно высокое значение говорит о том, что включенные в уравнение регрессии факторы в основном объясняют вариацию значений зависимого признака. А невысокий $S_{\text{ост}}^2 = 1,41$ также может указывать на правильность подбора уравнения регрессии.

Однако, данное регрессионное уравнение действительно для периода 2006-2014 гг. При добавлении данных за последующие два года значимость влияния выбросов от стационарных источников исчезает, что может быть обусловлено усилением влияния других факторов. Например, увеличение мощностей очистительных сооружений на заводах или ввод в эксплуатацию новых способствует большему обезвреживанию загрязняющих веществ, в то же время развитие медицины и более быстрое обнаружение заболеваний. Более того, было обнаружено, что число новообразований в предшествующем году влияет на заболеваемость в последующем. Данная тенденция может быть объяснена тем, что с увеличением раковых заболеваний, люди стремятся своевременно обращаться в больницы и проходить диагностику здоровья, что способствует более быстрому обнаружению недугов.

Были получены следующие результаты после регрессионного анализа: $a_0 = 2,955$; $a_1 = 0,821$, а уравнение регрессии принимает вид: $\hat{y}_2 = 2,955 + 0,821 x_{t-1}$

Полученное уравнение говорит о том, что определенный уровень заболеваемости состоит из двух частей, независимой от заболеваемости предшествующего и зависимой.

Коэффициент детерминации $R^2 = 0,82$, достаточно высокое значение говорит о том, что включенные в уравнение регрессии факторы в основном объясняют вариацию значений зависимого признака. А невысокий $S_{\text{ост}}^2 = 4,28$ также может указывать на правильность подбора уравнения регрессии.

Исследование заболеваемости раком Красноярского края показало, что уровень онкологических больных вырос в период с 2006 по 2014 гг., а также то, что этот уровень выше среднего уровня по Сибирскому Федеральному округу и общероссийского.

В среднем за год число больных вырастает на 2,7 % или в абсолютном выражении на 1122 человека. Несмотря на то, что рак в структуре общей заболеваемости составляет всего 2%, именно он является одной из самых частых причин смертности населения.

С помощью корреляционно-регрессионного анализа была выявлена тесная статистическая связь между уровнем онкологических заболеваний в расчетном году и выбросами загрязняющих веществ заводами и предприятиями Красноярского края в предыдущие два года. При увеличении выбросов на 1 тыс. т. заболеваемость в среднем увеличивается на 0,0175%. Стоит отметить, что в 2013 и 2014 гг. предприятия уменьшили выброс загрязняющих веществ, что дает надежду на снижения уровня заболеваемости в будущем.

На современном этапе, стоит учитывать и другие факторы влияющие на уровень заболеваемости, такие как инновации в медицине и повышение уровня озабоченности граждан своим здоровьем.

Литература:

1. Практикум по общей теории статистики: учеб. пособие. / М.Р. Ефимова, О.И. Ганченко, Е.В. Петрова. – 3-е изд., перераб. И доп. – М.: Финагсы и статистика, 2008. – 368с.: ил.
2. Теория вероятностей, математическая статистика и эконометрика: учеб. пособие / Кн. 2. Краснояр. гос. ун-т. Красноярск, 1990. 330 с.
3. Сайт Федеральной службы государственной статистики – <http://www.gks.ru/>
4. Сайт Красноярскстат – <http://krasstat.gks.ru/>
5. Сайт Всемирной Организации Здравоохранения – <http://www.who.int/ru/>
6. Рейтинг самых экологически грязных городов России – <http://topmira.com/>



СОВЕРШЕНСТВОВАНИЕ СИСТЕМЫ СТРАХОВАНИЯ В АГРОПРОМЫШЛЕННОМ КОМПЛЕКСЕ

Пахорукова Наталья Андреевна

студентка 4 курса кафедры экономики и управления АПК

ФГБОУ ВО Красноярский ГАУ Ачинский филиал

Россия, г. Ачинск

Смирнова Татьяна Анатольевна

научный руководитель

к. э. н., доцент кафедры экономики и управления АПК

ФГБОУ ВО Красноярский ГАУ Ачинский филиал

Россия, г. Ачинск

Аннотация: В статье раскрывается значение агрострахования. Представлен ряд факторов, актуализирующих необходимость сельскохозяйственного страхования.

Ключевые слова: Агрострахование, сельское хозяйство, страхование.

IMPROVEMENT OF INSURANCE SYSTEM IN AGRO-INDUSTRIAL COMPLEX

Pakhorukova Natalia Andreevna

4th year student of the Department of Economics and Management of the AIC
Achinsk branch of Krasnoyarsk state agrarian University
Russia, the city of Achinsk
Smirnova Tatyana Anatolevna
scientific director

Ph.D., Associate Professor of the Department of Economics and Management of the AIC
Achinsk branch of Krasnoyarsk state agrarian University
Russia, the city of Achinsk

Abstract: the article reveals the importance of agricultural insurance. A number of factors actualizing the necessity of agricultural insurance are presented.

Key words: agricultural Insurance, agriculture, insurance.

Агрострахование – это вид страхования имущества, где объектом страхования являются сельскохозяйственные культуры, многолетние насаждения и животные.

Делая выводы неразвитость системы сельскохозяйственного страхования, можно сказать, что изменение системы страхования сельскохозяйственных рисков необходимое звено всей реформы в агропромышленном комплексе, итоги которой стали более положительными, если бы акцент был сделан на улучшение финансово-кредитного механизма деятельности сельскохозяйственных предприятий, включая их на развитие механизма страховой защиты сельскохозяйственного производства.

Следует определить ряд факторов, ставящих во внимание важность сельскохозяйственного страхования:

1. Высокая степень рисков агрокомплекса. Очень сильно это касается растениеводческой продукции, где результаты производства непосредственно зависят от погодных условий, которые периодически усугубляют финансово-экономическое положение агрокомплекса. В этом случае большей частью ущерба сельскохозяйственному производству приносят частые засухи. Уроны, причиняемые агропромышленному комплексу от перечисленных выше причин, многочисленно понижают его устойчивость, лишают важных резервов финансовой стабилизации, а также негативно влияют на его развитии в целом. Экономический ущерб не сопоставим с размерами финансовых результатов деятельности сельскохозяйственных организаций, но и иногда превышает их. Единновременно агрокомплекс несет не меньшие убытки в результате неблагоприятных погодных условий, не заставляющих прибегнуть к чрезвычайным ситуациям, но в тоже время способствующих высокому снижению урожайности, а, значит, потере доходов от сельскохозяйственной деятельности. Масштабы этих недополучений большие, трудно оценимы, а последствия губительны для эффективного развития сельскохозяйственного производства. В этом случае роль страхования в возмещении убытков в итоге неблагоприятных погодных условий невелика, что требуется необходимое развитие этого достаточно надежного инструмента сохранения финансовой устойчивости агропромышленного комплекса.

2. Не высокий уровень развития сельскохозяйственного страхования. Не обращая внимания на выше приведенные сравнения, видно, что сельскохозяйственное страхование необходимо. По результатам экспертов, страхованием урожая охвачено примерно 12-13% посевов сельскохозяйственных угодий.

3. Реформирование политики государственной поддержки сельскохозяйственных организаций в связи с вступлением России в ВТО. Порядки всемирной торговой организации требуют необходимого снижения только определенных мер государственной поддержки сельскохозяйственных производителей, которые отрицательно влияют на эффективность международной торговли. В настоящее время существует большое количество государственных рычагов управления агропромышленного комплекса, которые незначительно влияют на стимуляцию развития производства. Такие меры входят в группу

«зеленая корзина» и освобождены от обязательств по сокращению. Среди них большое влияние отводится субсидированию системы сельскохозяйственного страхования, профилактике заражений и борьбе с вредителями растений и прочим. Вследствие этого, в России имеется аналогичная возможность при вступлении в ВТО оказывать государственную поддержку собственным производителям сельскохозяйственной продукции через механизм страхования, в котором они значительно нуждаются.

4. В настоящее время практика сельскохозяйственного страхования, испытывающая существенные организационно-правовые и финансовые изменения требует необходимого учета зарубежного опыта защиты сельскохозяйственных производителей, механизм государственного возмещения убытков от стихийных бедствий и субсидирование страховых взносов существуют во многих странах, особенно Европейских.

Интеграционные процессы в сельском хозяйстве выявляются в смене собственника в сельскохозяйственных предприятиях, создании крупных агрофирм и внушительном притоке инвестиций, направленных зачастую непосредственно в современные технологии сельскохозяйственного производства. В данной ситуации результативность инвестиций также зависит от тех же климатических условий, которые периодически носят характер природных катаклизмов. В связи с этим страхование сельскохозяйственных рисков служит не только надежным методом поддержания платежеспособности и финансовой устойчивости сельскохозяйственного предприятия, но также инструментом сохранения крупномасштабных вложений, а, вследствие, их преумножения, механизмом притока дополнительных инвестиций.

В то же время, на современном этапе развития сельскохозяйственного страхования в России наблюдаются положительные тенденции увеличения государственного субсидирования оплаты страховых услуг, улучшаются организационные и методологические аспекты страхования. Тем не менее, отсутствие единой концепции страхования, а также эффективного перестрахования рисков, не большой ассортимент услуг, не соответствующий потребностям товаропроизводителей, замедляют развитие и обуславливают малую эффективность существующей системы страхования сельскохозяйственных рисков.

На современном этапе государственное регулирование является очень нужным условием совершенствования существующих механизмов сельскохозяйственного страхования в Российской Федерации. Постепенный, последовательный переход к новой системе страхования требует контроля и регулирования происходящих процессов, что может быть реализовано только при помощи государственных институтов в процессе страхования.

Проведенные автором исследования выявили ряд недостатков, в частности недоработки в нормативной базе, высокие риски, отсутствие единого порядка расчета стоимости страхового тарифа, отсутствие достоверной информации относительно объекта страхования, нехватка средств у сельхозпроизводителей, предвзятое отношение к страховым компаниям, отсутствие массового спроса на эту услугу.

В данное время в сельском хозяйстве целесообразным является введение индексного или параметрического страхования, специализированных для сокращения возникновения рисков хозяйствующих субъектов, характеризующихся незначительными размерами масштабов производственной деятельности. Учитывая относительную простоту обслуживания, распространение стандартных полисов индексного страхования может производиться через общества взаимного страхования, сельскохозяйственные кооперативы или кредитные учреждения.

Список литературы:

7 Ахвледиани, Ю. Т. Страхование внешнеэкономической деятельности [Текст]: учеб. / Ю. Т. Ахвледиани. — М.: Юнити-Дана, 2016. — 256 с.

8 Балабанов, И. Т. Риск-менеджмент [Текст]: учеб. пособие / И. Т. Балабанов. — М.: Финансы и статистика, 2013. — 192 с.

- 9 Берзон, Н. И. Финансы [Текст]: учеб. для бакалавров / Н. И. Берзон. – М.: Юрайт, 2013. – 450 с.
- 10 Бобылева, А. З. Финансовый менеджмент: проблемы и решения [Текст]: учеб. для магистров / А. З. Бобылева. – М.: Юрайт, 2016. – 903 с.
- 11 Максимцов, М. М. Менеджмент [Текст]: учеб. для студентов / М. М. Максимцов, М. А. Комарова. – 4-е изд., перераб. и доп. – М.: ЮНИТИ-ДАНА, 2015. – 343 с.
- 12 Кузнецова, И. А. Большой справочник для малого бизнеса [Текст]: / И. А. Кузнецова, Е. А. Петрухина, И. Ю. Руденко. - М.: Дашков и Ко, 2016. - 368 с.
- 13 Широков, Б. М. Малый бизнес. Финансовая среда предпринимательства [Текст]: учеб. / Б. М. Широков. – М.: Финансы и статистика, 2017. - 496 с.



ПОДХОДЫ И МЕТОДЫ АНАЛИЗА ФИНАНСОВОГО СОСТОЯНИЯ ПРЕДПРИЯТИЯ

Плетнева Ксения Игоревна

студентка 2 курса магистратуры кафедры экономики и управления АПК
ФГБОУ ВО Красноярский ГАУ Ачинский филиал
Россия, г. Ачинск

Титова Евгения Викторовна

научный руководитель
к.э.н., доцент кафедры экономики кафедры экономики и управления АПК
ФГБОУ ВО Красноярский ГАУ Ачинский филиал
Россия, г. Ачинск

Аннотация: Анализ финансового состояния предприятия является одним из наиболее важных направлений экономического анализа. Формирование финансового состояния осуществляется в процессе хозяйственной деятельности предприятия. Ученые трактуют само понятие «финансовое состояние» как способность предприятия финансировать свою деятельность. Оно характеризуется обеспеченностью финансовыми ресурсами, необходимыми для нормального функционирования предприятия, целесообразностью их размещения и эффективностью использования, финансовыми взаимоотношениями с другими юридическими и физическими лицами, платежеспособностью и финансовой устойчивостью

Ключевые слова: Анализ финансового состояния, задачи финансового анализа, методы анализа финансового состояния.

APPROACHES AND METHODS OF ANALYSIS OF THE FINANCIAL CONDITION OF THE ENTERPRISE

Pletneva Xenia Igorevna

2-year student of the master's degree of the Department of Economics and Management of the AIC
Achinsk branch of the Krasnoyarsk State Agrarian University
Russia, Achinsk

Titova Yevgeniya Viktorovna

Research supervisor
Ph. D., Associate Professor of the Department of Economics and Management of the AIC
Achinsk branch of the Krasnoyarsk State Agrarian University
Russia, Achinsk

Abstract: Analysis of the financial condition of the enterprise is one of the most important areas of economic analysis. Formation of a financial condition is carried out in the course of economic activity of the enterprise. The very notion of "financial state" is interpreted by scientists as the ability of an enterprise to finance its activities. It is characterized by the provision of financial resources necessary for the normal functioning of the enterprise, the appropriateness of their deployment and the effectiveness of use, financial relationships with other legal and physical persons, solvency and financial stability.

Keywords: Analysis of financial condition, financial analysis tasks, financial analysis methods.

Анализ финансового состояния предприятия выступает одним из важных существующих направлений в экономическом анализе. Следует отметить, что анализ и системное изучение финансового состояния предприятия и влияющих на него факторов, прогнозирование уровня доходности капитала предприятия представляют собой главнейшие критерии успешного управления хозяйствующим субъектом. Но, стоит учитывать, что главной целью в данном случае выступает оценка финансовой деятельности предприятия по части будущих условий существования.

Своевременное определение недостатков финансово-хозяйственной деятельности предприятия, а также выявление резервов улучшения его рыночной устойчивости в финансовом плане лежит в основе анализа финансового состояния. Для достижения поставленной цели необходимо решить определенные задачи.

Такие специалисты как В.Г. Артеменко, М.В. Беллендир пришли к выводу о допустимости объединения различных статей бухгалтерского баланса предприятия для отражения главных весомых черт финансового состояния.

Наряду с представленными специалистами, известный экономист А.Д. Шеремет подчеркнул, что единая связь и систематизация расчетов при первоначальном ознакомлении с балансом и отражает всю сущность финансового состояния.

К основным направлениям анализа финансового состояния предприятия относятся (О.В. Ефимова, В.В. Ковалев):

- чтение бухгалтерского баланса;
- оценка динамики состава и структуры актива и пассива баланса;
- анализ финансовых коэффициентов;
- анализ ликвидности и платежеспособности;
- анализ деловой активности.

Стоит отметить, что существует множество методов анализа финансового состояния предприятия. Так, например, способ познания, путь исследования своего предмета, то есть хозяйственных и финансовых процессов и явлений в их взаимосвязи и взаимосвязанности является методом экономического анализа. Специфическими особенностями данного метода являются:

- изучение причин изменения этих показателей;
- выявление и измерение причинно-следственных связей между ними;
- использование системы аналитических показателей, всестороннее

характеризующих финансово-хозяйственную деятельность организации.

При обзоре научной литературы можно сделать вывод, что классификация всех аналитических методов делится на качественные (логические) и количественные (формализованные).

Вертикальный анализ представляет собой финансовый отчет в виде относительных показателей, что позволяет увидеть удельный вес каждой статьи баланса в его общем итоге. Самым важным элементом этого анализа являются динамические ряды этих величин, посредством которых можно отслеживать и прогнозировать структурные изменения в составе активов и их источников покрытия.

Горизонтальный анализ баланса представляет собой построение одной или ряда аналитических таблиц, в которых абсолютные балансовые показатели дополняются относительными темпами роста (снижения). Степень агрегации показателей определяет непосредственно аналитик. Как правило, берут базисные темпы роста за ряд лет (смежных периодов), что позволяет анализировать изменение отдельных балансовых статей, а также прогнозировать их значение.

Самым древним логическим методом анализа является метод сравнения, где вопрос сравнения решается по принципу «лучше или хуже», «больше или меньше». Данный факт обусловлен психологическими особенностями человека, который сравнивает объекты парами.

Факторный анализ представляет собой методику комплексного и системного изучения и измерения воздействия факторов на величину результативных показателей.

Самой простой составной частью перспективного анализа необходимого в управлении для финансового прогнозирования является трендовый анализ. Анализ тренда предназначен для исследования изменений среднего значения временного ряда с построением математической модели тренда и с прогнозированием на этой основе будущих значений ряда. Анализ тренда выполняют путем построения модели простой линейной или нелинейной регрессии.

Экспертные методы находят применение тогда, когда не подходят инструментальные и при измерениях нельзя опереться на физические явления или они пока очень сложны. Интуиция, где есть место субъективным началам, лежит в основе экспертных методов.

Финансовые коэффициенты представляют собой относительные показатели, определяемые по данным финансовых отчетов предприятия (бухгалтерский баланс и отчет о прибылях и убытках). Применение финансовых коэффициентов зависит от отраслевых особенностей предприятий, от размеров предприятия, оцениваемых обычно годовым объемом продаж и среднегодовой стоимостью активов.

Таким образом, можно сделать вывод, что в основе целевой установки финансового анализа лежит оценка финансового состояния и выявление возможности повышения эффективности функционирования хозяйствующего субъекта. Поэтому, можно с уверенностью сказать, что финансовое состояние предприятия является мощным инструментом его финансовой конкурентоспособности, использования финансовых ресурсов и капитала, выполнения обязательств перед государством и другими хозяйствующими субъектами.

Список литературы:

1. Кереева, А.Р. Теоретические и методологические аспекты анализа финансового состояния предприятия [Текст] / А.Р. Кереева // Молодой ученый. - 2016. - №2. – 512 с.
2. Игнатьева, Е. В. Методика анализа финансового состояния предприятия [Текст] / Е.В. Игнатьева // Молодой ученый. - 2015. - №5. - С. 272-275.
3. Любушин, Н.П. Анализ методов и моделей оценки финансовой устойчивости организаций [Текст] / Н.П. Любушин // Экономический анализ. – 2010. – № 1. – С. 3–11
4. Артюхова А.В. Анализ финансового состояния предприятия: сущность и необходимость проведения [Текст] / А.В. Артюхова, А.А. Литвин // Молодой ученый. - 2015. - №11. - С. 744-747.
5. Сенин А.С. Сущность и методология финансового анализа предприятия [Текст] / А.С. Сенин // Экономика и социум: современные модели развития. - 2014. - № 8-2. - С. 138-151.



УСТОЙЧИВОЕ РАЗВИТИЕ КАК РЕЗУЛЬТИРУЮЩИЙ ФАКТОР ЭФФЕКТИВНОЙ ХОЗЯЙСТВЕННОЙ ДЕЯТЕЛЬНОСТИ

Погорянская Анна Георгиевна

студент 6 курса кафедры экономики, экспертизы и управления недвижимостью
Донбасская национальная академия строительства и архитектуры
Донецкая Народная Республика, г. Макеевка

Крахина Валентина Анатольевна

к.э.н., доцент кафедры экономики, экспертизы и управления недвижимостью
Донбасская национальная академия строительства и архитектуры
Донецкая Народная Республика, г. Макеевка

Аннотация: В статье рассмотрены вопросы сущности устойчивого развития предприятия, подходы к трактованию данного понятия. Выделены принципы развития предприятия, отражающие сферы функционирования предприятия. Предложена модель развития предприятия с учетом взаимодействия с внешней средой. Приведены факторы, предопределяющие устойчивое развитие предприятия.

Ключевые слова: Развитие, устойчивое развитие предприятия, внешние и внутренние факторы.

SUSTAINABLE DEVELOPMENT AS THE RESULTANT FACTOR OF EFFICIENT ECONOMIC ACTIVITY

Pogorayska Anna Georgievna

6th year student of the Department of Economy, Examinations and Managements
Donbas National Academy of Civil Engineering and Architecture
Donetsk People's Republic, Makeevka

Krakhina Valentina Anatolevna

Ph.D., associate professor Economy, Examinations and Managements
Donbas National Academy of Civil Engineering and Architecture
Donetsk People's Republic, Makeevka

Abstract: The article considers the issues of the essence of sustainable development of the enterprise, approaches to the interpretation of this concept. The principles of enterprise development, reflecting the spheres of the enterprise functioning, are singled out. A model of enterprise development is proposed taking into account interaction with the external environment. The factors that predetermine the sustainable development of the enterprise are given.

Keywords: Development, sustainable development of the enterprise, external and internal factors.

Основным заданием предприятий в современных постоянно изменяющихся экономических условиях является достижение возможности противостоять неблагоприятным ситуациям. Практика показывает, что проблемы, существующие в экономике, не могут быть решены без формирования механизма устойчивого развития предприятия. Экономический кризис, неопределенность социально-экономической ситуации, быстро изменяющаяся конъюнктура рынка, инфляционные процессы, низкая платежная дисциплина усложняют экономическое положение предприятий. Ввиду этого принципиальное значение приобретают вопросы управления устойчивостью в неопределенных ситуациях. Данная проблема является актуальной, от ее решения зависит как развитие самого предприятия, так и других участников рынка.

Изучением природы развития предприятий посвятили свои труды такие отечественные и зарубежные ученые как Амоша О.И., Ансофф И., Берсуцкий Я.Г., Василенко В.О., Друкер П., Кононенко И.Г., Подсолонко В.А., Червовая Л.Г., Хобта В.Н. и другие. Учитывая значительный вклад в теорию вопроса устойчивого развития предприятия, интерес к данной проблеме не снижается. Это связано с увеличивающимся количеством субъектов рынка, ростом неопределенности, появлению новых взаимосвязей между предприятиями и организациями. Необходимы дальнейшие исследования, направленные на структуризацию, систематизацию и комплексное исследование возможностей обеспечения устойчивого развития предприятий в нестабильных условиях.

Целью исследования является всестороннее изучение устойчивого развития предприятия как фактора обеспечивающего эффективность его деятельности.

Изучение понятий «развитие» и «устойчивое развитие предприятия» показало наличие в литературе большого количества разнообразных подходов к их пониманию. Развитие предприятия это условия его существования, которое отражается в постоянном движении предприятия, в пространстве, времени и приводит к необратимым изменениям, выступает двигательной силой решения внутренних и внешних разногласий [1]. В трудах встречается понятие социально-экономическое развития – это необратимые, направленные и закономерные изменения системы на основе реализации свойственных ей механизмов самоорганизации. Развитие предприятия означает его способность к преобразованию при сохранении относительной устойчивости и противодействия изменениям. Двигательной силой развития при этом выступает социально-экономический потенциал, который рассматривается как совокупность свойств исследуемого объекта, и представляет собой динамическую систему, выступает результатом высокоэффективной, компетентной и успешной деятельности предприятия, направленной на получение социального, экономического и экологического эффектов [2].

Под экономической устойчивостью понимается комплексная характеристика предприятия на определенный промежуток времени, отображающая способность поддерживать финансовые, маркетинговые, производственные, кадровые показатели на заданном уровне под влиянием отрицательного влияния внутренней и внешней среды. Исследование устойчивого развития предприятия, целесообразно представить как совокупность производственной, маркетинговой, социально-экономической и экологической устойчивости. На основе выделенных видов целесообразно представить принципы устойчивого развития предприятия – табл. 1.

Таблица 1. Принципы устойчивого развития предприятия

Принцип	Характеристика
Системность	При формировании механизма устойчивого развития предприятия рассматривают объект и субъект как единое целое. Структурные подразделения выступают системой, со своими элементами.
Целеполагание	Определение направлений развития предприятия в перспективе. Выступает качественным определением цели и требует конкретизации, для возможности передачи цели и задач функциональным элементам системы.
Компетентность	Формирование механизма управления устойчивым развитием должно охватывать все сферы деятельности управляемого объекта.
Иерархичность	Организационная структура должна быть многоуровневой с делегированием определенных полномочий принятия управленческих решений соответствующим структурным подразделениям формируемой организационной структуры.
Обратная связь	Необходима организация постоянного и своевременного поступления информации в систему управления о состоянии управляемого объекта.

Модель развития предприятия во взаимосвязи с влиянием внешней среды показана на рис. 1.



Рис. 1. Альтернативы устойчивого развития предприятия

Альтернативность развития зависит от того, сможет ли предприятие пережить очередной кризис и продолжить развитие, или не сможет выйти из кризиса и будет разрушено. Учитывая вышесказанное, устойчивость является наиболее важной характеристикой развития предприятия. Развитие означает процесс, динамическое движение системы во времени и пространстве; устойчивость – это способность системы практически не отклоняться от движения при любом влиянии. Развивающееся предприятие характеризуется потерей устойчивости, разрушением и появлением нового уровня устойчивости. Т.е. чрезмерная устойчивость предприятия практически делает невозможным развитие, характеризуется инерционностью и усложняет возможности управления им.

Таким образом, под устойчивым развитием предприятия можно понимать сбалансированное и целенаправленное движение в пространстве и времени, которое означает способность предприятия поддерживать определенный набор параметров и характеристик в пределах зоны устойчивости, несмотря на влияние постоянных внешних и внутренних ограничений. Устойчивость предприятия означает стабильное получение выручки, достаточной по размеру, чтобы покрыть обязательства. Для обеспечения развития необходимо, чтобы после всех расчетов у предприятия оставалась прибыль, которая позволяет развивать производство, модернизировать его материально-техническую базу, улучшать социальный климат.

Устойчивое развитие предприятия характеризуется поддержанием его целостности при воздействии внешних и внутренних факторов, трансформирующих окружающую среду, и одновременно адаптацией предприятия к изменениям [3]. Оценивая переход к рыночной экономике, отечественных предприятий следует отметить, что это довольно сложный и долгий процесс. Предположения о том, что рыночные отношения сами могут отрегулировать социально-экономические отношения, ошибочны. Сложившаяся ситуация показывает, что возможности реализации экстенсивных факторов роста практически исчерпаны, а рыночные отношения требуют выпускать собственными силами конкурентоспособную продукцию. Следовательно, необходим поиск новых факторов и точек роста, определяющих разработку

актуальных механизмов управления, повышения эффективности функционирования. Устойчивость предприятия определяется множеством факторов: социально-экономическими условиями хозяйствования, уровнем техники и технологии производства, наличием научно-технического потенциала, квалифицированным кадровым составом и так далее [4]. Большое количество и разнообразие факторов, влияющих на устойчивое развитие предприятия, вызывает необходимость их классификации. Приведем виды факторов устойчивости предприятия:

- факторы макросреды – экономические, политические, социальные, экологические. Оказывают существенное воздействие, а само предприятия обратного воздействия не осуществляет, что представляет угрозу для его функционирования при негативном влиянии данных факторов;

- факторы мезосреды воздействуют на предприятия непосредственно, а предприятие в зависимости от направленности их воздействия может трансформироваться либо активно противостоять им;

- факторы микросреды (внутренние факторы предприятия) – организационно-управленческие (структура управления, стратегия развития), производственно-технические (уровень производственной мощности, использование основных и оборотных средств), финансово-экономические (платежеспособность, прибыльность и рентабельность), социальные (уровень квалификации и образования работников), маркетинговые (ориентация на потребителей, методы продвижения продукции), экологические (вредные выбросы, использование инновационных средств очистки), информационные (информационная обеспеченность, система информатизации);

- факторы наносреды – отражают влияние человека на устойчивость предприятия. К ним относят: экономические (заработная плата и материальное стимулирование), организационные (квалификация и компетентность работника, качество организации рабочего места), социальные (индивидуальная культура работника), производственные (эффективность трудовой деятельности работника, информационная обеспеченность).

Таким образом, устойчивость выступает основой стабильного положения предприятия. На нее оказывают влияние множество факторов внешней и внутренней среды. Можно утверждать, что важным моментом в обеспечении устойчивости является выделение факторов, имеющих решающее значение и определяющие развитие предприятия. Что является одной из ключевых точек роста предприятия. Определение ключевых точек устойчивого развития предприятия является необходимым в условиях динамичной рыночной среды.

Список литературы:

1. Кушнір Т.Б. Сучасні напрями досліджень сутності стійкого розвитку підприємств / Т.Б. Кушнір, Ю.В. Сидоренко // Вісник СумДУ. – № 1. – 2010. – С. 148-152.
2. Тюха І.В. Соціально-економічний розвиток підприємства: сутність та видові прояви / І.В. Тюха // Ефективна економіка. - 2012. - № 6. - Режим доступу: http://nbuv.gov.ua/UJRN/efek_2012_6_14.
3. Анпилов С. М. Современный подход к устойчивому развитию предприятия // Основы ЭУП. 2012. №1 (1). URL: <https://cyberleninka.ru/article/n/sovremennyy-podhod-k-ustoychivomu-razvitiyu-predpriyatiya>
4. Гончаренко О.М. Дослідження факторів, що впливають на стійкість розвитку підприємства / О.М. Гончаренко // зб. наук. пр. / голов. ред. М. І. Зверяков; Одеський держ. екон. ун-т. – Одеса, 2010. – Вип. 40. - С. 36-40.



ПРОБЛЕМА ВЫБОРА ПРОГРАММНОГО ОБЕСПЕЧЕНИЯ В БУХГАЛТЕРСКОЙ ДЕЯТЕЛЬНОСТИ

Пономарев Михаил Александрович

студент 1 курса кафедры экономики и управления АПК
ФГБОУ ВО Красноярский ГАУ Ачинский филиал
Россия, г. Ачинск

Чибисова Изabella Станиславовна

научный руководитель
преподаватель кафедры агроинженерии
ФГБОУ ВО Красноярский ГАУ Ачинский филиал
Россия, г. Ачинск

Аннотация: Что мы знаем о современных информационных технологиях и их связи с нашей повседневностью? Как они влияют на нашу жизнь? Думаю, у каждого свой ответ. В данной работе я постараюсь подробно рассказать о роли верного выбора информационных технологий в деятельности бухгалтера.

Ключевые слова: Информационные технологии, время, экономия, своевременность.

PROBLEM CHOISE MAINTENANCE OF ACCOUNTING ACTIVITIES

Ponomarev Michail A.

1st year student of the Department of Economics and Management of the AIC
Achinsk branch of the Krasnoyarsk State Agrarian University
Russia, the city of Achinsk

Chibisova Izabella Stanislavovna

Research supervisor
the teacher of the department of agroengineering
Achinsk branch of the Krasnoyarsk State Agrarian University
Russia, the city of Achinsk

Abstract: What do we know about modern information technologies and their relationship to our everyday life? How do they affect our lives? In this paper I will try to explain in detail about the software in the activity of the accountant.

Keywords: Information technology, time, timeliness.

Сегодня во все сферы общественной жизни активно внедряются информационные технологии. Одной из первых областей информатизации можно назвать бухгалтерский учет и аудит. В настоящее время использование информационных технологий в бухгалтерской деятельности обеспечивает своевременность и полноту информации, дает возможность для более глубокого анализа, моделирования и прогнозирования.

Бухгалтерский учет является информационной основой для принятия важных управленческих решений на всех уровнях руководства любой организации и сотрудников внешних управляющих, контролирующих органов.

Бухгалтерский учет с использованием программных продуктов строится на тех же методических принципах, что и ручной учет. Поэтому обеспечивается единство учета вне зависимости от используемой формы (ручной или автоматизированной). Однако, автоматизированное ведение бухгалтерского учёта имеет свои специфические особенности, связанные технологией поступления, накопления, обработки и хранения учетных данных.

Надо отметить, что с развитием информационных технологий появляются не только новые возможности, но и новые проблемы автоматизации бухгалтерского учета.

При анализе преимуществ автоматизации бухгалтерского учета можно выделить основные достоинства и объединить их в несколько групп:

В первую группу объединим параметры под названием «Увеличение качества информации». Можно сказать, что инновации в области автоматизации в значительной степени снижают влияние, так называемого, «человеческого фактора».

Одной из важнейших характеристик информации является ее актуальность, своевременность учетных данных. Во вторую группу объединим параметры, объединяющие информацию по свойствам «Актуальность и своевременность». Использование в бухгалтерском учете информационных технологий повышает оперативность учета, дает возможность своевременно оценить текущее финансовое положение организации и спланировать перспективы дальнейшего развития.

В третью группу можно отнести параметры экономии времени и трудовых затрат – «Сокращение трудовых затрат и времени». Применение информационных систем сокращает время и силы на обработку учетных операций. Благодаря такой экономии повышается производительность труда.

И, не мало важный показатель – это информационная безопасность, по этому признаку получим четвертую группу «Повышение безопасности и контроля». Современные информационные системы позволяют реализовать разграничение доступа к финансовой информации, разделение обязанностей.

Рассмотрим противоположную сторону внедрения информационных технологий в бухгалтерский учет. Программного обеспечения для автоматизации работы бухгалтера существует огромное множество, но не весь их функционал используется на 100%. Основные требования в отношении предоставления бухгалтерской, статистической и налоговой информации: для предприятий, у которых более 50 работников, электронная отчетность по каналам связи (ЭОКС) в ПФР является обязательной; если работников больше 100, предприятие обязано представлять отчетность в электронном виде в налоговые органы (ст. 80 НК РФ).

Сервис ЭОКС предоставляют специализированные операторы связи, аккредитованные в контролирующих органах на оказание услуг по электронному документообороту с государством [8].

При детальном рассмотрении предприятия, использующего стандартный набор программного обеспечения в бухгалтерии: 1С Предприятие (Бухгалтерия и зарплата и кадры), СБиС для отправки электронного документооборота, офисные приложения, в частности табличный процессор, можем увидеть, что хозяйственная деятельность ведется только в 1С: бухгалтерии, а зарплата и сотрудники только в 1С: Зарплата и кадры, СБиС используется исключительно для отправки электронной отчетности в контролирующие органы. Отсюда возникает ряд проблем:

1. На каждое программное обеспечение необходимо получить лицензию (купить его) - затраты финансов;
2. Для правильного применения и грамотного пользования каждым программным продуктом необходимо обучение сотрудников – затраты времени и финансов;
3. При этом при отправке отчета раз в квартал или раз год теряются навыки работы со сторонним программным обеспечением. Требуется помощь специалиста со стороны – возможные затраты времени и финансов.
4. При несвоевременном обновлении форматов выгрузки для того или иного отчета, либо той или иной программы, можно столкнуться с проблемой несданного вовремя отчета – возможные затраты времени и финансов.

Что мешает развить в рамках одного предприятия конкретное программное обеспечение для ведения учета и сдачи отчетности? Рынок современных программных

продуктов представлен программами с широким спектром возможностей ("Финансы без проблем", "Турбо-бухгалтер", "Парус", «БЭСТ», «1С» и многие другие).

Руководитель любого предприятия либо ИТ-аналитик может проанализировать рынок предоставляемых услуг и используемое программное обеспечение на своем предприятии.

Реальной задачей является и проработка вопросов, касающихся выполняемых функций сотрудниками бухгалтерии. Также, в условиях быстро меняющихся требований, резонно выбирать гибкие программные продукты.

Рассмотрим пример работы бухгалтерии с известным программным продуктом компании 1С. Данная компания для своих пользователей разработала базу 1С: Отчетность. Возможности данного продукта способны заменить возможности программ электронного документооборота. При этом отходит в сторону и проблема совместимости форматов и проблема использования стороннего ПО. Интерфейсы приложений интуитивно понятны пользователю и не требуют затрат на обучение.

Специалисты компании помогают создать и настроить учетную запись участника электронного документооборота с контролирующими органами в рамках подписки ИТС, которую пользователи 1С: бухгалтерия оформляют каждый год. Таким образом в рамках одной технической поддержки пользователей за сумму **N** получаем обслуживание двух приложений специалистом, знакомым и с конфигурацией 1С: Бухгалтерия.

Соответственно при использовании стороннего программного обеспечения, которое еще нужно приобрести, необходима еще одна техническая поддержка. И многие бухгалтера сталкиваются с тем, что специалисты разных технических служб при решении проблем «отправляют» в техническую поддержку стороннего продукта.

Следующий момент – это ЭЦП (электронная цифровая подпись), необходимая для обеспечения юридической значимости электронных документов. При унификации программного обеспечения предприятие уменьшает расходы и на изготовление ЭЦП. Вернувшись к нашему примеру, с переходом организации на программные продукты компании 1С, можно отметить, что ЭЦП, в данном случае, создается на рабочем месте пользователя без дополнительной оплаты.

Ни одна электронно-цифровая подпись не будет выполнять свои функции без криптопровайдера (программное обеспечение средств криптографической защиты информации). Любое СКЗИ стоит некоторой суммы. К тому же при переустановке системы и утере документов с лицензией невозможно восстановить бесплатный доступ, вновь потребуются затраты на приобретение лицензии. Однако, при переходе на программные продукты одной и той же компании СКЗИ устанавливается без дополнительной оплаты.

И подобных вариантов на рынке информационных услуг масса. При определении необходимого функционала работы бухгалтерии, возможность выбора и развития набора программных продуктов упрощается.

Исследование в области применения информационных технологий для автоматизации бухгалтерского учета показали, что при планировании предприятия, при расчете затрат на содержание и обслуживание, никогда не надо обходить стороной программное обеспечение. К выбору того или иного программного продукта нужно подходить очень внимательно. Необходимо исследовать рынок информационных систем и технологий для оптимизации текущего состояния автоматизации на предприятии, и в бухгалтерии в частности. Не нужно бояться внедрения новых технологий, когда-то боялись и внедрения 1С, а сегодня – это уже естественная необходимость.

Список литературы:

1. Берестова В. И. Перспективы использования облачных технологий в электронном документообороте / В. И. Берестова // Делопроизводство. – 2015. – № 3. – С. 39-44.

2. Дружиловская Э. С. Современные проблемы бухгалтерского учета с точки зрения аналитиков / Э. С. Дружиловская // Международный бухгалтерский учет. – 2015. – № 10. – С. 54-64.
3. Куцык П. А. Преимущества и недостатки учетно-контрольных процедур при использовании технологий реального времени и облачных вычислений / П. А. Куцык // Международный бухгалтерский учет. – 2014. – № 25. – С. 47-54.
5. Сидорова М. И. Современные информационные технологии как инструмент автоматизации бухгалтерского учета / М. И. Сидорова // Международный бухгалтерский учет. – 2011. – № 28. – С. 19-24.
6. Слободняк И. А., Пискунов И. В. Актуальные проблемы автоматизации бухгалтерского учета / И. А. Слободняк, И. В. Пискунов // Бухгалтерский учет в бюджетных и некоммерческих организациях. – 2014. – № 7. – С. 29-34.
7. Шитова Т. Ф. Использование передовых информационных технологий в бухгалтерском учете / Т. Ф. Шитова // Международный бухгалтерский учет. – 2012. – № 22. – С. 21-26.
8. Шитова Т. Ф. Использование современных информационных технологий для повышения эффективности управления корпорацией / Т. Ф. Шитова // Международный бухгалтерский учет. – 2012. – № 42. – С. 18-30.
9. Официальный сайт фирмы 1С - <https://buh.ru/articles/documents/14982/>



МЕТОДЫ ОЦЕНКИ СТОИМОСТИ ПРЕДПРИЯТИЙ ЭНЕРГЕТИЧЕСКОЙ ОТРАСЛИ

Постоюк Лина Александровна

студентка 2 курса магистратуры кафедры экономики,
экспертизы и управления недвижимостью

ГОУ ВПО «Донбасская национальная академия строительства и архитектуры»
Донецкая Народная Республика, г. Макеевка

Андреева Елена Юрьевна

научный руководитель к.э.н., доцент кафедры экономики,
экспертизы и управления недвижимостью

ГОУ ВПО «Донбасская национальная академия строительства и архитектуры»
Донецкая Народная Республика, г. Макеевка

Аннотация: рассмотрены методы оценки стоимости энергетических компаний. Предложен метод расчета системы факторинга для улучшения финансовой деятельности. Обоснован смысл оценки стоимости предприятий энергетической отрасли и основная сущность их применения.

Ключевые слова: оценка стоимости, затратный подход, сравнительный подход, доходный подход, инвестиции.

METHODS OF ESTIMATION OF VALUE OF ENERGY INDUSTRY ENTERPRISES

Postoyuk Lina Aleksandrovna

Student of the 2nd year of the Master's Degree of the Department of Economics, Expertise and
Property Management

State educational institution of higher education «Donbass National Academy of Civil Engineering
and Architecture»

Donetsk People's Republic, Makeevka

Andreeva Elena Yuryevna

scientific director

Ph. D., associate professor Department of Economics, Expertise and Property Management
State educational institution of higher education «Donbass National Academy of Civil Engineering
and Architecture»

Donetsk People's Republic, Makeevka

Abstract: Methods for estimating the value of energy companies are considered. A method is proposed for calculating the factoring system for improving financial performance. The rationale for assessing the value of enterprises in the energy sector and the main essence of their application.

Keywords: cost estimation, cost approach, comparative approach, income approach, investments.

Оценка стоимости предприятий основывается на использовании трех основных подходов: доходного, сравнительного и затратного. Каждый из подходов предполагает применение своих специфических методов и приемов, которые требуют соблюдения определенных условий. Информация, используемая в том или ином подходе, должна полно и объективно отражать настоящее положение фирмы и ожидаемые в будущем доходы или расходы. Для обоснованности результатов следует проводить оценку всеми тремя подходами [1]. Особенностью электроэнергетической отрасли является низкая стоимость капитала, следствием этого вытекает длительный срок отдачи на вложенный капитал и это требует составления долгосрочных прогнозов для анализа возможных инвестиционных рисков и их влияния на ожидаемые денежные потоки.

Общепринятой практикой при оценке объектов электроэнергетики в условиях развитых фондовых рынков является составление прогнозов на период 10–15 лет в зависимости от типа и мощности объектов. Обоснуем методы оценки для крупного энергетического предприятия РП «Региональная энергопоставляющая компания»:

1) Затратный подход позволит оценщику оценить стоимость трудозатрат с учетом амортизации основных фондов для обследования линий электропередач и трансформаторных подстанций для получения приемлемой нормы прибыли.

2) Сравнительный подход позволит сопоставить показатели оцениваемой компании с показателями компании аналога, но при этом необходимо опираться на отношение цены к выручке, на прибыль до налогообложения, денежный поток и другие важные показатели финансовой стороны. Главное правило такой оценки: стоимость оцениваемой компании не может быть больше суммы, за которую можно приобрести аналогичный отраслевой объект. Суть: чтоб покупатель объекта не купил аналогичный объект.

3) Доходный подход позволит рассчитать суммарный ожидаемый экономический эффект от реализации энергосберегающих мероприятий по итогам энергетического обследования [2].

Основываясь на методы оценки, предложим систему факторинга для оценки стоимости РП «РЭК», основываясь на специфику доходного подхода, то есть рассчитаем суммарный ожидаемый экономический эффект от реализации данной системы, это позволит компании сократить дебиторскую задолженность и быть на хорошем счету среди потребителей (табл. 1).

Таблица 1 - Расчет эффективности факторинга дебиторской задолженности

Показатель	Единицы измерения	2017 год	Применение факторинга	Отклонение, (+,-)
Объем дебиторской задолженности	тыс. руб.	5193986,40	779097,96	- 4414888,44
Выручка от продаж	тыс. руб.	12389580,63	12448017,73	+58437,1

Количество дней отсрочки	дни	до 120	-	-
Выплата финансирования	%	80%	-	-
Размер комиссии за финансирование одной поставки, включая выплату финансирования	тыс. руб.	19280,36* *0,8=15421,29	2313,19	-13108,1
Плата за факторинг, с учетом факторинговых операций	тыс. руб.	-	921,63	-
Срок оборачиваемости дебиторской задолженности	дни	161	127	-34
Оборачиваемость дебиторской задолженности		2,23	2,49	+0,26
Экономия	тыс. руб.	-	4414888,44	-

Реализация предложенного мероприятия позволит организации РП «РЭК» сократить дебиторскую задолженность на 4414888,44 тыс. руб.

Несмотря на финансовые трудности, компания РЭК разрабатывает инвестиционные программы для реализации энергосберегающих мероприятий, чтобы помочь оценщику в оценке бизнеса, рассмотрим их ниже (рис. 1).



Рисунок 1 - Структура расходов по инвестиционной программе РП «РЭК» в 2018г.

Оценивая стоимость энергетического предприятия, у оценщика появляется возможность прогноза будущего развития оцениваемого комплекса, будущий доход. Такой анализ ситуации показывает, что можно выделить три группы энергосберегающих мероприятий: устранение потерь в общезаводских системах энергообеспечения; утилизация потерь в технологических процессах; энергосберегающие мероприятия, требующие модернизации технологических процессов и оборудования [3]. Возможности экономии энергоресурсов по каждой группе соизмеримы, однако эффективность инвестиций в энергосберегающие мероприятия различна.

Таким образом, решение о том, какой метод или методы использовать в каждом конкретном случае, принимается оценщиком исходя из характера и специфики компании, полноты и достоверности данных, используемых для анализа.

Для оценки отраслевого бизнеса следует выбирать оптимальный метод и анализировать все плюсы и минусы, а также анализировать инвестиционную деятельность комплекса [4]. Суть методов используемых для оценки стоимости бизнеса состоит в последовательном определении рыночной стоимости всех активов компании с дальнейшей корректировкой на объем обязательств. При оценке энергетических компаний следует учитывать, что наиболее

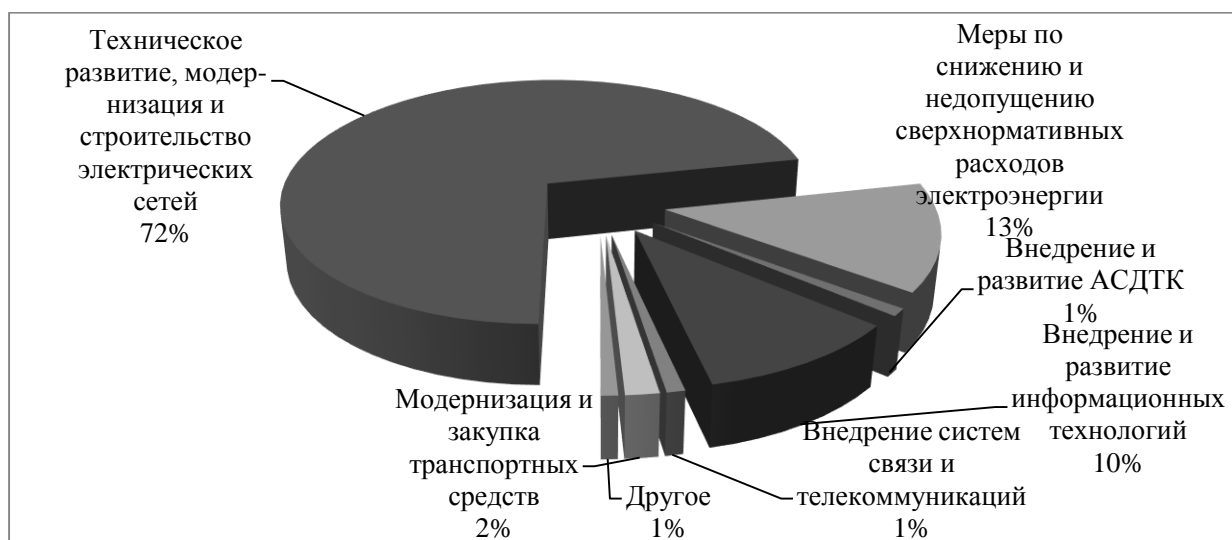
трудоемким является определение рыночной стоимости основных средств - зданий электростанций, котлов, турбин и генераторов, трансформаторных подстанций, ЛЭП.

Список литературы:

1. Бухарин Н.А., Озеров Е.С., Пупенцова С.В., Шаброва О.А. Оценка и управление стоимостью бизнеса: учеб. пособие / под общей редакцией Е.С. Озерова – СПб: ЭМ-НиТ, 2011 – 238 с.
2. Карцев П.В., Аканов А.А. Обзор практики применения доходного подхода к оценке бизнеса // Вопросы оценки. 2012. № 2. С. 2-19.
3. Сибикин Ю.Д. Технология энергосбережения: Учебник / Ю. Д. Сибикин, М. Ю. Сибикин. — 3-е изд., перераб. и доп. — М.: Форум: НИЦ ИНФРА-М, 2013. — 352 с.
4. Фрейдкина Е.М. Методы и критерии оценки эффективности энергосбережения: Уч. Пособие / Е.М. Фрейдкина. – Санкт-Петербург-2013. – 53 с



УРОВЕНЬ БЕЗРАБОТИЦЫ В РФ В 2017 ГОДУ

Пчелина Марина Ивановна

студентка 4 курса кафедры экономики и управления АПК
ФГБОУ ВО Красноярский ГАУ Ачинский филиал
Россия г. Ачинск

Цугленок Ольга Михайловна

научный руководитель
старший преподаватель кафедры экономики и управления АПК
ФГБОУ ВО Красноярский ГАУ Ачинский филиал
Россия, г. Ачинск

Аннотация: Макроэкономика определяется большим количеством показателей. Одним из ключевых среди них является занятость – число трудоспособного населения, в возрасте 15-72 лет и имеющего работу. Однако в силу тех или иных причин, далеко не все, подпадающие под эту категорию, имеют официальную работу.

Ключевые слова: Российская Федерация, безработица, уровень безработицы, центр занятости.

UNEMPLOYMENT IN RUSSIA IN 2017

Pchelina Marina Ivanovna

Student of the 4th year of the Department of management and marketing in agribusiness
Achinsk branch of the Krasnoyarsk State Agrarian University
Russia Achinsk

Zuglenok Olga Mikhailovna

scientific director
Senior Lecturer of the Department of management and marketing in agribusiness
Achinsk branch of the Krasnoyarsk State Agrarian University
Russia, the city of Achinsk

Abstract: Macroeconomics is determined by a large number of indicators. One of the key among them is employment - the number of able-bodied population, aged 15-72 years and having a job. However, due to various reasons, not all of them, falling under this category, have official work.

Keywords: Russian Federation, unemployment, unemployment rate, employment center.

Уровень безработицы в стране – это объективное отражение состояния экономики государства и перспектив его развития. Чем меньше числовой показатель людей, не имеющих официальную работу, тем стабильнее политическая ситуация, эффективнее функционирование социальных институтов.

Для проведения подсчетов процентного соотношения занятого населения и тех, кто находится в активном поиске места трудоустройства, применяются различные индикаторы, но ключевым среди них является норма безработицы. Этот показатель характеризуется отношением общего количества нетрудоустроенных к числовому значению рабочей силы (совокупности занятых и не имеющих стабильного, официального заработка).

В соответствии с актуальной позицией экономистов, адекватной цифрой, отображающей уровень людей, не задействованных в экономических отношениях с точки зрения оплачиваемой занятости в общественно-полезной сфере, считается 4-5%. Это норма. При значениях, вписывающихся в эти пределы, государство имеет все возможности для процветания. Если показатели еще ниже, и составляют 2-4%, то это свидетельство подъема – когда социальная сфера активно развивается, политические институты стабильны. Отметка, демонстрирующая существенные проблемы в экономике страны, стартует с 7%. Это очевидное свидетельство регресса. Выше – спад постепенно превращается в стагнацию. Положение страны в таких условиях характеризуется дисфункцией общественных институтов, торможением общего экономического развития и другими негативными тенденциями, которые отражаются на всех уровнях государства.

Кстати, крайне низкие показатели по количеству незанятых в экономике тоже ведут к негативным последствиям. Если в стране почти все население имеет работу, постепенно поднимается оплата деятельности, что ведет к инфляции, повышению процентных ставок.

Информация о состоянии рынка труда имеет важность и для притока инвестиций. Позитивные тенденции способствуют росту рынка акций, негативные – падению котировок и дестабилизации национальной валюты.

Безработица в России 2017 год

Последствия проблем, затронувших мировые финансовые рынки, падение цен на нефть, политический фактор и глобальная нестабильность – все эти показатели отражаются на внутреннем развитии каждого государства, являющегося активным участником международных отношений. В 2014 году Россия вступила в зону экономического регресса, что моментально отразилось на состоянии внутренних рынков и позиции страны в мире. Не углубляясь в детальное рассмотрение причин произошедшего, обратимся к последствиям для рынка труда. Что изменилось с того времени, как обстоят дела сегодня и какие прогнозы представляют аналитики? Проведем анализ имеющихся данных.

Действительно, кризисные явления отразились на уровне безработицы. Сразу после того, как страну затронули общемировые тенденции, компании, в том числе и крупные промышленные предприятия, приступили к оптимизации бизнеса. Прошли массовые сокращения, снизились темпы роста заработной платы. Такая ситуация длилась несколько месяцев – с середины лета и до конца 2014 года. Однако постепенно экономика приспособилась и продемонстрировала свою устойчивость. Несмотря на некоторые колебания, она сохранила за собой стабильное положение.

В последующие годы преобладали негативные прогнозы, однако благодаря позитивным тенденциям на международных и внутренних рынках, они себя не оправдали. 2017 год не стал исключением. На текущий момент демонстрируемые показатели оцениваются как позитивные в контексте существующей экономической ситуации.

Насколько объективны официальные данные? Изучением показателей уровня безработицы занимается Росстат. Эта служба ведет мониторинг и публикует формальные сводки по текущим значениям. Однако их выводы отражают не полную картину.

Так, на фоне кризиса растет не только уровень неработающего населения, но и количество «скрытых» безработных. По данным независимых мониторингов средняя продолжительность срока поиска места трудоустройства по данным прошедшего года увеличилась с 7,3 месяцев до 7,7 аналогичного периода текущего. Процент людей, которые не могут найти работу вырос с 27,3 до 29,6%. Кроме того, сами работодатели сокращают ставки – увеличивается число сотрудников, которые заняты лишь половину трудового дня: в первом квартале текущего года значение выросло до 1,2 млн (в прошлом году цифра составляла 1,1 млн).

Многие компании применяют дополнительные схемы оптимизации издержек на оплату труда. В частности, они пользуются следующими механизмами:

- отправляют сотрудников в неоплачиваемые отпуска;
- сокращают рабочие часы;
- урезают заработную плату.

Это означает, что официальные данные по соотношению занятого населения и тех, кто находится в поиске трудоустройства – номинальны. Они отражают реальную ситуацию на рынке труда лишь частично. К тому же не стоит забывать, что многие люди, не имеющие работы, отказываются от получения официальных справок, следовательно, не могут быть учтены в полном объеме.

Статистика по уровню безработицы в России в 2017 году

Чтобы оценить динамику изменений, сравним картины рынка труда на начало года и в летние месяцы (без учета сезонного фактора).

В январе текущего года наблюдалось резкое увеличение количества людей, официально зарегистрированных в качестве безработных. За последнюю неделю первого месяца 2017-ого показатели увеличились на 3,4%. Учитывая непродолжительный период времени, это достаточно существенный рост. Он затронул 82 региона. Снижение коснулось только Кировской области и двух республик – Ингушетии и Коми. Принимая во внимание увеличение числа незанятых людей на 7,4% по отношению к 2014, прогнозы на 2017 выглядели не оптимистично. Считалось, что общий уровень нетрудоустроенных граждан составит 6%, а регистрируемая безработица достигнет 1,2 млн человек.

Однако данные за летние месяцы показывают достаточно позитивную динамику.

По информации, актуальной на начало августа, регистрируемая безработица составила всего 1,2% от общего числа рабочей силы.

Сокращение людей, не имеющих работу, коснулось 72 регионов. Увеличение негативных показателей было зарегистрировано только в 9 субъектах федерации. Количество активных вакансий, представленных работодателями в службу занятости, составило 1,4 млн мест.

В целом, показатели по количеству людей, испытывающих проблемы с получением работы, остаются невысокими и демонстрируют незначительный рост по отношению к прошлогодним данным (5,9%, что выше 2015 года только на 0,1 пункта). Почти не изменились показатели по заработной плате, занятости.

Безработица в России 2017 год: свежие новости

Почему при наличии кризисных явлений нет серьезных проблем на рынке труда? Аналитики указывают на демографическую ситуацию – процентное соотношение трудоспособного населения и лиц, преодолевших эту отметку, растет в пользу последних. Поэтому конкуренция за кадры продолжает оставаться актуальной.

Однако есть и зоны риска. По последним данным проблемы в ближайшее время вряд ли уйдут из банковской сферы, туристической отрасли и авиаперевозок. Опасения вполне оправданы – очистка рядов банков от слабых участников рынка ведет к закрытию кредитных организаций. Международная нестабильность, высокая террористическая угроза, а также другие проблемы способствуют разорению компаний, работающих в туризме. Аналогичные проблемы у перевозчиков.

Тяжело приходится и малым предпринимателям – конкуренция, финансовая нестабильность, падение спроса. Многие из них разоряются.

Самая благоприятная и стабильная ситуация в Москве. Проблемы с трудоустройством касаются столицы в меньшей степени в сравнении с провинцией.

Прогноз роста безработицы в России в 2017: правда или миф?

Пессимистические сценарии не оправдались, и на данный момент нет никаких условий для их воплощения до конца текущего года. Ключевые показатели удалось удержать в заданных нормативных пределах, выхода за рамки прогноза или его реализации (на текущий момент) не произошло. Несмотря на незначительное увеличение регистрируемых и общих показаний, складывается достаточно благоприятная картина. Чем она объясняется?

Кризис – это не всегда стагнация. Иногда подобные непростые периоды становятся импульсом для развития, порождают новые возможности. Политика импортозамещения, торговые войны, развитие собственного производства – все это стало причиной увеличения рабочих мест в новых отраслях.

К самым перспективным областям на сегодняшний момент относятся:

- сельское хозяйство;
- информационные технологии (стабильны, несмотря на кризис);
- автомобильные перевозки;
- туристический бизнес по направлениям российских центров рекреации;
- некоторые отрасли промышленности (легкая, пищевая, химическая).

Очевидно, что позитивные тенденции только начинают проявлять себя. При условии сохранения аналогичного вектора в будущем, а также в случае отсутствия финансовых потрясений в следующем году улучшения будут более заметными.

Список литературы:

1. Капелюшников Р.И. Нестандартные формы занятости и безработицы в России. М.:ГУ ВШЭ, 2017. с. 54
2. Куликов В. Концептуальные основы современной экономики труда // РЭЖ 2016. с. 68
3. Хайек Ф.А. Безработица и денежная политика. Правительство как генератор делового цикла // Экономические науки 2017. с. 91-95.



МАТЕРИАЛЬНЫЙ УЩЕРБ ПРИ ПРАВОНАРУШЕНИИ РАБОТНИКА

Рычкова Анастасия Владимировна

студентка 3 курса кафедры экономики и управления АПК
ФГБОУ ВО Красноярский ГАУ Ачинский филиал
Россия, г. Ачинск

Слепцов Вадим Викторович

научный руководитель
старший преподаватель кафедры экономики и управления АПК
ФГБОУ ВО Красноярский ГАУ Ачинский филиал
Россия, г. Ачинск

Аннотация: в статье автором рассмотрена организация правонарушений с законодательной точки зрения работником за причиненный материальный ущерб предприятию.

Ключевые слова: предприятие, бухгалтерский учет, материальный ущерб, административная ответственность, компенсация.

MATERIAL DAMAGE TO THE EMPLOYEE'S OFFICIAL DAMAGE

Rychkova Anastasia Vladimirovna

3rd year student of the Department of Economics and Management of the AIC
Achinsk branch of the Krasnoyarsk State Agrarian University
Russia, Achinsk

Sleptsov Vadim Viktorovich

scientific director

Senior Lecturer of the Department of management and marketing in agribusiness
Achinsk branch of the Krasnoyarsk State Agrarian University
Russia, Achinsk

Abstract: in the article the author examines the organization of offenses from the legislative point of view of the employee for material damage to the enterprise.

Keywords: enterprise, accounting, material damage, administrative responsibility, compensation.

Если вред имуществу организации был причинен в результате правонарушения работника, то материальный ущерб с него можно взыскать в полном объеме. Но только если работника привлекли к административной ответственности, что происходит далеко не всегда. Чтобы исключить ошибки в применении данного правила, законодатель недавно внес поправки в ТК. Однако этого, увы, недостаточно.

По общему правилу, каким бы ни был размер имущественного ущерба, нанесенного работником, отвечать он будет ограниченно - в пределах одного среднемесячного заработка ст. 241 ТК РФ. Для удержания этой суммы работодателю достаточно издать приказ ст. 248 ТК РФ.

Взыскать большие суммы можно только при наличии определенных оснований, перечисленных в ТК. Одно из них в течение многих лет звучало так: «причинение ущерба в результате административного проступка, если таковой установлен соответствующим государственным органом» п. 6 ч. 1 ст. 243 ТК РФ.

Поскольку понятия «административный проступок» в законодательстве не было, работодатели нередко пытались получить с работника компенсацию ущерба даже тогда, когда его не привлекали к административной ответственности за действие, повлекшее ущерб. Суды в таких случаях обычно заступались за работников.

К примеру, в организации водитель автомашины превысил скорость на повороте, в результате чего автомобиль опрокинулся и получил значительные повреждения, а топливо, которое он вез, разлилось. Предприятие попыталась через суд взыскать с работника всю сумму ущерба, понесенного в результате аварии, однако ей отказали, ссылаясь на то, что водитель действительно нарушил скоростной режим и это установлено сотрудниками автоинспекции. Однако непосредственно за это его не оштрафовали, поскольку превышение скорости было недостаточным для штрафа по КоАП. А тот факт, что работника привлекли к административной ответственности за управление автоцистерной без предрейсового медосмотра и без документов на перевозку опасных грузов, значения не имеет. Ведь причинно-следственная связь между этими нарушениями и ущербом отсутствовала. Поэтому с работника можно было взыскать только сумму среднемесячного заработка.

Взыскать с работника материальный ущерб на основании п. 6 ч. 1 ст. 243 ТК РФ возможно при одновременном выполнении следующих условий:

- работник совершил административное нарушение, предусмотренное КоАП;

- факт совершения нарушения установлен постановлением госоргана;
- работнику было назначено за это административное наказание либо он был освобожден от ответственности в связи с малозначительностью нарушения. В последнем случае он все равно признается виновным, но наказание заключается в объявлении устного замечания ст. 2.9 КоАП РФ;

- ущерб имуществу работодателя был причинен именно в результате указанного правонарушения.

При этом взыскание ущерба в полном объеме невозможно, если работника не привлекли к административной ответственности:

- из-за истечения сроков давности;
- из-за издания акта об амнистии.

С 08.12.2017 действуют поправки в ТК РФ, заменившие слово «проступок» на «правонарушение». Видимо, предполагалось, что так работодателям будет понятнее.

Но согласимся, что для тех, кто не знаком с судебной практикой, этого недостаточно. Все равно при взыскании с работника ущерба в подобных ситуациях вам нужно учитывать. Иначе судебная тяжба окажется напрасной тратой времени и денег.

Напомним, что, даже если у вас есть предусмотренные ТК основания для взыскания с работника материального ущерба в полном объеме, делать это можно только в судебном порядке. Конечно, если провинившийся сотрудник не согласится компенсировать ущерб добровольно.

Список литературы:

1. Федерального закона от 06.12.2011 № 402-ФЗ «О бухгалтерском учете»
2. Трудовой кодекс Российской Федерации



EFFECTIVENESS OF THE PERSONNEL OF THE ORGANIZATION

Sarmanova Aisulu

The Karaganda State University of the name of academician E.A.Buketov
Republic of Kazakhstan, Karaganda, University st., 28
Kazakhstan, Karaganda

Annotation. The article considers the assessment of staff effectiveness in the organization.

Key words: personnel, organization, evaluation methodology, attestation

Personnel assessment is a system that allows measuring the results of work and the level of professional competence of employees, as well as their potential in the context of the company's strategic objectives.

In the course of the evaluation, the employer compares the employee holding a particular position with a specialist ideally suited to this position.

Certification:

Certification is the right of the administration of the company, which can be implemented with respect to all or certain categories of employees. Workers who have worked less than one year, pregnant women or have children under three years of age, representatives of top management may be excluded from the evaluation.

Certification is carried out one, two or three times a year. Maybe by the decision of the administration of another or extraordinary. Evaluation assesses the qualifications, results of labor

(evaluation sheet or on the advice of the manager), level of knowledge and practical skills (in the form of a standard exam), business and personal qualities. The evaluation criterion is the professional standard of specialties and positions. MBO: It consists in the joint statement of tasks by the manager and the employee and evaluation of the results of their implementation after the reporting period (usually the end of the fiscal year).

The evaluation affects all categories and positions of the company.

1) A list of tasks is compiled:

a) the manager himself sets tasks, and then brings them to the staff. Then the adjustment takes into account the suggestions of the employee;

b) the manager and the employee set tasks independently of each other, and then coordinate them in an interview.

2) The criteria for accomplishing the tasks (coefficient, weight as a percentage of total success for each task) are determined in accordance with the company's strategy.

3) The success of the task is determined. Priority is the opinion of the manager or the decision is attracted to a superior leader.

4) Measures are planned to improve the quality of work.

RM:

Evaluates the results, methods and competencies of employees, identifies areas of development, an employee's career is planned. Participation is accepted by all categories and positions of the company. The emphasis is placed on the manager's feedback with the subordinate in the form of regular contact once a year (formally) and more often (as required, unofficially). Job interviews and final interviews (conducted jointly by the head and subordinate) are held once a year, where the employee is given feedback on his work and develops ways to develop his success and quality of work.

Job interviews and final interviews (conducted jointly by the head and subordinate) are held once a year, where the employee is given feedback on his work and develops ways to develop his success and quality of work. The results of work on tasks and competencies are assessed, areas are identified and plans are drawn up for training the employee and developing his career.

"360 degrees":

Evaluation of competencies performed by people who constantly work with an employee.

Qualified competencies:

- Leadership
- Working in a team
- People management
- Self-management
- Communication skills
- Vision
- Organizational abilities
- Ability to make decisions
- Professionalism
- Initiative
- Ability to adapt

Bibliography:

1. Titova EV The problem of risk management in modern conditions (article) // Problems of development of the agro-industrial complex of Sayano-Altai: materials of the inter-regional scientific and practical conference - Abakan, 2010.- p. 65-67

2. Pyzhikova NI, Titova EV, Malina E.A. The system of risk management of innovative activity of enterprises of the agroindustrial complex // The era of science. 2015.

3. Pyzhikova NI, Titova EV The complex task of organizing an effective business process // The success of modern science. -January, 2016.

4. Pyzhikova NI, Titova EV Methodological recommendations on the formation of priority objectives of the enterprise of the agroindustrial complex // Economics and Entrepreneurship. 2016.
5. Titova E.V. Methodology for assessing financial, production and collective risk / E.V. Titova, N.I. Pyzhikova, M.A. Kozlov // Electronic Periodical Publication "The Age of Science". - 2015. - № 3. - [Electronic resource] .- Access mode: //eraofscience.com/Statii/ with. 1-90.pdf.-0.3 pp, Aut. - 0.1 p.p.
6. Titova E.V. Methodology for determining irrational business processes / E.V. Titova // Advances in modern science and education. - 2016. - No. 9. - P. 29-32. - 0.18 p.p.



СУДЬБА МАШИНОСТРОЕНИЯ В СВЕРДЛОВСКОЙ ОБЛАСТИ

Сахаров Александр Сергеевич

студент 2 курса, факультет «государственного и муниципального управления»

Уральского института управления – филиал РАНХиГС

Россия, г. Екатеринбург

Фельдман Михаил Аркадьевич

научный руководитель

д. и. н., профессор кафедры государственного управления и политических технологий

Уральский институт управления – филиал РАНХиГС

Россия, г. Екатеринбург

Аннотация: в статье рассмотрены особенности формирования и функционирования отрасли машиностроительной промышленности в Свердловской области. Проанализирована структурная составляющая машиностроения региона, ее основные преимущества и виды продукции, изготавливаемой на местных предприятиях. Выделены основные фундаментальные факторы, которые приводят к положительным тенденциям развития машиностроения в Свердловской области и, наоборот, причины, по которым судьба данной отрасли может быть под риском стагнации. Перечислены основные инвестиционные проекты, которые приведут к стремительному наращиванию объемов промышленного производства машиностроительной продукции в Свердловской области.

Ключевые слова: машиностроение; машиностроительная отрасль; Свердловская область; промышленное производство; продукция.

THE DESTINY OF MECHANICAL ENGINEERING IN SVERDLOVSK REGION

Sakharov Aleksandr Sergeevich

2th year student, faculty of "state and municipal management"

Ural Institute of Management – branch of RANEPА

Russia, Ekaterinburg

Feldman Mikhail Arkadevich

Scientific director

Doctor of Historical Sciences, Professor of the Department of Public Administration and Political Technologies

Ural Institute of Management - branch of RANEPА

Russia, Ekaterinburg

Annotation: in the article features of formation and functioning of branch of the machine-building industry in Sverdlovsk area are considered. The structural component of the machine-

building industry of the region, its main advantages and types of products manufactured at local enterprises are analyzed. The main fundamental factors that lead to positive tendencies in the development of machine building in the Sverdlovsk region and, on the contrary, the reasons why the fate of this industry may be at risk of stagnation are singled out. The main investment projects are listed, which will lead to a rapid increase in the volume of industrial production of engineering products in the Sverdlovsk region.

Keywords: mechanical engineering; machine building industry; Sverdlovsk region; industrial production; products.

Свердловская область – это одна из опорных точек экономического и инновационного развития Российской Федерации. В связи с политикой импортозамещения, промышленные предприятия Свердловской области становятся стратегически важными объектами, в частности и отрасль производства машиностроительной продукции. В структуре регионального внутреннего валового продукта, 40% занимает промышленное производство. Ключевую долю промышленности (55,5% занимает металлургия и производство стали), на втором месте находится машиностроение (15,4%). Согласно данным от PwC, Свердловская область производит 39% всех грузовых вагонов Российской Федерации, что обусловлено, как наличием ресурсной, материально-технической и интеллектуальной базы, так и наличием выгодной транспортно-логистической цепочки [1].

При этом, в связи с интенсивными темпами развития отрасли машиностроения во многих развитых странах мира, российская продукция сталкивается с увеличением уровня рыночной конкуренции. Судьба машиностроения в Свердловской области под угрозой, а это, в свою очередь, может повлиять не только на экономику и рынок труда/занятости в Свердловской области, но и на общее состояние российской экономики, где могут быть увеличены темпы импорта иностранной машиностроительной продукции.

На сегодняшний день, в машиностроительной отрасли Свердловской области работают более 3 тысяч предприятий различных форм собственности, которые предоставляют рабочие места 137 тыс. человек. Тем самым, данная отрасль имеет стратегическую важность при социально-экономическом развитии области, поскольку формирует основную долю спроса на рабочую силу, формирует зарплатный фонд и является источником налоговых поступлений в государственный бюджет страны.

Уральские машиностроители лидируют в стране по выпуску грузовых вагонов (39% российского рынка), магистральных электровозов (42%), универсальных электродвигателей мощностью более 37,5 Вт (51%), нефтегазодобывающего оборудования (28%), металлургического оборудования (35%), инкубаторов для новорожденных (90%). В целом регион производит 5% общего объема машиностроительной продукции в Российской Федерации и 5,2% продукции, которая экспортируется в 92 страны мира [1].

При этом, в последние года отрасль машиностроения в Свердловской области демонстрирует положительную динамику, что объясняется влиянием следующих факторов [2]:

- сохранение тренда на военные заказы со стороны Министерства Обороны Российской Федерации;
- проведение мероприятий по модернизации производства промышленных предприятий региона;
- восходящая тенденция индикатора инновационной активности машиностроительных предприятий;
- государственная политика стимулирования спроса на отечественную машиностроительную продукцию.

Несмотря на столь положительные факторы и тенденции развития машиностроения в Свердловской области, существуют причины, которые ставят под угрозу производство отечественной продукции:

- нестабильность валютного курса российского рубля;
- высокий уровень процентных ставок на денежно-кредитном рынке России;
- высокий уровень изношенности основных фондов;
- восходящая тенденция роста рыночной конкуренции на международном рынке, включая со стороны таких стран, как Китай, Индия, Казахстан, Польша и Беларусь.

Подводя итоги влияния факторов на развитие и судьбу машиностроения в Свердловской области, хочется отметить, что в большей части, необходимо ожидать положительные изменения и тенденции в сторону развития регионального рынка. Например, немаловажную роль в таком заключение отыгрывает политика российского правительства, касаясь импортозамещения. Несмотря на то, что многие называют это лишь «фикцией», в Свердловской области существуют крупнейшие машиностроительные комбинаты, которые получили новый виток развития с помощью данного курса государственной политики.

Так, одним из них выступает «Уралхиммаш», который в связи с политикой импортозамещения увеличил выпуск шаровых резервуаров и оборудования в блочном исполнении для предприятий нефтегазового комплекса. Ранее подобное оборудование приобреталось у иностранных производителей [2].

Несмотря на то, что в объемах производства «Уралхиммаша» большую часть занимают аппараты для предприятий нефтегазового сектора, завод специализируется на одном этом направлении, имея достаточно диверсифицированную продукцию производства. В частности, «Уралхиммаш» производит машины для предприятий нефтехимической и химической промышленности, атомной и традиционной энергетики, металлургии, а за последние годы в номенклатуру продукции добавились контейнера-цистерны и котлы для железнодорожных платформ [2].

Помимо этого, немаловажную роль в судьбе машиностроения Свердловской области отыгрывают крупнейшие инвестиционные проекты, среди которых [1]:

- ООО «Уральские локомотивы» (проект расширения производства железнодорожной техники) – общий объем вложений составляет около 10 млрд рублей;
- ОАО Научно-производственная корпорация «Уралвагонзавод» (создание вагоностроительного производства общей мощностью до 22 тысяч вагонов в год) – общий объем вложений равняется до 100 млрд рублей;
- ООО «КР Пром» совместно с ТОО «ВАРНСДОРФ» (Чехия) (строительство станкостроительного завода полного цикла) – общий объем инвестиций более 3 млрд рублей.

Целями вышеперечисленных инвестиционных проектов выступают:

- увеличение объема производственных мощностей;
- увеличение производительности труда;
- наращивание экспортного потенциала.

В целом, машиностроение Свердловской области имеет высокий экспортный потенциал. На экспорте продукции данной отрасли в 2014 году регион заработал свыше 1,1 млрд долларов США, а в 2016 году прибыль составила 1,8 млрд долларов США, что составило рост на 63,6% [3].

Таким образом, общая судьба отрасли машиностроительной промышленности в Свердловской области в будущие года, скорее всего, будет оправдывать ожидания, как предпринимателей и инвесторов, так и государственные органы власти Российской Федерации. Проводится модернизация производственных мощностей, стимулируется спрос на отечественную машиностроительную продукцию, формируются крупнейшие инвестиционные проекты, среди которых создание вагоностроительного производства общей мощностью до 22 тысяч вагонов в год ОАО Научно-производственной корпорацией «Уралвагонзавод».

По этой же причине, общая доля отрасли в региональном валовом продукте будет наращиваться и в ближайшие 5 лет может увеличиться с текущих 15 до 20%, а в общей экспортной корзине Российской Федерации с текущих 5,2% до 7%.

Для сохранения текущей тенденции и наращивания объемом отрасли машиностроения в Свердловской области, необходимо принятие и других стимулирующих мер, среди которых:

- создание инкубаторов и акселераторов для финансирования стартапов в области технологий производства, автосборки и создания новой продукции;
- создание экономически свободной зоны с налоговыми льготами для иностранных инвесторов, вкладывающих в машиностроительное производство в Свердловской области;
- создание тесной взаимосвязи между машиностроительными предприятиями и учебными заведениями области.

С помощью реализации вышеперечисленных программ, судьба машиностроения в Свердловской области обретет более уверенное положение, как в глазах инвесторов и предпринимателей, так и в глазах общества и государства, подтверждением чему являются финансовые и экономические показатели отрасли.

Литература:

1. Путеводитель инвестора Свердловской области // PwC. URL: <https://www.pwc.ru/ru/doing-business-in-russia/assets/pwc-invest-sverdlovsk-ru-2015.pdf> (дата обращения: 21.02.2018).
2. Уральское машиностроение: вызовы и перспективы. URL: <http://eburg.mk.ru/articles/2017/09/20/uralskoe-mashinostroenie-vyzovy-i-perspektivy.html> (дата обращения: 21.02.2018).
3. Станкостроение в Свердловской области. URL: <https://tagilcity.ru/news/cards/05-10-2017/stankostroenie-v-sverdlovskoy-oblasti-prognozy-i-perspektivy.html> (дата обращения: 21.02.2018).



ПРОВЕРКА РАСЧЕТОВ С ПОСТАВЩИКАМИ И ПОДРЯДЧИКАМИ

Сергеев Евгений Эдуардович

студент 3 курса кафедры экономики и управления АПК
ФГБОУ ВО Красноярский ГАУ Ачинский филиал
Россия, г. Ачинск

Слепцов Вадим Викторович

научный руководитель
старший преподаватель кафедры экономики и управления АПК
ФГБОУ ВО Красноярский ГАУ Ачинский филиал
Россия, г. Ачинск

Аннотация: автором в статье рассмотрены основные вопросы проведения проверок расчетов с поставщиками и подрядчиками, а также нарушения, которые выявляются в ходе проверок.

Ключевые слова: бухгалтерский учет, проверка, поставщики, подрядчики, ревизия, учетные регистры.

VERIFICATION OF PAYMENTS WITH SUPPLIERS AND CONTRACTORS

Sergeev Evgeny Eduardovich

3rd year student of the Department of Economics and Management of the AIC
Achinsk branch of the Krasnoyarsk State Agrarian University
Russia, Achinsk

Sleptsov Vadim Viktorovich

scientific director

Senior Lecturer of the Department of management and marketing in agribusiness

Achinsk branch of the Krasnoyarsk State Agrarian University

Russia, Achinsk

Annotation: in the article the main issues of carrying out checks of settlements with suppliers and contractors, as well as violations that are revealed during inspections are considered.

Keywords: accounting, verification, suppliers, contractors, audit, accounting registers.

Расчеты с поставщиками и подрядчиками являются одним из объектов проверки финансово-хозяйственной деятельности учреждения, причем вне зависимости от того, как проводится проверка: в рамках мероприятий внутреннего финансового контроля в учреждении или в рамках осуществления внутреннего государственного (муниципального) финансового контроля. Иногда проверка расчетов с поставщиками и подрядчиками может проводиться в рамках реализации мероприятий по проверке соблюдения учреждением требований Федерального закона от 05.04.2013 № 44-ФЗ «О контрактной системе в сфере закупок товаров, работ, услуг для обеспечения государственных и муниципальных нужд» (далее – Закон о контрактной системе).

При проведении проверки расчетов с поставщиками и подрядчиками контролеры запрашивают:

- устав, учетную политику учреждения;
- сформированные за проверяемый период формы бухгалтерской (бюджетной) отчетности;
- журналы операций расчетов с поставщиками и подрядчиками за проверяемый период и приложенные к ним первичные учетные документы;
- оборотные ведомости по счетам;
- аналитические данные по счетам;
- контракты (договоры) поставки товаров, выполнения работ, возмездного оказания услуг;
- акты выполненных работ, оказанных услуг, накладные на поставку товаров;
- акты инвентаризации (сверок) расчетов.

Четкий порядок действий, которым контролер может руководствоваться при проверке финансово-хозяйственной деятельности учреждения, прописать достаточно сложно; это связано с особенностями организации деятельности каждого учреждения и личностными характеристиками проверяющего. Поэтому программой проверки обычно устанавливается перечень вопросов, обязательных для изучения, но не порядок действий работника, проводящего проверку. Тем не менее среди всех контрольных процедур можно выделить несколько основных блоков:

1 Приходя на проверку (если говорить о проверке, проводимой в рамках реализации мероприятий внутреннего государственного (муниципального) финансового контроля), контролеры изучают особенности организации деятельности учреждения (специфики отрасли, в которой осуществляет свою деятельность учреждение, источники поступления денежных средств и др.). Для получения необходимой в дальнейшей работе информации ревизоры знакомятся с уставом учреждения, учетной политикой и внутренними локальными актами, имеющими отношение к вопросам проводимой проверки. До начала проверки ревизоры на своем рабочем месте готовятся к проверке, изучая законодательные акты, регулирующие деятельность проверяемого учреждения.

2 Проводится анализ контрактов (договоров), заключенных, исполненных в проверяемом периоде. Если предметом проверки является проверка только расчетов с поставщиками и подрядчиками, то проверка соблюдения учреждением норм законов о

контрактной системе и о закупках товаров, работ, услуг не осуществляется. Контролеры изучают контракты (договоры) на предмет правильности расчетов, то есть смотрят, на какую сумму был заключен контракт (договор), каков размер авансового платежа по нему, был или нет перечислен авансовый платеж по контракту (договору), исполнен ли контракт (договор), завершены ли расчеты по контракту (договору) и др.

3 Далее проводится проверка уже непосредственно совершенных в проверяемом периоде расчетов с поставщиками и подрядчиками. Для этого изучаются журналы операции и непосредственно первичные учетные документы, приложенные к ним. Осуществляется проверка соответствия фактов хозяйственной жизни учреждения и правильности их отражения на счетах бухгалтерского учета и в отчетности. Например, по заключенному контракту (договору), в рамках которого осуществлялись расчеты, изучаются своевременность, полнота и правильность отражения их на счетах бухгалтерского учета и в отчетности. При этом обращается внимание:

- на соблюдение учреждением методологии учета при отражении бухгалтерских записей (при принятии к учету первичных учетных документов, представленных контрагентом, бухгалтерских справок, счетов на оплату);
- на наличие в принятых к бухгалтерскому учету первичных учетных документах, приложенных к журналу операций, всех обязательных реквизитов (перечень обязательных реквизитов первичных учетных документов приведен в п. 9 Закона о бухгалтерском учете, п. 7 Инструкции № 157н, ФСБУ «Концептуальные основы» (применяется с 1 января 2018 года));
- на правильность оформления журналов операций (наличие всех первичных учетных документов, операции по совершению которых отражены в журнале операций);
- на полноту и точность регистрации документа в учетных регистрах;
- на своевременность принятия к учету первичных учетных документов;
- на достоверность (полноту и точность) фактов оприходования товарно-материальных ценностей (ТМЦ), принятия к учету работ, услуг;
- на своевременность отражения в учете расчетных обязательств. Ревизоры сверяют данные первичных приходных документов с контрактами (договорами) на поставку, заключенными с тем или иным поставщиком, анализируют наличие счетов-фактур от поставщиков по каждой конкретной сделке по журналу регистрации счетов-фактур или отражение операций в журнале операций расчетов с поставщиками и подрядчиками либо карточке учета средств и расчетов.

4 Особое внимание уделяется наличию у учреждения дебиторской и кредиторской задолженности, сформированной на отчетные даты. Обязательно устанавливаются причины возникновения такой задолженности. В ходе деятельности учреждения дебиторская, кредиторская задолженность возникает постоянно, однако ее наличие всегда должно быть обоснованным. Со стороны учредителя (органа исполнительной власти, выполняющего функции учредителя) ведется особый контроль за наличием в учреждении кредиторской и (или) дебиторской задолженности на отчетную дату. Размер задолженности, причины ее возникновения, принятые меры по погашению такой задолженности отражаются в отчетных бухгалтерских формах. В ходе проверки устанавливается соответствие сведений, отраженных в отчетности, фактическим данным.

5 Проверка устранения учреждением нарушений, отраженных в акте предыдущей проверки. Ошибки, которые совершаются учреждением, часто бывают типовыми. Они нередко повторяются. Выявленные в ходе проверки нарушения должны быть устранены, однако некоторые учреждения данный факт игнорируют. Поэтому, приходя на проверку, контролеры иногда замечают те же нарушения норм законодательства РФ, которые были выявлены ранее (в ходе предыдущей проверки).

6 Проверка результатов инвентаризации расчетов. Перед составлением годовых отчетных форм проведение инвентаризации обязательно. Это требование установлено п. 7 Инструкции № 191н, п. 9 Инструкции № 33н, п. 20 Инструкции № 157н, п. 81 ФСБУ «Концептуальные основы». Инвентаризация проводится в порядке, установленном учетной

политикой учреждения. Инвентаризация расчетов с поставщиками и подрядчиками заключается в проверке обоснованности сумм, числящихся на счетах бухгалтерского учета. Инвентаризационная комиссия путем документальной проверки должна установить правильность и обоснованность сумм дебиторской, кредиторской задолженности, включая суммы дебиторской и кредиторской задолженности, по которым истекли сроки исковой давности.

При проверке расчетов по выданным авансам ревизор:

1 Изучает информацию о наличии ограничений по выплате авансовых платежей при оплате договоров (государственных контрактов) на поставку товаров, выполнение работ (оказание услуг), полноту отражения в учете отражения в бухгалтерском учете дебиторской задолженности по расчетам по принятым обязательствам (с поставщиками, подрядчиками, а также по расчетам с бюджетом).

2 Изучает карточку учета средств и расчетов (ф. 0504051) по счетам и определяет, соответствует ли итоговая сумма данным оборотной ведомости и показателям, отраженным в бухгалтерской отчетности.

3 Проводит проверку валюты баланса. Для этого он анализирует дебиторскую и кредиторскую задолженность для выявления сумм, требующих обоснованного зачета (например, зачета выплаченного аванса и кредиторской задолженности перед поставщиком (заказчиком) в рамках одного договора (контракта, заказа) по поставленной продукции, работам, услугам). В случае выявления нарушения ревизор уточняет наличие корректирующих записей по зачету сумм взаимных задолженностей в финансовом периоде, следующим за проверяемым). В случае необходимости корректирующие записи необходимо произвести датой выявления ошибки.

4 Убеждается, что все записи в регистрах бухгалтерского (бюджетного) учета по расчетам по выданным авансам произведены на основании первичных учетных (оправдательных) документов, оформленных в соответствии с требованиями нормативных правовых актов, своевременно и в правильной оценке.

Своевременность и достоверность отражения в учете расчетов с поставщиками и подрядчиками по заключенным договорам (контрактам) проводится на основании первичных учетных документов (счетов-фактур, актов выполненных работ), регистров бухгалтерского учета (журналов операций «Расчеты с поставщиками и подрядчиками»), контрактов (договоров). Обычно проверка проводится выборочным методом. Договоры, попавшие в выборку, заносятся в аналитическую таблицу.

Среди нарушений норм законодательства РФ, которые чаще всего выявляются по результатам проверок расчетов с поставщиками и подрядчиками, можно назвать следующие. В нарушение п. 11 Инструкции № 157н устанавливаются факты неправильного ведения журнала операций расчетов с поставщиками и подрядчиками, а именно:

- первичные учетные документы принимаются без подписей и печатей поставщиков (подрядчиков, исполнителей) (например, счета и счета-фактуры по услугам связи);
- отсутствуют необходимые реквизиты на первичных документах (отсутствуют подписи должностных лиц учреждения на актах приемки-передачи, выполненных работ, сверках расчетов, не заполнено поле «основание» в первичных учетных документах, отсутствуют печати в месте для печати и пр.);
- нарушена хронологическая и (или) систематическая группировка объектов бухгалтерского учета (например, к журналу операций за текущий месяц подложены первичные документы за предыдущий месяц или последующий, первичные документы подложены в хаотичном порядке);
- не подобраны и не сброшюрованы по истечении каждого отчетного периода (месяца, квартала, года) первичные (сводные) учетные документы, сформированные на бумажном носителе, относящиеся к соответствующему журналу операции;

- в большинстве случаев отсутствуют первичные документы, подтверждающие исполнение обязательств поставщиков (подрядчиков, исполнителей) (к счетам-фактурам не приложены товарные накладные, акты выполненных работ);

- в журналах операций расчетов с поставщиками и подрядчиками указываются неверные реквизиты первичных учетных документов (даты, номера), имеет место отсутствие реквизитов первичных учетных документов.

В нарушение п. 18 Инструкции № 157н в журнале операций расчетов с поставщиками и подрядчиками и оборотных ведомостях наблюдаются исправления путем обводки текущего значения, приписки и замазывания корректирующей жидкостью.

В заключении отметим, что в актах проверок соблюдения проверяемым учреждением законодательства РФ и иных нормативных правовых актов РФ в разделе «Расчеты с поставщиками и подрядчиками» отражается информация, касающаяся также соблюдения учреждением положений Закона о контрактной системе. Если соблюдение учреждением требований законодательства РФ о контрактной системе является объектом проверки, то в акте проверки фиксируются нарушения таких законодательных актов.

Список литературы:

1. Федеральный закон от 05.04.2013 № 44-ФЗ «О контрактной системе в сфере закупок товаров, работ, услуг для обеспечения государственных и муниципальных нужд»
2. Опарина С.И. и др. Бюджетный учет и отчетность. – М.: Юрайт, 2017. – 767 с.



КОНКУРЕНТОСПОСОБНОСТЬ В СЕЛЬСКОМ ХОЗЯЙСТВЕ КРАСНОЯРСКОГО КРАЯ

Стрелков Дмитрий Евгеньевич

магистр 1 года кафедры экономики и агробизнеса
ФГБОУ ВО Красноярский ГАУ
Россия, г. Красноярск

Паршуков Денис Викторович

научный руководитель
к.э.н., доцент кафедры экономики и агробизнеса
ФГБОУ ВО Красноярский государственный аграрный университет
Россия, г. Красноярск

Аннотация: В работе проведено исследование конкурентоспособности в сельскохозяйственном производстве региона. Дано определение и выделены основные составляющие для сельскохозяйственной организации. Определены виды инновационных технологий, способствующих повышению конкурентоспособности. Проведена оценка конкурентоспособности сельскохозяйственных организаций Красноярского края.

Ключевые слова: конкурентоспособность, сельское хозяйство, инновации, оценка конкурентоспособности.

COMPETITIVENESS IN AGRICULTURE OF KRASNOYARSK REGION

Dmitry E. Strelkov

master's degree 2 years of the chair of Economics and agribusiness
Krasnoyarsk state agrarian University

Russia, Krasnoyarsk

Denis V. Parshukov

scientific director

Ph. D., associate Professor of the chair of Economics and agribusiness

Krasnoyarsk state agrarian University

Russia, Krasnoyarsk

Abstract: In this work the study of competitiveness in agricultural production in the region. The definition and the main components for the agricultural organization are given. The types of innovative technologies that contribute to improved competitiveness. The assessment of competitiveness of the agricultural organizations of Krasnoyarsk Krai is carried out.

Keywords: competitiveness, agriculture, innovation, assessment of competitiveness.

Конкурентоспособностью в экономике занимает центральное место. Управление конкурентоспособностью и создание собственных конкурентных преимуществ является важнейшим элементом в стратегии любой организации. Рассмотрение вопроса конкурентоспособности является одним из наиболее важных вопросов в исследовании рыночной экономики и взаимоотношениях хозяйствующих субъектов. В работе Фатхутдинова Р.А. [3] конкурентоспособность определяется: «...в целом как свойство объекта, характеризующееся степенью реального или потенциального удовлетворения им конкретной потребности по сравнению с аналогичными объектами, представленными на данном рынке». По нашему мнению под конкурентоспособностью сельскохозяйственных предприятий следует понимать наличие ресурсных и деловых возможностей получения ненулевой экономической прибыли от основной деятельности в условиях открытого и конкурентного рынка.

Факторы или составляющие конкурентоспособности предприятия представлены на рисунке 1.



Рисунок 1 - Составляющие конкурентоспособности предприятия

Одним из факторов конкурентоспособности являются инновации и информационные технологии ведения бизнеса [2]. В работе [1] одним из факторов конкурентоспособности предприятия называются информационные технологии и рассматривается опыт зарубежных стран. По результатам анализа автором этой статьи были выделены базовые ИТ для предприятий АПК:

1. Построение, а также усовершенствование единой системы государственного обеспечения за счет информационных технологий;

2. Системы точного земледелия с использованием ГИС и GPS Информационных систем;
3. Системы ERP – система планирования ресурсов предприятия;
4. Маркетинговые информационные системы;
5. Информационные системы в НИОКР отрасли АПК.

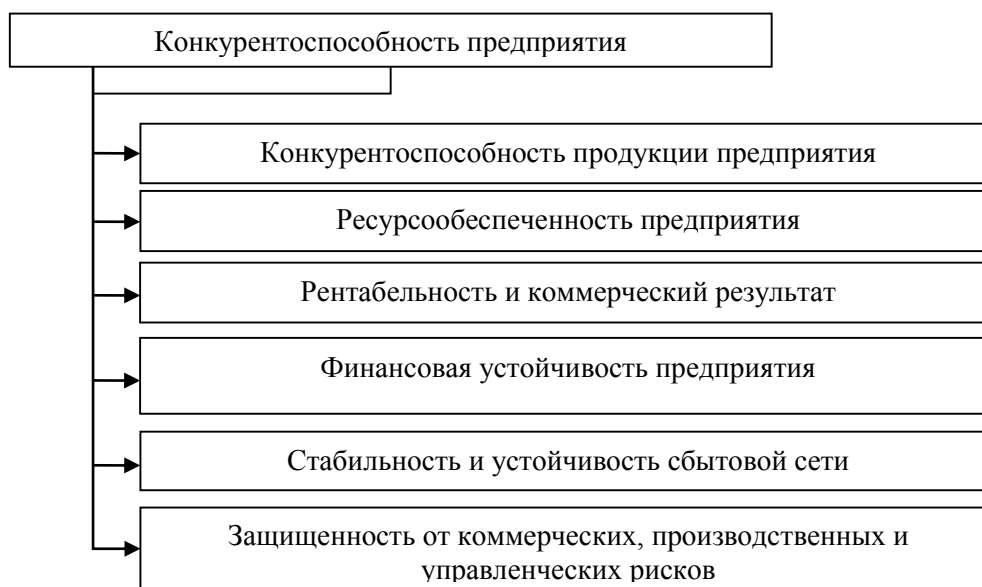
Основные виды инноваций в АПК для повышения конкурентоспособности сельскохозяйственных предприятий следующие:

1. Селекционно-генетические: новые сорта и гибриды сельскохозяйственных растений; новые породы, типы животных и кроссы птицы; создание растений и животных, устойчивых к болезням и вредителям, неблагоприятным факторам окружающей среды;

2. Техничко-технологические и производственные: новая техника; новые технологии возделывания сельскохозяйственных культур; новые промышленные технологии в животноводстве; научно обоснованные системы земледелия и животноводства; новые удобрения и их системы; новые средства защиты растений; биологизация земледелия; новые ресурсосберегающие технологии производства и хранения пищевых продуктов, направленные на повышение потребительской ценности продуктов питания; воспроизводство плодородия почв

3. Организационно-управленческие: развитие кооперации и формирование интегрированных структур в АПК; новые формы технического обслуживания и обеспечения ресурсами организаций АПК; новые формы организации и мотивации труда; новые формы организации и управления в АПК; маркетинг инноваций; создание инновационно-консультативных систем в сфере научно-технической и инновационной деятельности; новые концепции и методы выработки решений; формы и механизмы инновационного развития; новые системы информационного и инфраструктурного обеспечения

4. Социальные: формирование системы подготовки кадров научно- технического обеспечения АПК; улучшение условий труда, решение проблем здраво - охранения, образования и культуры тружеников села

5. Экологические: оздоровление и улучшение качества окружающей среды; экологизация земледелия; новые адаптивные технологии агроэкосистем и агроэколандшафтов.

В рамках данного исследования была проведена оценка совокупной конкурентоспособности сельскохозяйственных организаций Красноярского края, республики Хакасия. Для оценки конкурентоспособности были выделены и рассчитаны отдельные показатели ресурсообеспеченности и эффективности производства в среднем по организациям Красноярского края, Хакасии и Российской Федерации. Значения показателей представлены в таблице 1.

Таблица 1 – Показатели конкурентоспособности организаций

Показатель	По Российской Федерации	В среднем по республике Хакасия	В среднем по Красноярскому краю
Рентабельность продаж, %	14,11	11,09	11,86
Платежеспособность предприятия	1,57	1,28	1,86
Трудообеспеченность, чел. на 100 га с/х угодий	19,4	35,73	12,7
Трудообеспеченность, чел. на 100 у.г. КРС	28,05	17,39	22,99
Энергообеспеченность, л.с. на 1 га	24,24	32,55	28,81
Тракторобеспеченность, шт. на 1000 га	8,89	7,67	7,8
Урожайность, ц с 1 га	24,9	22,47	22,23
Продуктивность молочного стада, ц с 1 коровы в год	50,33	28,05	17,51
Припод на 100 коров и нетелей, шт.	89,59	81,55	81,94
Производительность труда, млн. руб.	9,39	5,19	9,51
Расход кормов, ц к. ед.	48,2	26,3	32,5

Для наглядности по данным таблицы составлен многоугольник конкурентоспособности (рисунок 2).



Рисунок 2 – Многоугольник конкурентоспособности

В целом можно говорить о том, что сельскохозяйственные организации в Красноярском крае являются конкурентоспособными как на внутреннем рынке, так и на уровне Российской Федерации.

Повышение конкурентоспособности продукции сельского хозяйства в России будут способствовать следующие направления:

- внедрение ресурсосберегающих и инновационных технологий в производство;
- интенсификация производства и техническое перевооружение;
- активное применение минеральных и органических удобрений;
- повышение качества управления человеческими ресурсами и инвестиции в человеческий капитал;
- формирование системы профессионального аграрного образования;
- формирование современной социальной инфраструктуры села;
- совершенствование технико-технологической модернизации пищевой промышленности и сферы производственного обслуживания АПК.

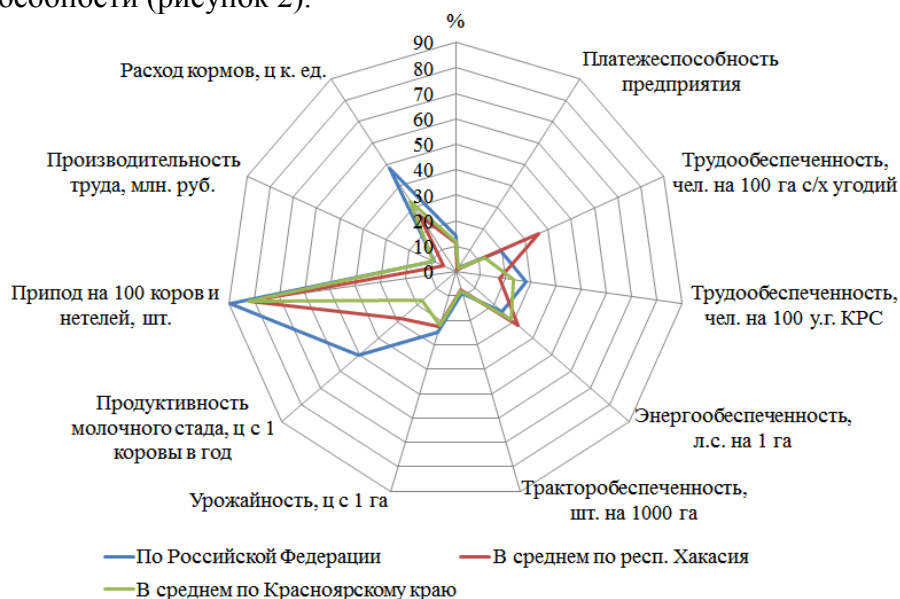
Список литературы:

1. Лысов П.Е. Зарубежный опыт использования информационных технологий для повышения конкурентоспособности предприятий АПК/Сборник научных трудов по материалам XIII международной научно-практической конференции «Инновационные направления развития АПК и повышение конкурентоспособности предприятий, отраслей и комплексов – вклад молодых ученых» – Ярославль : ФГОУ ВПО «Ярославская ГСХА». 2010. – 296 с. 243-239
2. Стадник А. Т., Першина О. Н. Модернизация производства и повышение конкурентоспособности сельскохозяйственных организаций //Вестник Новосибирского государственного аграрного университета. – 2012. – Т. 1. – №. 22-1. – С. 174.
3. Фатхутдинов Р.А. Конкурентоспособность: экономика, стратегия, управление. – М.: Инфра-М, 2000. – 312 с.

СТАТИСТИЧЕСКОЕ ИССЛЕДОВАНИЕ ДИНАМИКИ ИНВЕСТИЦИЙ В ОСНОВНОЙ КАПИТАЛ В РФ

Тазетдинова Дания Айратовна

студентка 4 курса Института Экономики, Управления и Природопользования
Сибирского федерального университета
Россия, Красноярск

Непомнящая Наталья Васильевна

научный руководитель
к.э.н., доцент кафедры бухгалтерского учёта и статистики
Сибирского федерального университета
Россия, Красноярск

Аннотация: Инвестиции в основной капитал являются важнейшим источником развития как отдельного предприятия, так и государства в целом. В статье приводится анализ динамики инвестиций в экономике России в 2005-2014 годах, строятся уравнения для прогноза данного показателя, а также выявляются факторы, влияющие на объем вложений в основной капитал

Ключевые слова: Инвестиции в основной капитал, фондоотдача, показатели динамики.

STATISTICAL RESEARCH OF THE CAPITAL INVESTMENTS DYNAMICS IN THE RUSSIAN FEDERATION

Tazetdinova Daniia Airatovna

4th year student of the Institute of Economics, Management and Environmental Studies
Siberian Federal University
Russia, Krasnoyarsk

Nepomnyashchaya Natalya Vasilyevna

scientific director
Ph. D. in Economics, Associate Professor of the Department of Accounting and Statistics
Siberian Federal University
Russia, Krasnoyarsk

Abstract: Capital investments are one of the most important development factor for both a single enterprise and the state as a whole. The article examines the dynamics of investments in the Russian economy in 2005-2014. The equations for the forecast of this indicator are constructed and the factors influencing on the amount of capital investments are found.

Keywords: capital investments, return on capital, indicators of dynamics.

Инвестиции в основной капитал являются одним из ключевых факторов развития экономики страны, ведь именно затраты на создание и воспроизводство основных средств (новое строительство, расширение, а также реконструкция и модернизация объектов) создают потенциал для будущего роста. Важным вопросом является исследование факторов, влияющих на объем инвестиций в основной капитал.

Объектом исследования являются субъекты РФ, предметом исследования - вложение средств в основной капитал. Цель работы заключается в статистическом анализе инвестиций в основной капитал в субъектах РФ. Основными задачами исследования являются анализ динамики вложений в 2005-2014 гг., выявление тренда для возможного прогнозирования, а также анализ факторов, влияющих на объем данных инвестиций.

Для исследования факторов, влияющих на объем инвестиций в основной капитал, была сформирована выборка из 84 субъектов РФ, куда не вошел город Севастополь ввиду специфики значений некоторых показателей. Результативным признаком при этом выступал объем вложений в основной капитал в 2014 году. Изучая динамику данного показателя, использовали информацию по объемам вложений за период 2005-2014 гг. по России в целом. Все статистические данные взяты из сборника «Регионы России» за 2005-2014 гг., а также с сайта Федеральной службы государственной статистики.

Для выявления закономерностей поведения исследуемого показателя во времени рассчитали абсолютные и относительные показатели динамики (табл. 1).

Таблица 1. Показатели динамики инвестиций в основной капитал в России за 2005-2014 гг.

Год	Инвестиции в основной капитал, млн руб.	Абсолютный прирост, млн руб.		Темп роста, %		Темп прироста, %		Абсолютное значение 1% прироста, млн руб.
		цепной	базисный	цепной	базисный	цепной	базисный	
2005	3 611 109	-	-	-	100,0	-	-	-
2006	4730 023	1 118 914	1118 914	131,0	131,0	31,0	31,0	36 111,09
2007	6 716 222	1 986 200	3 105 113	142,0	186,0	42,0	86,0	47 300,23
2008	8 781 616	2 065 394	5 170 507	130,8	243,2	30,8	143,2	67 162,22
2009	7 976 013	-805 604	4 364 904	90,8	220,9	-9,2	120,9	87 816,16
2010	9 152 096	1 176 083	5 540 987	114,8	253,4	14,8	153,4	79 760,13
2011	11 035 652	1 883 556	7 424 543	120,6	305,6	20,6	205,6	91 520,96
2012	12 586 090	1 550 438	8 974 981	114,1	348,5	14,1	248,5	110 356,52
2013	13 450 238	864 148	9 839 129	106,9	372,5	6,9	272,5	125 860,90
2014	13557515	107 277	9 946 406	100,8	375,4	0,8	275,4	134 502,38

Можем заметить, что во все годы базисный абсолютный прирост положителен. А это значит, что за весь рассматриваемый период объем инвестиций в основной капитал всегда превышал уровень базисного 2005 года. Расчет абсолютного прироста цепным способом также дает положительные результаты для каждого года, кроме 2009. Это вполне объясняется кризисной ситуацией в стране, на фоне которой объем инвестиций в основные средства упал по отношению к предыдущему году. Анализируя базисные темпы роста, можно заметить явно выраженную положительную динамику: объем вложений в основные средства в нашей стране стремительно рос на протяжении всего рассматриваемого периода, достигнув своего максимума в 2014 году, когда темп роста составил 375,4 % по отношению к уровню 2005 года. Цепные темпы прироста демонстрируют снижение скорости увеличения вложений в основные средства в последние годы. Это хорошо объясняется известным предположением, что по мере роста и развития системе становится сложнее достигать прежних значений относительного увеличения показателей. Тем не менее, рост вложений в основные средства налицо. В среднем за исследуемый период объем инвестиций в основной капитал ежегодно увеличивался на 1105156,22 млн рублей или на 115,8 %.

Рассмотрев тенденцию изменения объема инвестиций в основные средства за 2005-2014 годы и применив метод выравнивания ряда динамики по среднему абсолютному приросту, получили уравнение тренда вида:

$$y_t = 3611109 + 1105156 \cdot t$$

Таким образом, проведя аналитическое выравнивание по среднегодовому приросту, установили, что в изучаемом периоде объем инвестиций в основной капитал имеет тенденцию роста ежегодно в среднем на 1 105 156 млн рублей (Рис.1).



Рис. 1. Фактические и выровненные значения рядов за 2005-2014 гг.

Недостатком метода выравнивания по среднегодовому абсолютному приросту является то, что результат зависит от двух крайних значений, на формирование которых могут оказывать влияние случайные факторы. Поэтому применили метод аналитического выравнивания методом наименьших квадратов по уравнению линейной регрессии. Рассчитали параметры тренда МНК и получили уравнение тренда вида

$$y_t = 9159657 + 569232 \cdot t$$

Графическое представление исходного и выровненного рядов динамики за исследуемый период приведено на рисунке 2.

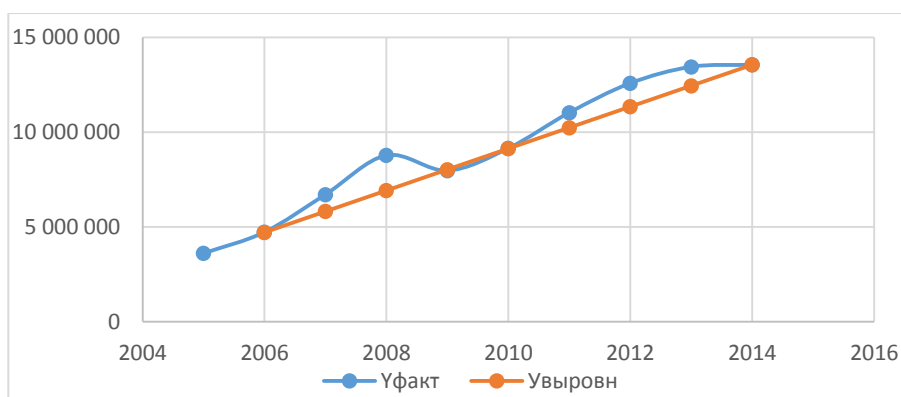

Рис. 2. Фактические и выровненные значения рядов за 2005-2014гг.

Можно сделать вывод, что за период с 2005 год по 2014 год в результате колебаний наблюдается тенденция увеличения объема инвестиций в основной капитал ежегодно в среднем за год на 569 232 руб. Средний многолетний уровень инвестиций за этот период составил 9 159 657 млн рублей. Можно заметить, что, применяя выравнивание по МНК, получили более точные значения, нежели при выравнивании по среднему абсолютному приросту.

С помощью метода статистических группировок изучили влияние фондоотдачи на объем инвестиций в основной капитал. Были рассмотрены значения данных показателей для регионов России в 2014 году. Выяснили, что с увеличением фондоотдачи инвестиции в основной капитал увеличиваются. Наименьшая реновация основных фондов составляет 0,063 и наблюдается в группе с наименьшей фондоотдачей – (0,179-0,256). Наибольших объемов инвестиции в основной капитал достигают в группе с наибольшей фондоотдачей, куда входят 6 субъектов РФ.

Используя метод группировок, разделили рассматриваемую совокупность на группы в зависимости от доли строительства в ВРП.

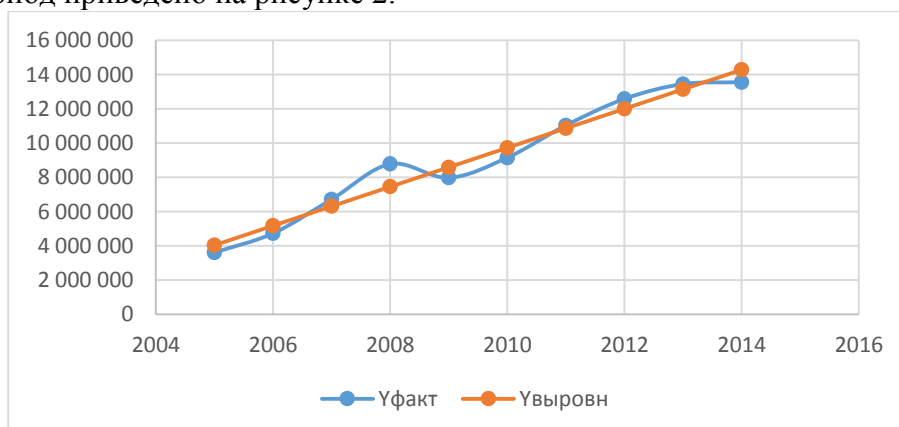
Таблица 2. Влияние доли строительства в ВРП на инвестиции в основной капитал в 2014 г

Группы субъектов по доле ВРП на строительство	Число субъектов	Реновация ОФ
2,3-4,8	12	0,077
4,8-7,3	33	0,090
7,3-9,8	23	0,121
9,8-12,3	9	0,137
12,3-14,8	4	0,161
14,8 и более	3	0,154
Итого	84	-

Наименьшая реновация основных фондов 0,077 наблюдается в группе субъектов с наименьшей долей ВРП на строительство. Наибольшее значение инвестиций попало в интервал, включающий субъекты РФ, в которых на долю строительства в ВРП приходится 12,3-14,8 %. Можно предположить, что существует зависимость между двумя данными показателями.

Разбив исследуемую совокупность на группы по доле транспорта и связи в ВРП, отметили наличие обратной зависимости между данным показателем и реновацией ОФ.

Для того, чтобы отразить возможные связи между инвестициями в основной капитал и факторами, на них влияющими, провели корреляционно-регрессионный анализ. Зависимой переменной – У будет выступать реновация ОФ - (отношение инвестиций в основной капитал к стоимости основных фондов). В качестве объясняющих переменных выступают фондоотдача - X_1 , доля ВРП на строительство, % - X_2 , доля ВРП на транспорт и связь, % - X_3 .

Уравнение регрессии принимает вид:

$$y = -0,0445674 + 0,22777 * X_1 + 0,00749957 * X_2$$

Проверили значимость уравнения проверили с помощью F-критерия Фишера (уравнение значимо), рассчитали коэффициент детерминации ($R^2 = 0,775088$)

Итак, в процессе исследования выяснили, что за исследуемый период (2005-2014 гг.) объем инвестиций в основной капитал ежегодно увеличивался на 1105156,22 млн рублей или на 115,8 %. С помощью метода аналитического выравнивания по МНК составили уравнение тренда, на основе которого можно строить прогнозы на объем инвестиций в основной капитал. Посредством проведения группировок установили наличие связи между фондоотдачей, долей строительства в ВРП и реновацией основных фондов. При проведении корреляционно-регрессионного анализа оценили данные связи количественно и еще раз убедились в том, что важнейшим фактором, влияющим на объем инвестиций в основной капитал, является фондоотдача, т.е. объем ВРП, приходящийся на рубль основных фондов. Также на величину инвестиций оказывает влияние доля строительства в ВРП, в то время как доля на транспорт и связь оказалась несущественной переменной.

Список использованные источников:

1. Регионы России, М: Росстат, 2014
2. Сайт Федеральной службы государственной статистики, <http://www.gks.ru/>



СОВРЕМЕННОЕ СОСТОЯНИЕ И ПЕРСПЕКТИВЫ РАЗВИТИЯ РЫНКА ЖИЛЬЯ СВЕРДЛОВСКОЙ ОБЛАСТИ

Трошина Наталья Омаровна

студентка 2 курса магистратуры кафедры государственного и муниципального управления
Уральский институт управления – филиал РАНХиГС
Россия, г. Екатеринбург

Васильева Елена Игоревна

научный руководитель
к.с.н., доцент кафедры регионального и муниципального управления
Уральский институт управления – филиал РАНХиГС
Россия, г. Екатеринбург

Аннотация: В статье исследуются современные проблемы жилищного строительства и связанные с ним тенденции его развития. Анализируются особенности жилищного рынка Свердловской области. Рассматриваются механизмы, способные повысить результативность и эффективность жилищной политики.

Ключевые слова: строительство, жилье, жилищная политика, доступность жилья.

CURRENT STATE AND PROSPECTS OF DEVELOPMENT OF THE HOUSING MARKET OF SVERDLOVSK REGION

Troshina Natalia Omarovna

2nd year student of the master's degree of the Department of state and municipal management
Ural Institute of Management EN branch Ranepa
Russia, the city of Ekaterinburg

Vasilyeva Elena Igorevna

scientific adviser
Ph.D., Associate Professor of the Department of Regional and Municipal Management
Ural Institute of Management EN branch Ranepa
Russia, the city of Ekaterinburg

Abstract: the article studies modern problems of housing construction and related trends of its development. The features of the housing market of the Sverdlovsk region are analyzed. Mechanisms that can improve the effectiveness and effectiveness of housing policy are considered.

Key words: construction, housing, housing policy, access to housing.

В настоящее время одной из приоритетных задач, поставленных Президентом Российской Федерации В.В. Путиным перед ОГВ является вопрос, связанный с ликвидацией ветхого и аварийного жилья. Во-первых, проживание граждан в непригодных для жизни условиях существенно оказывает влияние на их здоровье, отрицательно сказывается на результативности труда работника и его эмоциональном фоне. Во-вторых, большая доля аварийного и ветхого жилья снижает инвестиционную привлекательность города, ухудшает внешний облик территорий. Именно поэтому принятие мер, направленных на переселение граждан из аварийного жилищного фонда станет локомотивом развития строительной отрасли и обеспечит развитие регионов.

Жилищная политика Свердловской области включает в себя комплекс взаимосвязанных мероприятий, направленных на создание благоприятной среды для проживания граждан, на улучшение качества жизни горожан, на ликвидацию ветхого и аварийного жилья.

В 2014-2015 гг. по объемам ввода жилья Свердловская область занимала 1 место в Уральском федеральном округе. В 2016 году ситуация изменилась. Среди субъектов Российской Федерации наибольшие объемы жилищного строительства осуществлялись в Московской области, где было введено 10,2 % от сданной в эксплуатацию общей площади жилья по России в целом, Краснодарском крае – 5,9 %, Москве – 4,1 %, Санкт-Петербурге – 4,0 %, Тюменской области – 3,9 %, Республике Башкортостан – 3,3 %, Республике Татарстан и Свердловской области – по 3,0 %.

Среди муниципальных образований, расположенных на территории Свердловской области по вводу жилья в расчете на 1000 жителей лидируют Белоярский, Арамилский, Сысертский городские округа – в них на 1000 человек приходится более 1 000 кв. метров вводимого жилья. Указанные тенденции обусловлены близостью расположения муниципальных образований к Екатеринбургу. Очень низкие показатели ввода жилья имеют Сосьвинский (27,2 кв.м.), Североуральский (21,4 кв. метра), Волчанский (17,1 кв. метра), Новолялинский (7,0 кв. метров) городские округа, городской округ Пелым (0,3 кв. метра). Нулевой уровень объема ввода жилья наблюдается в городских округах Гаринский и Верх-Нейвинский. Эти данные подтверждают предположение об очень высокой дифференциации показателей реализации жилищной политики в различных муниципальных образованиях Свердловской области

Рассматривая динамику реализации жилищной политики по муниципальным образованиям Свердловской области, можно отметить, что за 2016 год, смогли улучшить свои жилищные условия 9,8% граждан, в общей численности населения, состоящих на учете в качестве нуждающихся. Наблюдается положительная динамика, так как в сравнении с 2015 годом данный показатель вырос на 0,96%. Наглядное представление улучшения жилищных условий в муниципальных образованиях Свердловской области представлено на рис. 1



Рис. 1. Доля граждан, улучшившие жилищные условия за 2016 год в Свердловской области, в %

Выше среднеобластного значения данного показателя отмечаются в 24 муниципальных образованиях, ниже – в 45, в том числе равны нулю – в 4 МО. Муниципальными образованиями лидерами являются Шалинский городской округ (51,0 %), Махневское муниципальное образование (43,9 %), Североуральский городской округ (42,7 %), городской округ ЗАТО Свободный (40,4 %). Муниципальными образованиями – аутсайдерами, в которых вообще не наблюдалась какая-либо динамика в сторону улучшения жилищных

условий населения, стали Малышевский городской округ, городской округ Верх-Нейвинский, Сысерский городской округ и Таборинский муниципальный район. Также низкий уровень сокращения жилищной очереди наблюдается в таких городских округах, как: Дегтярск, Богданович, Верхняя Тура и Лесной.

Однако, с другой стороны, положение Свердловской области в сравнении с соседними регионами Уральского региона весьма благополучно - например, в Курганской области удельный вес ветхого и аварийного жилья составляет 5,8%, в Тюменской области 5,7, в Ханты-мансийском автономном округе 6,7, а в Ямало-Ненецком - 9,9.

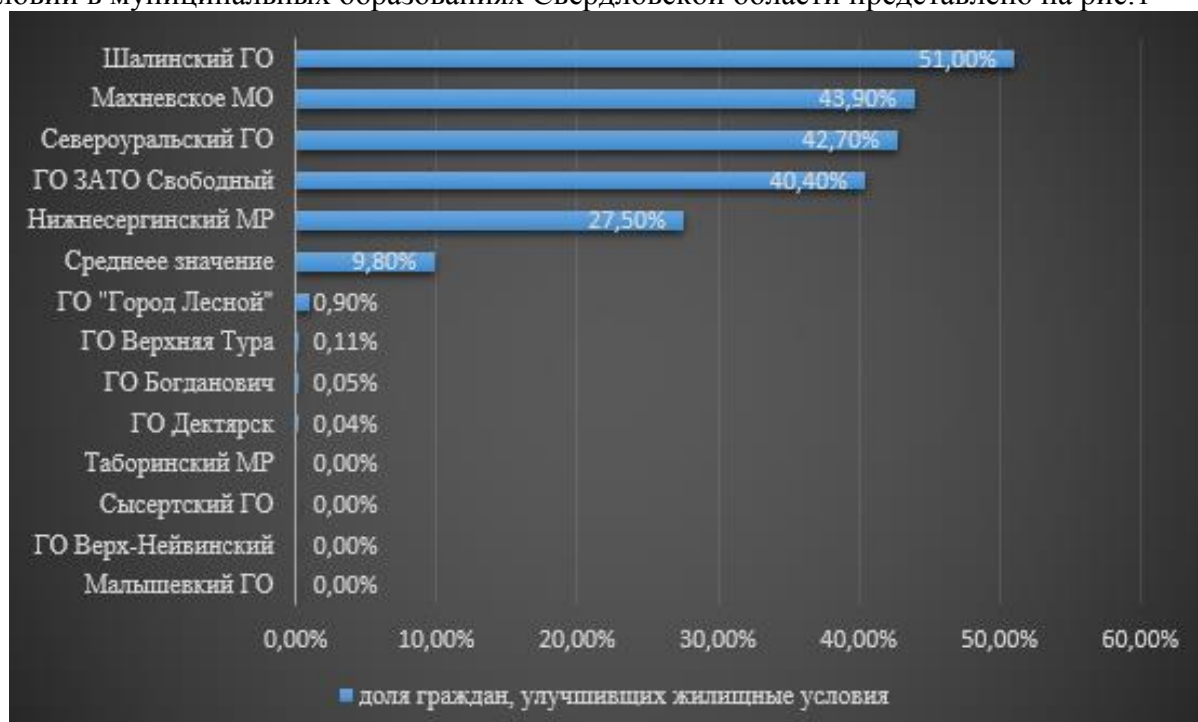
По улучшению показателя органам местного самоуправления муниципальных образований рекомендовано расширить участие в государственных программах Свердловской области, направленных на улучшение жилищных условий граждан, реализуемых на условиях софинансирования за счет средств бюджетов всех уровней.

Анализ современного состояния жилищной сферы Свердловской области показывает, что на сегодняшний момент преимуществами рынка жилья для улучшения жилищных условий может воспользоваться лишь незначительная часть семей с наиболее высокими доходами, практически вне рамок государственной жилищной политики остались группы населения, доходы которых ниже среднего, особенно те из них, которые нуждаются в предоставлении социального жилья.

Однозначно нельзя оценить итоги реализации государственной жилищной политики, так как одновременно с положительной динамикой одних показателей, наблюдаются негативные изменения других. Жилье в РФ не стало более доступным и комфортным для всех граждан, но при этом имеются и позитивные итоги – рост объемов жилищного строительства, предоставление жилья отдельным категориям граждан, обеспечение жильем молодых семей и т.д. Повышение результативности и эффективности политики в сфере строительства жилья возможно за счет:

- развития арендного рынка жилья;
- альтернативных вариантов ипотечного кредитования;
- анализа инструментов развития жилищной политики зарубежных стран и возможности их заимствования для РФ;
- развития посредничества между властными структурами и строительным бизнесом.

Список литературы:

1. Гришин И.А., Коростин С.А. Современные подходы к разработке и реализации государственной политики в сфере решения жилищной проблемы российских городов // Региональная экономика. Вестн. Волгогр. Гос. ун-та. Серия 3. 2012. №2(21)
2. Денисов Н.А. Концепция обеспечения жильем населения России как часть макроэкономической политики // Уровень жизни населения регионов России. 2012. №1. с.3-13.



ПЕРСПЕКТИВЫ РАЗВИТИЯ РЫНКА МИНЕРАЛЬНЫХ УДОБРЕНИЙ В КРАСНОЯРСКОМ КРАЕ

Шишегов Павел Александрович

магистр 2 года кафедры экономики и агробизнеса
ФГБОУ ВО Красноярский ГАУ
Россия, г. Красноярск

Паршуков Денис Викторович

научный руководитель
к.э.н., доцент кафедры экономики и агробизнеса
ФГБОУ ВО Красноярский ГАУ
Россия, г. Красноярск

Аннотация: В данном исследовании проведен обзорный анализ рынка минеральных удобрений в России и Красноярском крае. В качестве результатов выделены тенденции и ключевые параметры рынка, определены перспективы его развития в среднесрочном периоде.

Ключевые слова: минеральные удобрения, рынок, сельское хозяйство.

PROSPECTS OF THE FERTILIZER MARKET IN KRASNOYARSK REGION

Chichagov Paul Alexandrovich

master's degree 2 years of the chair of Economics and agribusiness
Krasnoyarsk state agrarian University
Russia, Krasnoyarsk

Denis V. Parshukov

scientific director
Ph. D., associate Professor of the chair of Economics and agribusiness
Krasnoyarsk state agrarian University
Russia, Krasnoyarsk

Abstract: this study provides an overview of the mineral fertilizer market in Russia and the Krasnoyarsk territory. The trends and key parameters of the market are identified as the results, the prospects of its development in the medium term.

Key words: mineral fertilizers, market, agriculture.

Рост как мировой экономики в посткризисный период с 2009 по 2016 год и рост сельскохозяйственного производства способствовал развитию мирового рынка минеральных удобрений. В результате менее чем за 30 лет его объем увеличился практически в 5 раз и достиг 70 млрд. долларов. Тем не менее, развитие данного рынка носит ярко выраженный поступательный характер [1]. Для промышленного производства минеральных удобрений характерны следующие специфические черты:

- высокий уровень межотраслевого взаимодействия по поставкам сырья для производства: природного газа и угля (для производства азотных удобрений), фосфатов (для производства фосфорных удобрений) и калийных солей (для производства калийных удобрений);
- высокий уровень конкуренции на калийной рынке удобрений;
- специфика расположения мощностей по производству минеральных удобрений обуславливает их товаропотоки на глобальном рынке: азотных удобрений экспортируется в зависимости от вида 25–40% от мирового производства, фосфорных – 35–50%, а калийных – более 75%.

В настоящее время на рынке наблюдается кризис перепроизводства, вызванным активным ростом инвестиций в смежные отрасли промышленности (химическая промышленность, нефтегазовая промышленность) и созданием новых производственных мощностей.

Россия является одним из мировых экспортеров удобрений. Лидерами по объему импорта минеральных удобрений являются США, Индия, Бразилия, Китай. Доля основных импортеров минеральных удобрений в экспорте из России представлена на рисунке 1.



Рисунок 1 - Крупнейшие импортеры минеральных удобрений в 2016 г. [1]

Ключевые факторы, влияющие на сегментацию рынка удобрений:

- импортозамещение в основных странах-потребителях (в Бразилии, Индии, США и других странах).
- снижение себестоимости добычи природного газа, а следовательно и стоимости азотных удобрений;
- «Китайский» фактор. Снижение транспортных тарифов и экспортных пошлин в Китае стимулировавших его экспорт удобрений в мире.

Динамика развития рынка в Российской Федерации представлена в таблице 1.

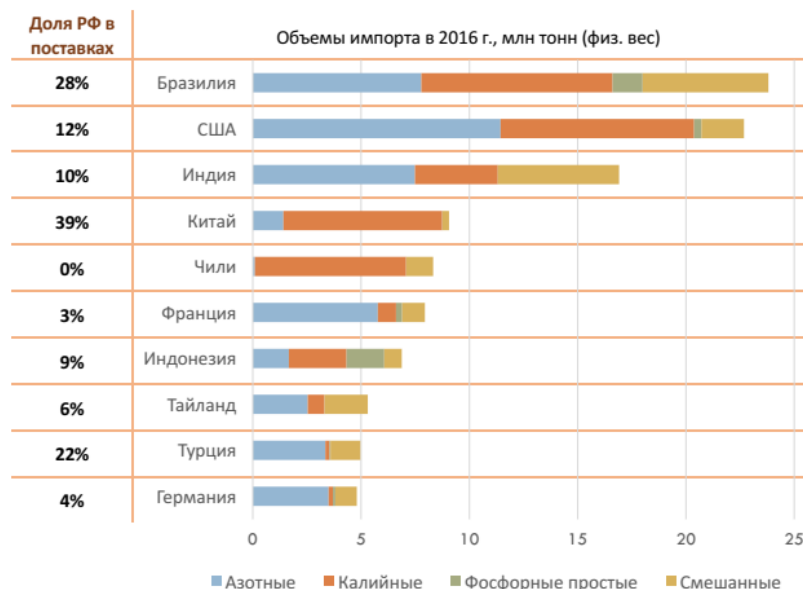
Таблица 1 – Показатели развития рынка минеральных удобрений в Российской Федерации

Показатель	2013	2014	2015	2016
Загрузка мощностей	80,7%	86,4%	86,6%	н.д.
Ресурсы	18 371	19 671	20 430	20 386
– производство	18 327,20	19 616	19 923	20 665
– импорт	44	55	70	84
– изменение запасов ¹²	+109	+10	437,3	-363
Использование				
– продажи на внутреннем рынке	5 403	5 408	5 075	5 098
– экспорт	13 077	14 273	15 355	15 288
Доля экспорта в производстве	71%	73%	77%	74%
Доля импорта в потреблении	0,8%	1,0%	1,4%	1,6%

Как можно увидеть из данных таблицы, показатели рынка в Российской Федерации находятся в стадии роста. Однако ожидается, что обострение конкуренции на мировом рынке минеральных удобрений усложнит положение российских компаний в ближайшие годы.

Российский калийный рынок остается монопольным, единственный производитель хлорида калия – «Уралкалий». Ситуация может кардинально измениться в 2017–2018 гг., когда

будут запущены в эксплуатацию рудники «ЕвроХима». В сегменте фосфорных удобрений (включая ДАФ/МАФ) более 50% производства обеспечивает «ФосАгро». Второй по величине производитель – МХК «ЕвроХим». На третьем месте – «Уралхим». Существенно меньшей, но достаточно серьезной является концентрация производства на рынке удобрений, содержащих три питательных элемента. При оценке объемов производства в пересчете на питательное вещество основной объем выпуска приходится на предприятия, входящие в группу «ФосАгро» (около 38%), на втором месте – «Акрон» (чуть менее 30%). Также крупными продуцентами являются «Минудобрения» (Россошь), «ЕвроХим», «Уралхим». Самым конкурентным является сегмент азотных удобрений. Доля крупнейшего игрока – МХК «ЕвроХим» – не превышает 25% [1].

Потребление минеральных удобрений связано с производственными показателями в растениеводстве. В последние годы Красноярский край в Сибирском федеральном округе по уровню применения удобрений занимает лидирующее положение, имея самую высокую урожайность зерновых культур, даже по сравнению с такими зерносеющими регионами, как Алтайский край, Новосибирская и Омская области [2]. Для Красноярского края тенденции растениеводства, влияющие на спрос на рынке удобрений, приведены в таблице 2.

Таблица 2 – Факторы спроса на рынке минеральных удобрений

Показатель	2012	2013	2014	2015	2016	2017
Посевные площади сельскохозяйственных культур, тыс. га.	1452,4	1482,1	1495,2	1530,0	1550,6	1534,9
Объем производства продукции растениеводства, млн. руб.	30270,3	26270,9	31175,0	33848,1	40605,2	41643,2
Внесено минеральных удобрений (в пересчете на 100% питательных веществ), центнер	47097	55724	308653	329615	343805	372638

Как видно из данных таблицы с ростом производства (обусловленный отчасти и инфляционным фактором) растут и объемы внесения минеральных удобрений. Ценовой фактор также оказывает существенное влияние, но с усилением конкуренции цены в последние годы снижаются. Динамика цен на удобрения в Красноярском крае приведена на рисунке 2.



Рисунок 2 – Динамика цен на минеральные удобрения

В современных экономических условиях товаропроизводитель, понеся затраты на покупку и внесение минеральных удобрений, должен быть уверен, что они окупятся и дадут прибыль. Одним из главных факторов, обеспечивающих эффективное использование минеральных удобрений, является знание агрохимических свойств почв. Развитие рынка связано с интенсификацией в сельском хозяйстве и ростом спроса на продовольствие.

В целом же, основные перспективы развития рынка связаны с ростом сельскохозяйственного производства и государственным субсидированием сельскохозяйственным организациям затрат на приобретение удобрений. Это ключевые драйверы роста рынка. Также дачная амнистия и регулирование земельных отношений в частном секторе может создать дополнительный спрос от населения и малого бизнеса.

Список литературы:

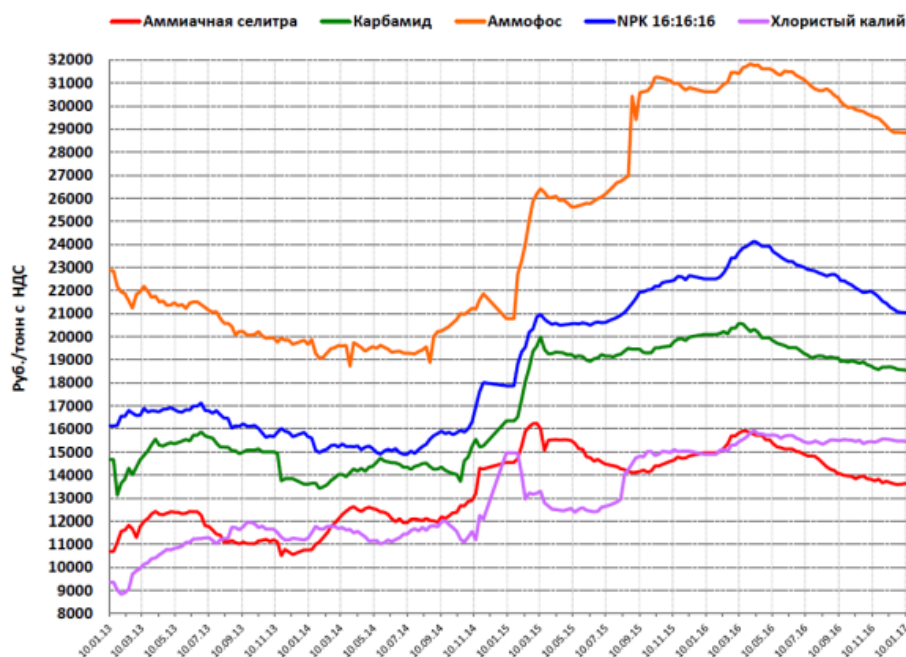
1. Волкова А. В. Рынок минеральных удобрений //М.: НИУ Высшая школа экономики. – 2017. – 59 с.
2. Сорокина О. А. Состояние химизации земледелия на примере применения удобрений в Российской Федерации и Красноярском крае //Вестник Красноярского государственного аграрного университета. – 2015. – №. 9.
3. Павлова Г. С., Жуковина С. Е. Импортзамещение и рынок минеральных удобрений //АПК: экономика, управление. – 2015. – №. 8. – С. 53-58.



Секция №2 «ИННОВАЦИОННЫЕ ТЕХНОЛОГИИ В АГРОИНЖЕНЕРИИ»

Подсекция № 1 «Инженерно-технологическое обеспечение производственных процессов в АПК»

ВЕНТИЛЯЦИЯ ХРАНИЛИЩ

Аглиулин Равиль Маратович

студент 1 курса кафедры агроинженерии
ФГБОУ ВО Красноярский ГАУ Ачинский филиал
Россия, г. Ачинск

Пиляева Ольга Владимировна

научный руководитель
к. т. н., доцент кафедры агроинженерии
ФГБОУ ВО Красноярский ГАУ Ачинский филиал
Россия, г. Ачинск

Аннотация: Хранение зерна и овощей всегда было актуальной темой у сельхозпроизводителей. В статье рассмотрен вопрос об эффективном методе овоще хранения, который позволяет сократить потери урожая и предлагается улучшенная система воздухораспределения в хранилище.

Ключевые слова: сельское хозяйство, корнеплоды, вентиляция, хранилище, воздух.

VENTILATION OF STORAGE

Agliulin Ravi Maratovich

1st year student of the Department of Agroengineering
Achinsk branch of the Krasnoyarsk State Agrarian University
Russia, Achinsk

Pilyaeva V. Olga

Research supervisor

Candidate of Technical Sciences, associate professor of the department of Agroengineering
Achinsk branch of the Krasnoyarsk State Agrarian University
Russia, the city of Achinsk

Abstract: Storage of grain and vegetables has always been an urgent topic for agricultural producers. The article discusses the issue of an efficient method of storage vegetable, which allows to reduce crop losses and offers an improved air distribution system in the storage.

Keywords: agriculture, root crops, ventilation, storage, air.

Сельское хозяйство производит основные пищевые продукты, а также сырье для пищевой и некоторых отраслей легкой промышленности, выпускающей товары народного потребления. От количества и качества этих продуктов, разнообразия их ассортимента во многом зависят здоровье, работоспособность и настроение человека. Поэтому создание в стране изобилия сельскохозяйственных продуктов высокого качества – одно из условий развития общества.

Несмотря на развитие науки и техники, в мировом хозяйстве теряется значительная часть урожая. По данным Международной организации по продовольствию и сельскому хозяйству (ФАО), потери зерна и зернопродуктов при хранении ежегодно составляют 10...15%, потери картофеля, овощей и плодов – 20...30%. Потери продуктов при хранении – следствие их физических и физиологических свойств. Только знание природы продукта, происходящих в нем процессов, разработанных режимов хранения позволяет свести потери до минимума и тем самым способствует реальному росту урожайности. При правильной организации хранения продукта исключается понижение его качества. Качество продуктов при хранении снижается главным образом вследствие нежелательных процессов: возможного прорастания многих из них, действия микроорганизмов или насекомых, порчи и загрязнения грызунами или птицами, в результате повреждений (травмирования).

Корнеплоды, овощи и фрукты в период межсезонного хранения постоянно отдают тепло, влагу в окружающий воздух. Поэтому состав воздуха внутри хранилища, его температура и влажность постоянно изменяются. Учитывая это, технологии хранения с использованием автоматизированной системы вентиляции подбираются под конкретную продукцию с учётом всех параметров овощехранилища и его местоположения. Это позволяет обеспечить при хранении сельскохозяйственной продукции минимальные потери, вызванные обезвоживанием, дыханием, заболеваниями и другими изменениями состава плодов [1,2].

В зависимости от способа закладки овощей и фруктов на хранение, а также от вида продукции, выбирается тот или иной тип хранилища с подходящей системой вентиляции. Так, к примеру, при хранении овощей или корнеплодов россыпью предусматривается активное вентилирование продукции вентиляторами, а при использовании тары – общеобменная вентиляция.



Рисунок 1– Схема вентилирования овощехранилища

1- приточный клапан; 2- выбросной клапан; 3- смешивающая камера; 4- вентиляционный канал; 5- напорные вентиляторы; 6- напольные вентиляционные каналы

При хранении овощей или корнеплодов россыпью необходимо активное вентилирование продукции. Важную роль при буртовом способе хранения играют мощность напорных вентиляторов и напольные вентиляционные каналы.

Намного проще обслуживать хранилище для сельскохозяйственных продуктов и повысить равномерность воздухораспределения в нем, если построить предлагаемую установку для вентилирования. Она содержит воздухонагреватели, подсоединенные к противоположным концам параллельных магистральных коллекторов через обратные клапаны. к коллекторам в чередующемся порядке присоединены воздухораспределительные каналы. верхняя часть их перекрыта плитами с прямоугольными щелями. воздухораспределительные каналы Г-образной формы снабжены воздухозаборниками.

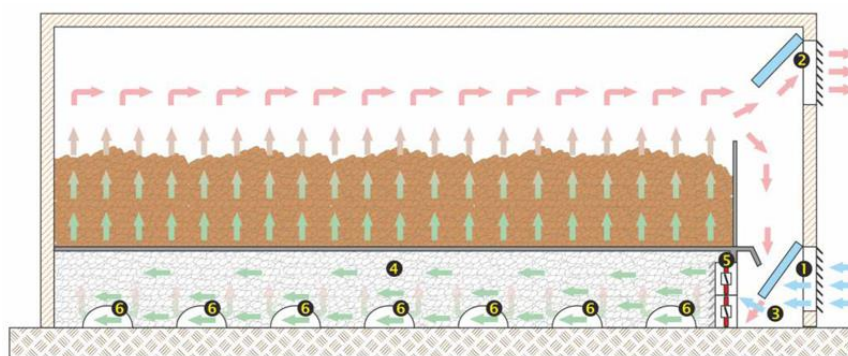
Принцип работы установки заключается в следующем: воздух воздухонагревателями через обратные клапаны подается в магистральные коллекторы и воздухораспределительные каналы, проходит воздухозаборники, плиты и через щели поступает в продукцию.

Упрощается обслуживание хранилища тем, что неравномерное распределение воздуха в одном магистральном коллекторе компенсируется неравномерным распределением воздуха

в смежном. Это позволяет обойтись без регулирования установки на равномерность распределения воздуха. Обратные клапаны создают возможность попеременного вентилирования. Очистка каналов также проще. Так как каналы Г-образной формы, пыль в воздухораспределительные каналы не попадает, она скапливается на горизонтальной полке канала. Ее можно убрать при помощи пылесоса[3].

Рациональное хранение позволяет хозяйствам, расположенным недалеко от крупных центров, хранить картофель длительное время и реализовывать их зимой или весной по более высоким сезонным ценам.

Список литературы:

1. Вентиляция овощехранилищ: [Электронный ресурс]. URL: <https://aeroclima.ru/ventilyaciya/v-ovoshhehranilishhah> (дата обращения 07.03.2018)
2. Вентиляция хранилищ: [Электронный ресурс]. URL: <https://www.proektant.ru/content/1819.html> (дата обращения 07.03.2018)
3. Хранение плодов фруктов(овощей) на складе: [Электронный ресурс]. URL: <http://skladovoy.ru/xranenie-plodooovoshhnoj-produkcii-na-sklade.html> (дата обращения 07.03.2018)



ЭТАПЫ РАЗВИТИЯ СЕЛЬСКОХОЗЯЙСТВЕННОЙ ТЕХНИКИ

Дронин Лука Андреевич

студент 3 курса кафедры агроинженерии
ФГБОУ ВО Красноярский ГАУ Ачинский филиал
Россия, г. Ачинск

Макеева Юлия Николаевна

научный руководитель
старший преподаватель кафедры агроинженерии
ФГБОУ ВО Красноярский ГАУ Ачинский филиал
Россия, г. Ачинск

Аннотация: Ручной труд при возделывании больших посевных площадей уже давно устарел, кроме того большая часть технических средств пережила ряд обновлений, появились новые виды техники. Тяжёлый труд рабочих становится легче с течением времени. Машины замещают целую бригаду рабочих, а современные технологии дают возможность осуществлять оценку территориальных, климатических и экономических особенностей без привлечения большого количества экспертов. На сегодняшний день, данные полученные со спутников предоставляют подробный обзор по всем сферам, что упрощает выбор технических средств и другие необходимые расчёты.

Ключевые слова: двигатель, развитие, сельскохозяйственная техника, технологии, трактор.

STAGES OF DEVELOPMENT OF AGRICULTURAL MACHINERY

Dronin Luka Andreevich

3th year student of the Department of Agroinzheneriya
Achinsk branch of the Krasnoyarsk State Agrarian University

Russia, the city of Achinsk
Makeyeva Yuliya Nikolaevna
Research supervisor
senior teacher of the department of Agroinzheneriya
Achinsk branch of the Krasnoyarsk State Agrarian University
Russia, the city of Achinsk

Abstract: Manual labor in the cultivation of large areas under crops has long been obsolete, in addition, most of the technical equipment has experienced a number of updates, new types of equipment have appeared. The hard work of the workers becomes easier with the passage of time. The machines replace a whole team of workers, and modern technologies make it possible to assess the territorial, climatic and economic characteristics without attracting a large number of experts. To date, data from satellites provide a detailed overview of all areas, which simplifies the choice of hardware and other necessary calculations.

Keywords: engine, development, agricultural machinery, technology, tractor.

Сельскохозяйственная техника – обобщенное название ряда машин, предназначенных для автоматизации и механизации широкого спектра мероприятий сельского хозяйства [3]. Постоянная потребность человека в пище все время подталкивало к развитию техники и технологий. За последние 300 лет совершенствование сельскохозяйственной техники поменяло характер работы и производства продуктов питания во всём мире [2].

Первый человек, который перешёл от охоты и собирательства к земледелию, предположительно работал голыми руками, возможно иногда используя палки и камни. Спустя некоторое время появились ножи, косы и деревянные плуги, используемые в земледелии тысячи лет.

Индустриальная революция способствовала развитию более сложных машин, методы земледелия сделали большой прорыв вперёд. Уборку зерновых вручную при помощи острых лезвий, стали выполнять колёсные машины, которые срезали большие за один проход. Для обмолачивания применяли стационарные молотилки, которые сразу отделяли семена от других частей растений.

Для работы новых машин требовалось много энергии, которую вначале получали за счет лошадей и других домашних животных. С изобретением паровой тяги появились компактные двигатели, а затем и тракторные двигатели. Тяжёлую работу домашних животных взяли на себя сельскохозяйственные паровые двигатели, которые были оборудованы блоком, приводящим в движение сельскохозяйственные машины.

В последующих поколениях тракторов [4] основными источниками энергии стали бензиновые, а позже и дизельные двигатели. Эти двигатели также способствовали развитию уборочных комбайнов и молотилок. Вместо скашивания ботвы и транспортировки её к стационарным молотилкам, комбайны сделали возможным скашивание, обмолачивание и разделение зерновых уже по ходу движения в поле.

Комбайны имели возможность заменить работу тракторов, однако трактора до сих пор выполняют основную работу на современных фермах. Их используют для движения оборудования – машин, которые вспахивают землю, сеют семена или же выполняют несколько операций сразу [2].

В наши дни самыми распространёнными типами техники являются [3]: техника для обработки и подготовки почвы, техника для ухода за урожаем и техника для сбора продукции-кормозаготовки [1].

Пахотные машины подготавливают почву к посадке путём её рыхления, уничтожения сорняков и конкурирующих растений. В настоящее время плуги используются реже, так как появились дисковые машины, которые оборачивают слой почвы и чизельные машины, которые обрабатывают почву на нужную глубину, удерживая влагу.

Также широко распространены [сеялки](#) и сажалки. Посадочные машины используются для автоматизированной посадки саженцев. После посадки различные машины используются для борьбы с сорняками в междурядьях, внесения удобрений и пестицидов. Сенные прессы используются для плотной упаковки трав.

Использование современной сельскохозяйственной техники относится к точному земледелию. Так как распределение света влаги и других факторов, влияющих на урожай не равномерно в пределах одного поля, за растениями на разных участках следует производить разный уход. Задача точного земледелия заключается именно в этом: при использовании навигационных приборов и снимков участка со спутников становится возможным более точное планирование посевов, финансовое планирование, оптимизирование внесения удобрений или опрыскивания.

В сельском хозяйстве нередко применяется малая авиация для распыления и разбрызгивания средств защиты от вредителей. В таком способе обработке имеется ряд преимуществ перед наземными привычными способами: повышение производительности, в котором заключается сокращение сроков обработки больших территорий. Использование малых авиационных средств даёт возможность поздних подкормок для выращиваемых культур не повреждая растения в отличие от наземных приспособлений. Борьба с вредителями более эффективна. Таким образом, используя подобные технические средства можно значительно улучшить качество производимых культур. Существует так же ряд минусов, таких как зависимость от метеоусловий, возможность попадания препаратов на соседние посеы и дороговизна.

Основы технологии сельскохозяйственных машин не претерпели серьёзных изменений за последние сто лет. Хотя современные уборочные машины и [сеялки](#) работают гораздо быстрее их предшественников, комбайны срезают, обмолачивают и разделяют продукции по той же схеме, что и много лет назад. Однако, изменилось управление машинами, так как компьютеризированные системы контроля, GPS навигация и программы самоуправления делают современные машины более точными и менее расточительными в использовании топлива, семян и удобрений. В обозримом будущем сельскохозяйственные машины будут способны управлять собой сами, используя GPS навигацию и электронные сенсоры [1].

Список литературы:

1. Современная сельскохозяйственная техника [Электронный ресурс]. –Режим доступа:<http://promplace.ru>.
2. Сельскохозяйственные машины [Электронный ресурс]. – Режим доступа: <https://wiki2.org/ru>.
3. Популярная сельскохозяйственная техника [Электронный ресурс]. – Режим доступа: <http://fb.ru/article/241142/populyarnaya-selskohozyaystvennaya-tehnika>.
4. Макеева, Ю.Н. Тенденции развития энергонасыщенных колесных тракторов общего назначения / Ю.Н. Макеева // Эпоха науки. – 2016. - № 8. С. 173-178. –[Электронный ресурс]. – Режим доступа: <http://eraofscience.com>.



ЭФФЕКТИВНОСТЬ ПРИМЕНЕНИЯ ОЗОНОВОЙ ДЕЗИНФЕКЦИИ В ЗЕРНОХРАНИЛИЩЕ

Корбуш Алена Дмитриевна

студентка 2 курса кафедры агроинженерии
ФГБОУ ВО Красноярский ГАУ Ачинский филиал
Россия, г. Ачинск

Пиляева Ольга Владимировна

научный руководитель
к. т. н., доцент кафедры агроинженерии
ФГБОУ ВО Красноярский ГАУ Ачинский филиал
Россия, г. Ачинск

Аннотация: Широко применяемые сегодня способы обеззараживания зерна и семян основываются на проведении газации различными химическими протравителями (хлорпикрином, металилхлоридом, фостоксином, витаваксом и др.). Альтернатива этому – озонирование зерна при хранении. В статье рассмотрен метод озонирования, его преимущества перед другими способами обеззараживания.

Ключевые слова: дезинфекция, зернохранилище, зерно, озон, энергоемкость процесса.

EFFICIENCY OF PROMOTING OZONE DISINFECTION IN THE GRAIN FACTORY

Korbush Alena Dmitrievna

2rd year student of the Department of Agroengineering
Achinsk branch of the Krasnoyarsk State Agrarian University
Russia, Achinsk

Pilyaeva V. Olga

Research supervisor
Candidate of Technical Sciences, associate professor of the department of Agroengineering
Achinsk branch of the Krasnoyarsk State Agrarian University
Russia, the city of Achinsk

Abstract: Ways widely used today for the disinfection of grain and seeds are based on gasification by various chemical etchants (chloropicrin, metalyll chloride, phostoxin, vitavax, etc.). An alternative to this is the ozonization of grain during storage. The article considers the method of ozonization, its advantages over other methods of disinfection.

Key words: disinfection, granary, grain, ozone, energy intensity of the process.

Озоновая дезинфекция в зернохранилище – это залог поддержания устойчивого благополучия хозяйства по инфекционным болезням, сохранение здоровья и сохранения зерновых культур находящихся на хранении высокого санитарного качества. Озонирование требует незначительной дозировки. Существенное преимущество метода заключается в том, что антимикробный компонент (озон) создается из кислорода атмосферного воздуха непосредственно на месте применения и по окончании дезинфекционного мероприятия быстро распадается, не загрязняя объект и атмосферу остаточными продуктами. Именно поэтому, озонирование по сравнению с традиционными методами дезинфекции, позволяет существенно снизить потребление биологически чистой воды, энергетические затраты, а также затраты связанные с транспортировкой и хранением дезинфектанта. Потери качества

семенного материала происходит с начала уборки до последующего посева. Особенно большие потери, снижающие всхожесть семян и последующую урожайность, происходят во время хранения. Это обусловлено многими факторами: повышенной влажностью зерна, наличием микрофлоры, деятельностью паразитирующих насекомых и др. В связи с этим поиск новых способов и методов повышения сохранности семенного зерна является актуальной задачей. Озон обладает выраженным бактерицидным, фунгицидным и дезодорирующим действием, что позволяет использовать его в процессах послеуборочной обработки семян и зерна, существенно увеличивая сроки их безопасного временного хранения и сокращая время низкотемпературной сушки. Это обеспечивает снижение пиковых нагрузок на зернообработывающее оборудование и энергоемкость процесса. По экспериментальным данным установлено увеличение сроков безопасного хранения зерна в 1,5...2 раза, повышение семенных качеств на 15 %, снижение длительности низкотемпературной сушки и расхода энергии на сушку зерна на 15...20 %. Важнейшей задачей технологии обработки семян и зерна является снижение энергоемкости процесса и предотвращение потерь. Эту задачу можно решить путем использования озона в процессах обработки сельскохозяйственных продуктов. Работами ряда ученых показано, что применение озono-воздушных смесей позволяет ускорить процесс обработки зерна, снизить его энергоемкость, обеспечить повышение посевных качеств и предотвратить порчу. Предпосевная обработка сельскохозяйственных материалов с использованием озono-воздушной смеси может рассматриваться как один из методов, оказывающих влияние на интенсивность этого процесса и его качественные показатели. В тоже время кроме обеспечения сохранности отмечается положительное влияние озона на качество семян и подсушивающий эффект. При этом семена пшеницы из внеклассных (всхожесть 85%) достигли всхожести 1 класса (всхожесть 95,7%), рожь в контроле всхожесть 72,7% после озонирования имела всхожесть 88,3%, а овес повысил всхожесть с 70,0% до 86,7%, т.е. на 16,7%[1].

Вредители хлебных запасов причиняют большой ущерб: уничтожают зерна, загрязняют его и ухудшают качество, снижают всхожесть. Биологическая активность озона, оцененная выживанием, парализацией, смертностью и способностью к репродукции вредителей, зависит от вида вредителя, стадии его развития, концентрации озона, продолжительности воздействия, температуры и влажности зерна. При низких концентрациях озона для уничтожения насекомых требуется большая экспозиция обработки до нескольких часов. После нее отмечается скрытый период поражения, длящийся 1-2 суток, когда обработанные озонem насекомые внешне не отличаются от контрольных. Затем насекомые выглядят парализованными и постепенно в течение последующих 3-5 суток вымирают. На 70% уменьшилось количество плесневых грибов. Это при незначительной концентрации озона и при небольшой экспозиции. Озонирование имеет положительный эффект не только тем, что снижает и ослабляет степень поражения грибами, но и обеспечивает семенам быстрый рост на стартовых этапах по сравнению с контрольными не озонированными семенами. Озон может найти применение при сушке не только семян зерновых культур, но и фуражного зерна, защищая его от плесневения и брожения. При этом повышаются кормовые качества зерна за счет увеличения сахаров до 20% и аминокислот до 19,0%. Фуражное зерно во время его уборки влажностью 26-36% продувают обычным атмосферным воздухом при его влажности меньше равновесной влажности зерна. Независимо от погодных условий один раз в сутки в течение 1-3 часа подают озono-воздушную смесь при концентрации озона 15-30 мг/м³ и сушку проводят до конечной влажности зерна 14-15%. Обработанное озонem зерно лучше усваивается животными[2].



Графики зависимости сушки зерна (контроль — без озона, опыт — с озоном)

Особенность шахтных и колонковых зерносушилок, которые в основном используются, заключается в том, что в процессе сушки при недостаточной кондиционной влажности зерна ($\geq 20\%$) обеспечивается цикличность процесса: за каждый цикл снимается не более 4 — 5% влажности, т.е. чем больше влажность, тем больше циклов, больше энергозатрат и времени на процесс сушки.

Семена, прошедшие обработку озоном, имеют более мощную и развитую корневую систему и длину зародыша по сравнению с контрольными образцами, необработанными озоном, за один и тот же период времени. Семена, подвергавшиеся комплексной обработке (протравливание + обработка озоном) развиваются медленнее, чем обработанные только озоном. Интенсивность развития корневой системы и зародыша в обработанных озоном пробах значительно отличается от необработанных, корневая система крепче, а длина корней больше чем в контрольных образцах в 1,5 — 2 раза, количество корней в обработанных образцах — 4-5, в необработанных — 2-3 обработанное озоном протравленное зерно[3].

Список литературы:

1. Применение озона в зернохранилищах: [Электронный ресурс]. URL: <http://ozon-pgo.ru/knowledge-base/primenenie-ozona-v-zernohranilishhah/> (дата обращения 07.03.2018)
2. Озонирование – новые области применения: [Электронный ресурс]. URL: <http://www.kras-ref.ru/index.php/novosti/21-2010-03-12-05-25-10/562-2015-04-14-08-02-54> (дата обращения 07.03.2018)
3. Хранение плодов фруктов(овощей) на складе: [Электронный ресурс]. URL: <http://skladovoy.ru/xranenie-plodoovoshhnoj-produkcii-na-sklade.html> (дата обращения 07.03.2018)



РОЛЬ КОМБИНИРОВАННЫХ ПОЧВООБРАБАТЫВАЮЩИХ АГРЕГАТОВ

Лерман Виктория Геннадьевна

3 курса кафедры агроинженерии
ФГБОУ ВО Красноярский ГАУ Ачинский филиал
Россия, г. Ачинск

Макеева Юлия Николаевна

научный руководитель
старший преподаватель кафедры агроинженерии
ФГБОУ ВО Красноярский ГАУ Ачинский филиал
Россия, г. Ачинск

Аннотация: В последнее годы в агропромышленном комплексе широкое применение получили комбинированные почвообрабатывающие агрегаты, способные за один проход выполнить сразу несколько технологических операций. Такие машины используют при подготовке полей к севу, а также непосредственно для посева некоторых мелкозернистых культур. Применение современных технологий имеет как свои преимущества, так и недостатки.

Ключевые слова: комбинированный агрегат, технологии почвообработки, энергонасыщенный трактор, эффективность

THE ROLE OF COMBINED SOIL-PROCESSING AGGREGATES

Lerman Victoria Gennadiyevna

3th year student of the Department of Agroinzheneriya
Achinsk branch of the Krasnoyarsk State Agrarian University
Russia, the city of Achinsk

Makeyeva Yuliya Nikolaevna

Research supervisor
senior teacher of the department of Agroinzheneriya
Achinsk branch of the Krasnoyarsk State Agrarian University
Russia, the city of Achinsk

Abstract: In recent years, the agro-industrial complex has been widely used combined soil-cultivating units capable of performing several technological operations in a single pass. Such machines are used in the preparation of fields for sowing, as well as directly for the sowing of some fine-grained crops. The use of modern technologies has its own advantages and disadvantages.

Keywords: combined aggregate, soil technology, energy-saturated tractor, efficiency

Ежегодно сельское хозяйство продолжает расти опережающими темпами. При увеличении производства продукции АПК наблюдается снижение доли занятого в сельском хозяйстве населения. Это достигнуто благодаря двум факторам: 1) выведение новых высокоурожайных и устойчивых к болезням и климатическим условиям сортов; 2) развитие технологии обработки почвы, как в плане улучшения качества, так и с целью снижения затрат на единицу продукции [1].

При возделывании зерновых, кормовых и технических культур используются в основном три вида цельнозамкнутых технологий обработки почвы и посева: традиционная с осенней зяблевой вспашкой; минимальная с осенней безотвальной глубокой обработкой почвы; минимальная с поверхностной обработкой почвы и нулевая (прямой посев) с одновременной поверхностной обработкой и посевом [2].

С развитием технологий почвообработки повышалась мощность тракторной техники. Аграрии стали стремиться увеличить площадь обрабатываемой поверхности за один проход агрегата. Это стало возможным путем увеличения полезной ширины сельхозмашины (плуга, культиватора, сеялки и т.п.). На следующем этапе развития механизированной обработки почвы совместили нескольких функций в одном агрегате, например, вспашка и боронование. Впоследствии путем последовательного добавления функций пришли к современному виду почвообрабатывающих машин, позволяющих за один проход выполнить все необходимые агротехнические операции подготовки почвы к посеву и непосредственно сам посев [3].

Применение комбинированных агрегатов несет в себе много преимуществ в сравнении с традиционными методами обработки почвы. Комбинированные агрегаты позволяют: уменьшить уплотнение почвы при проходе по ней агрегатов, задействованных в обработке поля; снизить расходы топлива и трудозатраты на обработку гектара площади, повысив тем самым производительность труда; сократить сроки проведения полевых работ.

При использовании комбинированных агрегатов отмечается и отрицательные стороны. Во-первых, это более низкое качество обработки поля в целом. Если дорогая зарубежная техника практически лишена этого недостатка (а то и вовсе обеспечивает повышенное качество), то недорогие отечественные агрегаты зачастую дают результат заметно (хотя и не радикально) хуже, чем при использовании традиционных отдельных органов обработки.

Во-вторых, существенным недостатком можно считать дороговизну таких агрегатов. Иногда выгоднее приобрести простые плуги, бороны и сеялки по отдельности, чем комбинированный агрегат, совмещающий в себе всё и сразу [1].

Почвообрабатывающую технику в широком ассортименте выпускают такие зарубежные компании как CLAAS, Lemken, John Deere, Vogel&Noot, а также российские производители – «Агромаш», «Ростсельмаш» и другие. Основным критерием выбора машин того или иного бренда является не только их стоимость при покупке, но и стоимость их эксплуатации, доступность сервисного обслуживания и запчастей [4].

В-третьих, комбинированные агрегаты создают существенное тяговое сопротивление движению, поскольку больше рабочих органов погружено в землю одновременно [1]. По этой причине их можно агрегатировать с энергонасыщенными тракторам [5], количество которых у сельхозпредприятий нередко мало.

Список литературы:

1. Новицкий, И. Комбинированные почвообрабатывающие агрегаты [Электронный ресурс]. – Режим доступа: <https://сельхозпортал.рф>.
2. Селиванов, Н.И. Эффективность использования колесных тракторов в технологиях почвообработки / Н.И. Селиванов, Ю.Н. Макеева // Вестник КрасГАУ. – 2015. – № 6. С. 49-57.
3. Почвообрабатывающие посевные машины [Электронный ресурс]. – Режим доступа: <http://wood-prom.ru>.
4. Почвообрабатывающая техника: характеристики почвообрабатывающей техники, описание почвообрабатывающей техники [Электронный ресурс]. – Режим доступа: <https://www.gruzovik.ru>.
5. Селиванов, Н.И. Эксплуатационные параметры колесных тракторов для зональных технологий почвообработки / Н.И. Селиванов, Ю.Н. Макеева // Вестник КрасГАУ. – 2015. – № 2. С. 56-63.



ВЫБОР РАЦИОНАЛЬНОЙ СХЕМЫ КОМПОНОВКИ МОБИЛЬНОГО ЗЕРНООЧИСТИТЕЛЬНОГО АГРЕГАТА

Микитюк Максим Евгеньевич

студент 4 курса инженерного факультета

ФГБОУ ВО Алтайский ГАУ

Россия, г. Барнаул

Леканов Сергей Валерьевич

научный руководитель

к.т.н., доцент кафедры сельскохозяйственной техники и технологий

ФГБОУ ВО Алтайский ГАУ

Россия, г. Барнаул

Стрикунов Николай Иванович

научный руководитель

к.т.н., доцент кафедры сельскохозяйственной техники и технологий

ФГБОУ ВО Алтайский ГАУ

Россия, г. Барнаул

Аннотация: В статье представлен анализ технологий очистки зерна на мобильных зерноочистительных агрегатах и рассмотрены операции, которые на них выполняются.

Проведенный анализ позволил представить классификацию мобильных зерноочистительных агрегатов по назначению. Определены пути совершенствования мобильных зерноочистительных агрегатов.

Ключевые слова: Послеуборочная обработка зерна, мобильный зерноочистительный агрегат, очистка зерна, протравливание, временное хранение.

RATIONAL LAYOUT OF THE MOBILE CLEANING UNIT

Mikityuk Maxim Evgenievich

4th year student of the Department of Engineering

Altai State Agrarian University

Russia, the city of Barnaul

Lekanov Sergey Valeryevich

scientific director

Ph.D, associate professor of the department of agricultural machinery and technologies

Altai State Agrarian University

Russia, Barnaul

Strikunov Nikolai Ivanovich

scientific director

Ph.D, associate professor of the department of agricultural machinery and technologies

Altai State Agrarian University

Russia, Barnaul

Abstract: The article presents an analysis of grain cleaning technologies on mobile grain cleaning units and examines the operations performed them. The analysis made it possible to provide a classification of mobile grain cleaning aggregates for their intended use. Ways of improving mobile grain cleaning units have been determined.

Keywords: Post-harvest grain processing, mobile grain cleaning unit, grain cleaning, etching,

Обеспечение сохранности зерна в нашей стране – одна из важнейших государственных задач, которая по масштабам и содержанию базируется на широкой научной основе. Для ее успешного решения сельскохозяйственные предприятия различных форм собственности наряду с очисткой в стационарных технологиях широко стали применять сушку и активное вентилирование.

В наиболее развитых странах по производству зерна широко используется не стационарные, а мобильные технологии послеуборочной обработки зерна (ПОЗ). Ни в России, ни в Алтайском крае мобильные технологии не применяются вообще, кроме использования мобильных зерноочистительных машин на открытых площадках.

В настоящее время на кафедре сельскохозяйственной техники и технологий разработан и монтируется мобильный зерно-семяочистительный агрегат, требующий его конструктивно-технологического обоснования. Поэтому целью настоящей работы является обоснование конструктивного исполнения мобильного зерно-семяочистительного агрегата.

В конце 30-х годов прошлого столетия в Германии, США, Австралии начали применять мобильные технологии из имеющихся на то время зерноочистительных машин, а также протравливателей. Например, передвижная установка Нейгауза (Германия) имела очистительную и сортировальную машины (отражательный стол), а фирма «Monarch» (Австралия) разработала передвижной семяочистительный агрегат с протравливателем [1]. В 1958 году в России был разработан зерноочистительный модуль, состоящий из воздушно-очистительной и решетной частей, каждая со своим колесным ходом [2].



Рисунок 1- Классификация мобильных зерноочистительных агрегатов по назначению

Мировая практика показывает на многообразии мобильных технологий и применяемых компоновочных решений, обеспечивающих выполнение всех требований к очистке зерна и семян [3]. В приведенной классификации представлены технологические операции для получения продовольственного и семенного зерна и виды мобильных агрегатов для выполнения этих операций (см. рисунок 1). Наиболее перспективным направлением следует считать создание зерно-семяочистительных агрегатов (виды V, VI, VII) с законченным циклом при производстве семян (это применение систем для протравливания и упаковки семян в мешкотару, возможно даже в «Биг-Бэги»).

Для послеуборочной обработки продовольственного зерна возможно применение зерноочистительных агрегатов I и II типов, представленных австралийскими фирмами «Rotary Seed Cleanere» и «Hannford» (см. рисунок 2а,б) [4,5].

Более развитую схему мобильного зерноочистительного агрегата с системой приема и хранения зерна имеет разработка фирмы «Nufab» (Австралия) (см. рисунок 2г). Здесь имеет место стыковка накопительной приемной части и очистительной со сбором очищенного зерна, а также с одновременным протравливанием фирмы «Southland Grain Services» (Канада) (см. рисунок 2д), но этот комплекс очень дорогостоящий (1 млн. долларов) [6].

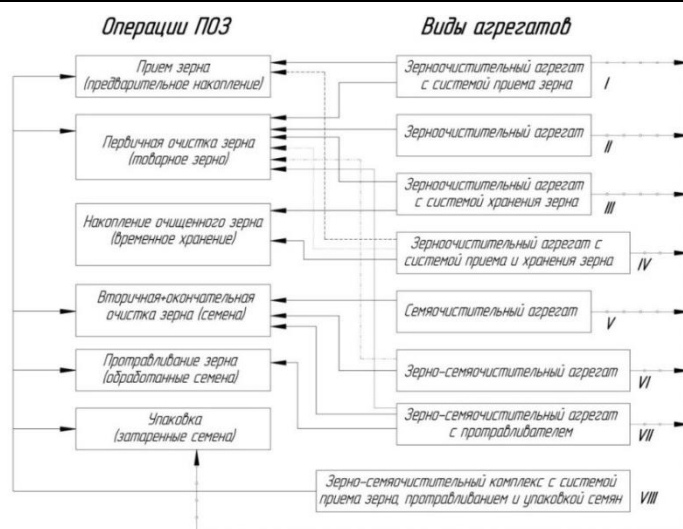
Зарубежные фирмы (США, Австралии) в настоящее время переходят на совершенно новые типы мобильных зерно-семяочистительных агрегатов – составные (см. рисунок 3), которые имеют приемно-очистительные отделения и очистительно-сортировальные отделения с одновременным протравливанием семян. При совмещении всех технологических операций при подготовке семян в одно целое позволяет существенно снизить затраты на их производство.



а



б



В

Г

Рисунок 2 – Типы мобильных зерноочистительных агрегатов

а- I тип. Зерноочистительный агрегат с системой приема зерна SC4B15TA «Mega» фирмы «Rotary Seed Cleanere» (Австралия); б- II тип. Зерноочистительный агрегат фирмы «Hannaford» (Австралия); в- IV тип. Зерноочистительный агрегат с системой приема и хранения зерна фирмы «Nufab» (Австралия); г- VII тип. Зерно-семяочистительный комплекс с системой приема зерна и протравливания семян фирмы «Southland Grain Services» (Канада).



Рисунок 3 - Составной зерно-семяочистительный агрегат фирмы «Brucefield Seed Cleaning» (Австралия)

1- модуль первичной очистки зерна; 2- модуль окончательной очистки и протравливания семян

Для создания мобильных зерно-семяочистительных агрегатов в России, необходимо специализированное предприятие, способное на основе уже имеющихся зерноочистительных машин и технологического оборудования выпускать мобильные агрегаты различного типа.

Выводы: Наиболее перспективным направлением совершенствования мобильных зерноочистительных агрегатов является использование составных агрегатов, совмещающих различные технологические операции послеуборочной обработки зерна.

Список литературы:

1. Иванов, Н.М. Мобильная техника и технологии для послеуборочной обработки зерна и семян. История развития: учебно-методическое пособие / Н.М. Иванов, Н.И. Стрикунов, С.В. Леканов // РАСХН. Сиб. Отд-ние. СИБИМЭ; научн.ред. Н.М. Иванов- Новосибирск.- 2012.- 106 с.
2. Демидов А.Р. Передвижной зерноочистительный агрегат ЗА-40 (устройство и указания по эксплуатации) [Текст]/ А.Р. Демидов, Г.С. Демин, Н.И. Луткин и др. – М.: Издательство технической и экономической литературы по вопросам мукомольно-крупяной и комбикормовой промышленности и элеваторно - складского хозяйства, 1958. – 87 с.
3. Иванов, Н. М. Мобильная техника и технологии для послеуборочной обработки зерна и семян. Мобильные зерноочистительные машины: учебное пособие / Н.М. Иванов, С.В. Леканов, Н.И. Стрикунов // РАСХН. Сиб. Отд-ние. СИБИМЭ; научн.ред. Н.М. Иванов-Новосибирск.- 2013.- 326 с.
4. EP graingrowers clean-up / STOCK JOURNAL December 25, 2008.- P.21.
5. Graeme R. Quick. Remarkable Australian Farm Machines: Ingenuity on the Land [Text] / Graeme R. Quick.- Rosenberg Publishing.- 2007.- 160 p.
6. Lee Hart. Mobile Grain Cleaner Catches FHB and Ergot [Text] / Lee Hart // Farming Smarter / Spring 2015.- P.22-23.



НАНОТЕХНОЛОГИИ В СЕЛЬСКОМ ХОЗЯЙСТВЕ ДЛЯ ЖИВОТНОВОДСТВА

Терешков Егор Иванович

студент 1 курса кафедры агроинженерии
ФГБОУ ВО Красноярский ГАУ Ачинский филиал
Россия, г. Ачинск

Пиляева Ольга Владимировна

научный руководитель
к. т. н., доцент кафедры агроинженерии
ФГБОУ ВО Красноярский ГАУ Ачинский филиал
Россия, г. Ачинск

Аннотация: На сегодняшний день наноматериалы и находят практически во всех сельского хозяйства. В статье рассмотрен вопрос о применении нанотехнологий при вскармливании различных животных.

Ключевые слова: нанотехнологии, пищевые добавки, птицефабрика, наноматериалы

NANOTECHNOLOGIES IN AGRICULTURE FOR LIVESTOCKING

Tereshkov Yegor Ivanovich

1st year student of the Department of Agroengineering
Achinsk branch of the Krasnoyarsk State Agrarian University
Russia, Achinsk

Pilyaeva V. Olga

Research supervisor

Candidate of Technical Sciences, associate professor of the department of Agroengineering
Achinsk branch of the Krasnoyarsk State Agrarian University
Russia, the city of Achinsk

Abstract: Storage of grain and vegetables has always been an urgent topic for agricultural producers. The article discusses the issue of an efficient method of storage vegetable, which allows to reduce crop losses and offers an improved air distribution system in the storage.

Keywords: agriculture, root crops, ventilation, storage, air.

Термин «нанотехнология» внедрил профессор Токийского научного университета Норио Танигучи еще в далеком 1974 году. По существу, нанотехнологии дают начало третьей, невиданной по своему размаху научно-технической революции – появлению новой реальности, которая может изменит облик мира уже к началу второго десятилетия XXI в. (рис. 1). [2].



Рисунок 1– Этапы научно-технической революции

В животноводстве и птицеводстве нанотехнологии нашли свое применение в технологических процессах, потому что они обладают колоссальным превосходством.

Рассмотрим пример микроклимат на птицефабрике или ферме, то очевидно применение нанотехнологий в этих областях экономически эффективно, так как позволяет заменить энергоемкую приточно-вытяжную систему вентиляции электрохимической очисткой воздуха с обеспечением нормативных параметров микроклимата такие как: температура, влажность воздуха, газовый состав, микробиообсемененность, запыленность, скорость движения воздуха, устранение запахов с сохранением тепловыделений животных.

Широкое распространение, на сегодняшний день, получила нанотехнология среди российских ученых электроконсервирование силосной массы зеленых кормов электроактивированным консервантом. Данная технология позволяет заменять дорогостоящие кислоты органические, которые по технике безопасности требуют строгое соблюдение мер. Как показывает практика нанотехнология может повысить сохранность кормов до 94,5%. Наночастицы железа и других микроэлементов включают в состав премиксов для повышения жизнестойкости животных и их продуктивности.

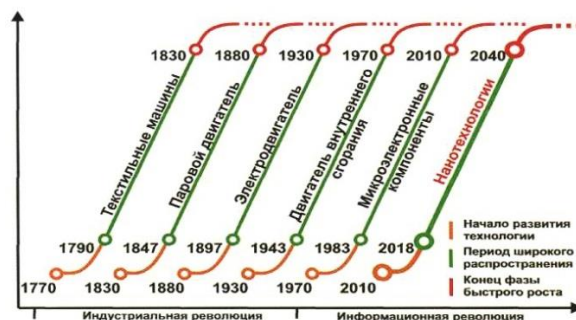
Таблица 1 – Применение нанотехнологий

Животноводческая отрасль	Применяется при приготовлении кормов нанотехнологии обеспечивают повышение продуктивности в 1,5-3 раза, сопротивляемость стрессам, и падеж уменьшается в 2 раза. Наноприборы, которые могут имплантироваться в растения и в животных, позволяют автоматизировать многие процессы и передавать в реальном времени необходимые данные.
Молочная промышленность	Находит свое применение для создания продуктов функционального назначения. Набирает обороты в использовании и направлении насыщения пищевого сырья биоактивными компонентами (витамины в виде наночастиц). Нанотехнологии и наноматериалы (в частности, наносеребро, наномедь и другие) находят широкое применение и в фильтрах, и других деталях оборудования молочной промышленности для ингибирования процессов брожения и скисания молока, дезинфекции сельскохозяйственных помещений и инструментов, при упаковке и хранении молочно-кислых пищевых продуктов.
Птицеводство	Новый нанопродукт – нанодисперсного диоксида церия. Диоксид церия принимает участие в биологических процессах организма в виде инактиватора активных форм кислорода, тем самым противостоит разному роду вирусов. Образование активных форм кислорода сигнализирует о присутствии вирусной инфекции и участвует в реакции врожденного иммунитета.



Рисунок 2 - Нанодобавка для животных

Совершенно очевидно, что сегодня в России имеется все для активного внедрения и продвижения нанотехнологий как во всей сфере экономической деятельности вообще, так и в сельском хозяйстве в частности. Нанотехнологии – шаг к будущему, без которого в сельском хозяйстве невозможен прогресс. Ясно также и то, что частная инициатива и крупные инвестиции ведущих компаний могут реально ускорить этот процесс.

Список литературы:

1. Нанотехнологии в сельском хозяйстве: [Электронный ресурс]. URL: <http://www.rusnor.org/pubs/articles/10398.htm> (дата обращения 07.03.2018)
2. Нанотехнологии в животноводстве: [Электронный ресурс]. URL: http://www.rusnanonet.ru/rosnano/montmorillonite_project/news/35675(дата обращения 07.03.2018).

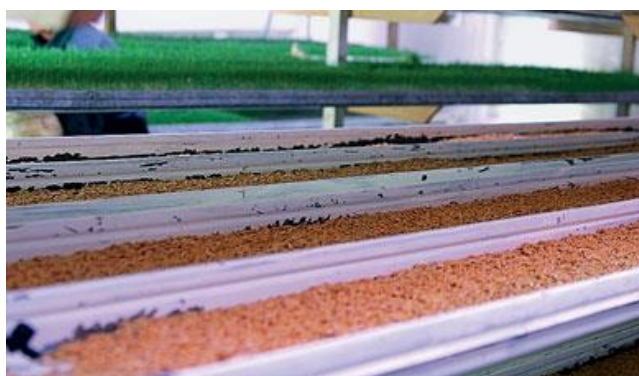

ТЕНДЕНЦИИ РАЗВИТИЯ ПЛУГОВ ДЛЯ ГЛАДКОЙ ВСПАШКИ

Трухин Тимур Васильевич

студент 5 курса кафедры агроинженерии
ФГБОУ ВО Красноярский ГАУ Ачинский филиал
Россия, г. Ачинск

Макеева Юлия Николаевна

научный руководитель
старший преподаватель кафедры агроинженерии
ФГБОУ ВО Красноярский ГАУ Ачинский филиал
Россия, г. Ачинск

Аннотация: Пред аграриями России поставлены задачи по технической модернизации сельского хозяйства, в основу которых положены формирование и оснащение потребного машинно-тракторного парка новой энергонасыщенной техникой согласно рациональному типу и нормативам потребности. Реализация поставленных задач в рамках страны находится в зависимости от состояния инженерно-технического обеспечения АПК регионов [1]. Имеющими наибольшее значение параметрами почвообрабатывающего агрегата являются эксплуатационные мощность и масса трактора, ширина захвата и рабочая скорость сельскохозяйственной машины, которые определяют основные технико-экономические показатели: производительность, эксплуатационные, топливные и энергетические затраты [2].

Ключевые слова: гладкая вспашка, оборотный плуг, сельскохозяйственная техника, фронтальный плуг

TRENDS OF DEVELOPMENT OF PLOWS FOR SMOOTHED BREAKDOWN

Truhin Timur Vasilievich

5th year student of the Department of Agroengineering
Achinsk branch of the Krasnoyarsk State Agrarian University
Russia, the city of Achinsk

Makeeva Yulia Nikolaevna

senior lecturer of chair of Agroengineering
Achinsk branch of the Krasnoyarsk State Agrarian University
Russia, the city of Achinsk

Abstract: Before the agrarians of Russia, there are tasks on the technical modernization of agriculture, based on the formation and equipping of the required machine and tractor fleet with new energy-saturated machinery in accordance with the rational type and requirements standards. The implementation of the tasks within the country depends on the state of engineering support of the agro-industrial complex of the regions [1]. The main parameters of the tillage unit are the operating power and mass of the tractor, the working width and working speed of the agricultural machine, which

determine the main technical and economic indicators: productivity, operational, fuel and energy costs [2].

Keywords: smooth plowing, reverse plow, agricultural machinery, front plow

В агропромышленном комплексе Красноярского края при выращивании зерновых и кормовых культур применяются три вида цельнозамкнутых технологий обработки почвы и посева агрегатами на базе тракторов общего назначения, выбор которых определяется агроэкологическим состоянием поля, наличием технических средств и материальных ресурсов. Возделываемая система обработки почвы считается эффективной исключительно в том случае, если все циклы отвечают установленным агротехническим требованиям.

Агротехническим мероприятием, направленным на получение высоких урожаев сельскохозяйственных культур, считается правильная подготовка почвы, которая обеспечит оптимальные условия для физических, химических и биологических процессов, повышая эффективность других агротехнических приемов (севооборот, удобрение, борьба с сорняками и болезнями) [3].

Перемещение верхнего горизонта пахотного слоя на место нижнего формирует хорошие условия для роста и развития растений. Урожайность зависит от заделки плодородного верхнего горизонта на глубину вспашки. Именно верхняя часть слоя, помещенная на дно борозды, представляет собой главный источник плодородия. Нижняя часть пахотного слоя, извлеченная отвальным плугом со дна борозды наверх, должна в течение вегетационного периода наращивать элементы плодородия.

Отвальную обработку без свальных гребней и глубоких борозд называют гладкой вспашкой, которая создает благоприятные условия для эффективной работы агрегатов задействованных на возделывании и уборке сельскохозяйственных культур.

При использовании плугов для гладкой вспашки нет необходимости разбивать поля на загоны. При обычной загонной вспашке много времени тратится на разбивку поля на загоны, что приводит к простоем техники и снижению сменной производительности.

Следовательно, гладкая вспашка сокращает затраты на обработку почвы, способствует улучшению условий дальнейшего использования сельскохозяйственной техники, увеличению урожайности возделываемых культур [4].

За время своего существования конструкция сельскохозяйственного плуга изменялась много раз. Этому орудью человек старался придать все более совершенный вид, сделать его более эффективным, простым и удобным в эксплуатации, экономичным. Спустя тысячелетия плуг остается плугом, несмотря на то, что над его конструкцией потрудились не одно поколение инженеров.

Анализ тенденций и общих закономерностей развития мобильной сельскохозяйственной техники показал, что в действительности исчерпаны потенциальные возможности дальнейшего повышения производительности отвальных плугов, работающих на старых технологических принципах. Производство комбинированных почвообрабатывающих агрегатов на базе многокорпусных отвальных плугов, имеющих большую длину и сравнительно малую ширину захвата, довольно затруднительно ввиду их несимметричности, громоздкости, малой маневренности.

В результате модернизаций разработаны варианты конструкций плугов, оптимально удовлетворяющих самым разным видам почв, применимых для возделывания различных культур. Одним из популярных на сегодняшний день является оборотный плуг.

Преимущество этого типа плуга состоит в том, что он дает возможность значительно сократить эксплуатационные расходы и повысить урожайность поля. Особенности конструкции оборотного плуга исключают любые лишние операции с пластом земли. Каждый следующий проход плуга по полю осуществляется вплотную к предыдущему [5].

Оборотный плуг производит вспашку без свальных гребней и развальных борозд за счет оснащения его двумя комплектами рабочих органов и гидромеханическим реверсивным

устройством. Это усложняет его конструкцию, материалоемкость увеличивает почти вдвое и, как следствие, повышает стоимость.

Наиболее распространенными являются оборотные плуги таких изготовителей, как: «Kverneland», «Алмаз», «Overum». Особенно популярной маркой указанного оборудования является Lemken. Оборотный плуг «Lemken» характеризуется максимальной производительностью, способностью разворачиваться даже на самых узких полосах. Также указанные плуги отличаются высокой прочностью [6] и могут агрегатироваться с современными энергонасыщенными тракторами.

Анализ тенденций развития современных отвальных плугов показал, что необходимость внедрения новых систем и механизмов, усложняющих конструкцию и существенно повышающих их материалоемкость, обусловлена в основном технологической нерациональностью традиционного способа вспашки.

Следовательно, принципиальная схема и технологический процесс классического отвального и оборотного плуга не отвечает таким критериям технического прогресса, как высокое качество работы, увеличение производительности труда, снижение материальных, энергетических, трудовых затрат и т.д. Дальнейшее повышение производительности труда, увеличение качества работы и обеспечение выгодных технико-экономических параметров пахотных агрегатов необходимо внедрение новых технических средств, основанных на прогрессивных технологических принципах [4].

В создании перспективной техники для гладкой вспашки наибольшее значение имеет изыскание принципиально новых типов плугов обладающих простотой конструкции и максимальными технико-экономическими показателями.

Список литературы:

1. Селиванов, Н.И. Техническая оснащенность агропромышленного комплекса Красноярского края / Н.И. Селиванов, Ю.Н. Макеева, Ю.В. Косикина // Вестник КрасГАУ. – Красноярск, 2016. – № 1. С. 52-58.
2. Селиванов, Н.И. Моделирование скоростных режимов агрегатов и удельных показателей колесных тракторов на основной обработке почвы / Н.И. Селиванов, В.Н. Запрудский, Ю.Н. Макеева // Вестник КрасГАУ. – Красноярск, 2015. – № 1. С. 81-89.
3. Существующие способы и применяемые плуги для вспашки дернины и многолетних трав [Электронный ресурс]. – Режим доступа: <http://studbooks.net>.
4. Марданов, Р.Х. Тенденции совершенствования плугов для гладкой вспашки [Электронный ресурс]. – Режим доступа: http://www.confcontact.com/2013-nauka-v-informatsionnom-prostranstve/sh1_mardanov.htm.
5. Оборотный плуг [Электронный ресурс]. – Режим доступа: <http://promplace.ru>
6. – Оборотный плуг: описание, использование [Электронный ресурс]. – Режим доступа: <http://fb.ru>.



Подсекция № 2 «Энергосбережение в технологических процессах АПК»

ДОМАШНЕЕ ЭНЕРГОСБЕРЕЖЕНИЕ

Аршин Илья Александрович

студент 4 курса кафедры агроинженерии
ФГБОУ ВО Красноярский ГАУ Ачинский филиал
Россия, г. Ачинск

Федорова Ирина Алексеевна

научный руководитель
старший преподаватель кафедры агроинженерии
ФГБОУ ВО Красноярский ГАУ Ачинский филиал
Россия, г. Ачинск

Аннотация: Энергосбережение в домашних условиях является актуальной темой на данный момент. Таким образом с каждым днем появляется все больше приемов по снижению потреблению энергии во всем доме.

Ключевые слова: энергосбережение, лампа, покупка, способ, свет.

HOME ENERGY SAVING

Arshin Ilya Aleksandrovich

4th year student of the Department of Agroengineering
Achinsk branch of the Krasnoyarsk State Agrarian University
Russia, the city of Achinsk

Fedorova Irina Alekseevna

scientific director
Achinsk branch of the Krasnoyarsk State Agrarian University
Russia, the city of Achinsk

Abstract: Energy saving at home is a hot topic now. Therefore, every day there are more techniques to reduce energy consumption throughout the house.

Keywords: energy saving, bulb, buy, way, light.

Рассмотрим десять простых и полезных советов по энергосбережению, которые помогут снизить затраты на электроэнергию и эффективно использовать электричество.

1) **Не загораживайте окна.** Выставляя на подоконники большие растения или задвигая шторы днем, Вы мешаете проникновению естественного света в помещение, что заставляет вас включать свет, а это значит что вы расходуете электроэнергию в пустую.

2) **Выключайте за собой свет.** Самый эффективный и простой способ экономии электроэнергии – не забывать выключать за собой свет там, где он не нужен. Уходя из дома, просто не оставляйте бесполезно работающими электроприборы и освещение. А уезжая на долгое время (например, в отпуск), не забывайте обесточить все электроприборы. Эта мера не только гарантирует Вам, что техника не будет бесполезно расходовать электроэнергию, допустим, в режиме ожидания («standby»), но и обеспечит пожарную безопасность, пока Вы в отъезде.

3) **Используйте энергосберегающие лампочки.** Посмотрите, где в Вашем доме можно заменить простую лампу накаливания на энергосберегающую. Помните, лампу нужно подобрать так, чтобы она подходила к светильнику: имела тот же цоколь, что и лампа накаливания, вешалась в светильник по своему размеру. Наиболее эффективна замена ламп накаливания на энергосберегающие в тех местах, где свет горит постоянно, а включается / выключается редко. Замена ламп накаливания на энергосберегающие компактно-люминесцентные лампы (КЛЛ) может значительно снизить потребление электроэнергии в квартире. При этом Затраты окупаются менее чем за год. Так же следует принять во внимание, что

некоторые типы ламп не могут использоваться совместно со светорегулятором (диммером). Проконсультируйтесь со специалистами торговых сетей, где осуществляется покупка лампы и/или диммера.

Нельзя выбрасывать отработавшие люминесцентные лампы в том числе и энергосберегающие в мусоропровод и уличные контейнеры. Старайтесь не разбивать люминесцентные лампы. В люминесцентных лампах содержится небольшое количество паров ртути, которые вредны для человека, если лампу разбить.

4) **Настройте режим энергосбережения.** Все выпускаемые на сегодняшний день компьютеры поддерживают режим энергосбережения и при правильных настройках возможно сэкономить до 50% электроэнергии.

5) **Используйте правильную посуду.** Для экономии электроэнергии при использовании электроплит применяйте посуду с ровным дном, которое равно или чуть больше диаметра конфорки. При применении посуды, которая не соответствует размерам конфорки электроплиты, теряется пять-десять процентов энергии.

6) **Накрывайте кастрюлю крышкой.** При приготовлении пищи закрывайте кастрюлю крышкой. Быстрое испарение воды замедляет время готовки на двадцать- тридцать процентов, соответственно увеличивает расход электроэнергии на приготовление. А так же не обязательно готовить на полной мощности конфорки для того чтобы вода закипела будет достаточно и половины мощности.

7) **Устанавливайте холодильник в прохладном месте.** Правильно расположение холодильника, вдали от нагревательных приборов и плиты, снизит необходимые энергозатраты на его работу.

8) **Остужайте еду.** Не кладите теплые продукты в холодильник, дайте остыть им до комнатной температуры по сколько холодильник затратит больше энергии на охлаждение горячего блюда.

9) **Закрывайте за собой двери зимой.** В холодное время года особенно важно помнить о сбережении тепла в наших домах . Так как когда нам не хватает тепла батарей центрального отопления, мы обогреваемся электрическими приборами которые потребляют не мало энергии. И при этом тратим электрическую энергию, которую могли бы сберечь.

10) **Выбирайте окна с энергосберегающим стеклом.** При создании энергосберегающих стеклопакетов используются два стекла двух видов: твердое (пиролитическое) покрытие или К-стекло и мягкое (магнетронное) покрытие или и - стекло.

При соблюдении этих простых правил можно значительно уменьшить потребление электроэнергии, а значит и снизить расходы на электроэнергию.

И помните, что энергосбережение начинается с покупки!

Перед покупкой узнайте подробнее об энергосберегающих свойствах товаров у консультантов торговых сетей, или сайтах производителей. Специалисты помогут вам подобрать наиболее современное и энергоэффективное оборудование.

Приобретая бытовую технику, обращайте внимание на класс ее энергоэффективности. Получить данную информацию можно, найдя на приборе этикетку энергоэффективности, или проконсультировавшись со специалистом торговой сети. Наиболее энергоэффективным является класс - A++, A+, A; далее по убыванию - B, C, D, E, F, G. Ведь основным потребителем энергии являются электроприборы и от потребления энергии тем или иным прибором зависит эффективность соблюдения данных правил.

Список литературы:

1. Энергосбережение в быту - забота об окружающем мире. URL: <http://www.hintfox.com> (дата обращения: 20.11.2017)
2. Мезенцева А.С. 50 идей энергосбережения. Как сэкономить на коммунальных платежах. Эксмо-Пресс. – 2016.



НАЗНАЧЕНИЕ И ВИДЫ ЭНЕРГЕТИЧЕСКИХ БАЛАНСОВ

Беляева Анастасия Александровна

студентка 4 курса кафедры агроинженерии
ФГБОУ ВО Красноярский ГАУ Ачинский филиал
Россия г. Ачинск

Фёдорова Ирина Алексеевна

научный руководитель
старший преподаватель кафедры агроинженерии
ФГБОУ ВО Красноярский ГАУ Ачинский филиал
Россия г. Ачинск

Аннотация: определение понятия энергетический баланс, его назначение, подробное описание видов энергетического баланса.

Ключевые слова: энергетический баланс, энергоаудит, энергоресурсы, энергия, оценка потерь энергии, баланс энергии.

APPOINTMENT AND TYPES OF ENERGY BALANCES

Belyaeva Anastasia Alexandrovna

4th year student of the department of agroengineering
Achinsk branch of the Krasnoyarsk State Agrarian University
Russia Achinsk

Fedorova Irina Alexeevna

scientific director
senior lecturer of the department of agroengineering
Achinsk branch of the Krasnoyarsk State Agrarian University
Russia Achinsk

Annotation: definition of the concept of energy balance, its purpose, detailed description of the types of energy balance.

Keywords: energy balance, energy audit, energy resources, energy, estimation of energy losses, energy balance.

Энергетический баланс- равновесие энергии и энергоресурсов в изготовлении в абсолютно всех стадиях, включая с добычи и завершая распределением пользования. Непосредственно слово предполагает абсолютное численное соотношение в этот период времени среди приходом и расходом абсолютно всех типов энергетических ресурсов. Необходимой компонентом энергобаланса с целью энергетического освидетельствования обязана являться анализ издержек энергии. Стремительно применяется с целью энергоаудита ,

даст возможность установить разницу среди числами целесообразно-примененной и приближенной энергией. Образец показан в рисунке 1.

Рисунок 1. Диаграмма энергетического баланса предприятия.

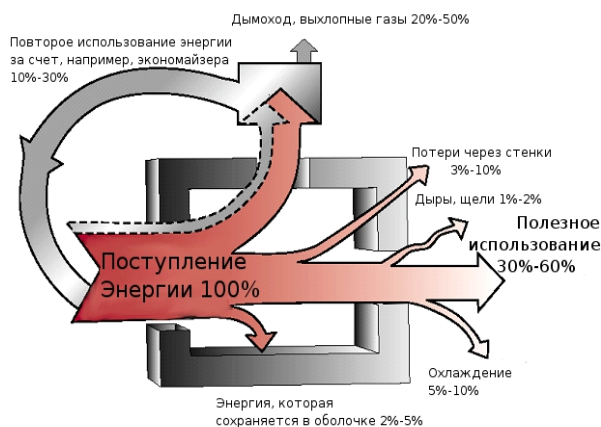

Энергобалансы бывают общие, они отражают все без исключения типы энергоресурсов и индивидуальные, какие в свою очередь принимают во внимание только лишь единственный тип энергоресурса либо энергоносителя. Энергобаланс делят на четыре группы представленных в таблице 1.

Таблица 1. Разновидности энергетического баланса.

группа	Вид балансов	Назначение
по назначению	отчетные и плановые	отображают характеристики изготовления и пользования горючего и энергии в прошлом этапе и степень их применения согласно прецеденту. Делятся в искусственного происхождения, показывающие распределение приблизительных и распределенных энергоносителей внутри компании, и умозаключительные. Плановые ЭБ считаются главной конфигурацией планирования энергопотребления на промышленном предприятии. Создание плановых балансов осуществляется в основе рассмотрения отчетных балансов единичных действий, цехов и компании в полном. Присутствие в данном выявляются и оцениваются энергопотери и резервы экономии энергоресурсов, а помимо этого создаются действия в соответствии с исполнением скрытых резервов экономии топлива и энергии.
по видам энергоносителей	частные (по отдельным видам топлива и энергии) и сводные	
по объектам изучения	балансы единичных типов научно-технического оснащения, цехов и компании в полном	
по принципам составления	аналитические, синтетические, нормализованные, оптимальные, по принципам оценки использования топлива и энергии - энтропийные и эксергетические.	энерго балансы, наложенные отталкиваясь с умозаключительных балансов в том числе промышленные события согласно рационализации энергохозяйства. Формирование типа энергоснабжения компании, присутствие в котором проект выпуска продукта станет осуществляться с наименьшими расходами.

Таким образом ведь возможно поделить в систематизации и утраты равновесия предприятия, образец показан в таблице 2.

Таблица 2. Классификации потери энергобаланса.

Группа	Причины потери энергобаланса
По области возникновения	Присутствие добыче, сохранении, транспортировки, переработке, переустройстве, присутствии использования, утилизации.
По физическому признаку и характеру	Потери тепла в оказавшуюся около область с двигающимися газами, научно-технической продукцией, научно-техническими отходами, уносами использованных материалов, химическим и физиологическим недожогом, остужающей водой и т.п. Утраты электричества в трансформаторах, дросселях, токопроводах, электродах, направлениях электропередач, энергоустановках и т.п. Потери с утечками с помощью неплотности. Гидромеханические утраты напора присутствие дросселировании, утраты в трение присутствие перемещении воды (парочка, газа) согласно трубопроводам с учетом районных противодействий минувших. Машинные утраты в трение мобильных элементов автомобилей и элементов
По причинам возникновения	Из-за полезных недочетов, в следствии никак не приемлемо подобранного научно-технического порядка деятельность, в следствии ошибочной эксплуатации агрегатов, в следствии объединения провианта и в соответствии с другим причинам

В заключении подчеркнем, то что развитие и расчет энергетического балланса компании крайне важное требование наличие проведения энергетического освидетельствования. С целью формирования энергетического равновесия компании сведения имеют все шансы являться презентованы в варианте энергетической свойства компании либо единой выводной, перечня и качества энергопотребляющего оборудования, данных о труде в соответствии с подходящему использованию энергии, отображению схемы энергетических и вещественных струях, а таким образом ведь сведений о энергоносителях.

Список литературы:

1. Литвак В.В. Основы регионального энергосбережения (научно-технические и производственные аспекты). – Томск: Изд-во НТЛ, 2002. – 300с. ;
2. Федеральный закон от 23.11.2009 № 261-ФЗ (ред. от 13.07.2015) «Об энергосбережении и о повышении энергетической эффективности и о внесении изменений в отдельные законодательные акты Российской Федерации» ;
3. Савенко Ю.И., Штейнгауз Е.О. Энергетический баланс) / Под редакцией А.С. Некрасова. – М.: Энергия, 1971 184с.
- 4.



ЭЛЕКТРОМОБИЛИ

Бирюков Максим Анатольевич

студент 3 курса кафедры агроинженерии
ФГБОУ ВО Красноярский ГАУ Ачинский филиал
Россия, г. Ачинск

Федорова Ирина Алексеевна

научный руководитель
старший преподаватель кафедры агроинженерии
ФГБОУ ВО Красноярский ГАУ Ачинский филиал
Россия, г. Ачинск

Аннотация: В данной статье автором рассматривается и анализируется устройство и эксплуатация электромобиля и его агрегатов.

Ключевые слова: устройство, энергосбережение, электрические машины, автомобиль.

ELECTRIC CARS

Biryukov Maksim Anatolyevich

3rd year student of the department of agroengineering
Achinsk branch of the Krasnoyarsk State Agrarian University
Russia, the city of Achinsk

Fedorova Irina Alekseevna

scientific director
senior lecturer of the department of agroengineering
Achinsk branch of the Krasnoyarsk State Agrarian University
Russia, the city of Achinsk

Abstract: In this article, the author examines and analyzes the device and operation of the electric vehicle and its units.

Keywords: «Device», «energy saving», «electric cars», «car».

Энергосбережение это прежде всего более рациональное использование энергии. В рассмотрен один из видов энергосбережения в мире, а именно электромобиль.

Электромобиль — машина, приводимая в движение при помощи одного либо нескольких электродвигателей, запитанных от автономного источника электроэнергии «аккумулятора», а не от двигателя внутреннего сгорания. Электромобиль следует отличать от автомобилей с двигателем внутреннего сгорания и электрической передачей, а также от троллейбусов и трамваев.

Первый электромобиль бы создан в 1828 году его изобретателем был Аньос Джедик родом из Венгрии. Автомобиль с электрической тягой появился раньше автомобиля с двигателем внутреннего сгорания, но к сожалению последний его вытеснил .

Электромобили двигаются под действием электричества, которое изначально попадает в них из обычной домашней розетки и запасается в автомобильных аккумуляторах. Такому авто абсолютно не требуется коробка передач, применяемая в автомобилях с двигателями внутреннего сгорания. Потому что вал электродвигателя здесь присоединен напрямую к колесу. Обычно идет по одному электродвигателю на колесо, что дает возможность создания машин с полным приводом без использования раздаточных механизмов. Электричество питает мотор, а мотор вращает колесо, которое в свою очередь двигает машину. В наше время сделаны опытные электромобили с запасом энергии достаточного, для прохождения расстояния равного 209 км. Эти автомобили совершенно не загрязняют окружающую среду, не отравляют флору и фауну и

работают значительно тише, чем автомобили, использующие в качестве топлива бензин. Сейчас главным недостатком электромобиля является то, что ему необходимо шесть часов на полную зарядку аккумуляторов

На данный момент самыми большими рынками электромобилей являются такие ведущие страны как США, Япония, а также ряд других европейских стран. Лидирующие места в создании электромобилей занимают такие гиганты автомобилестроения как Nissan, Toyota, Ford и др. Наша страна так же ведет разработку электроавто, например Lada Ellada, которая была создана энтузиастами, причем на импортных деталях.

В легковых электромобилях существуют различные схемы привода, выбор которых зависит от многих факторов: грузоподъемность, максимальная скорость движения, условия эксплуатации и т.д. Долгое время электродвигатель в таких машинах размещался в подкапотном пространстве, где обычно устанавливается ДВС. Позже производители стали создавать гибридные варианты электромобилей, и в этом случае электродвигатель размещался параллельно ДВС или между ДВС и трансмиссией. Сегодня, благодаря появлению новых электротехнических материалов и развитию силовой электроники, появилась возможность создания компактных мотор-колесных конструкций (МК), применяемых в качестве привода электромобилей. Такое решение позволяет существенно упростить конструкцию электромобиля.

Мотор-колесо – это обычное колесо, в котором размещается двигатель, трансмиссия и тормозное устройство. Работает такое колесо от электрической энергии, которая может быть получена с помощью бензинового двигателя и генератора или от аккумуляторных батарей. Существенное преимущество такого двигателя для авто – это высокий коэффициент полезного действия (КПД). Благодаря мотор-колесу любой автомобиль с двигателем внутреннего сгорания можно превратить в гибрид. Такая модификация позволит не только экономить топливо, но и значительно увеличить суммарную мощность силовой установки. Также мотор-колесо позволяет повысить маневренность любого автомобиля. Все выше перечисленное достигается благодаря независимой работе каждого колеса. Автомобили с мотор-колесами обладают рядом существенных преимуществ перед традиционными электромобилями. К ним можно отнести: отсутствие множества сложных и тяжелых передаточных механизмов между двигателем и колесом, трансмиссии, приводных валов и дифференциалов. Также можно отметить высокую динамику: легкие и компактные электрические моторы способны развивать крутящий момент вплоть до 700 Н•м, в том числе и на низких оборотах. Управляемое мотор-колесо делает автомобиль маневренным, так как все колеса могут вращаться с разной скоростью и в разных направлениях. Кроме этого значительно упрощается конструкция важнейшей для электромобилей системы регенерации энергии торможения. Мотор-колесные конструкции обеспечивают высокую активную безопасность движения, благодаря применению всех известных электромеханических алгоритмов безопасности, типа ABS, ESP, Traction Control, Brake Assis

Последнее десятилетие электромобили уверенно завоевывают рынок автотранспортных средств. Этому способствует множество факторов: малая концентрация вредных выбросов авто в окружающую среду при работе электродвигателей; меньший уровень шума, создаваемый двигателем; более низкая стоимость восполнения энергетического потенциала по сравнению с автомобилями на двигателях внутреннего сгорания; меньшее количество механических движимых деталей и узлов электродвигателя по сравнению с ДВС; возможность технических решений без коробки переключения передач.

Массовый переход к электротранспорту тормозят следующие не полностью решенные проблемы и недостатки электромобилей: низкая емкость аккумуляторных батарей, соответственно, небольшой пробег авто без подзарядки; высокая стоимость блока аккумуляторов, недолговечность; неразвитая сеть зарядных станций, большое время обслуживания (заряда) аккумуляторов даже в скоростном режиме; наличие в электрических блоках управления и электропроводке высоких, опасных для водителя и пассажиров, напряжений; утилизация аккумуляторных батарей электромобилей наносит вред окружающей среде; большинство электронных блоков автомобилей, в том числе и аккумуляторная батарея,

ремонтируются агрегатным методом, то есть заменяются полностью на исправные; ресурс работы современных электродвигателей недостаточно большой; работа системы отопления салона авто в холодное время года значительно увеличивает энергопотребление электромобиля; остаются нерешенными проблемы использования электромобилей в грузоперевозках на дальние расстояния.

Среди недостатков мотор-колесных конструкций можно отметить большую массу механизмов, помещаемых внутрь обода. Стоит отметить, что высокооборотные электродвигатели мотор-колес нуждаются в понижающем редукторе. Он должен быть компактным и герметичным. Редуктор добавляет несколько килограммов к общей массе колеса. Для традиционных автомобилей лишний вес в конструкции трансмиссии не критичен. Но для колес действует обратный принцип. Большая неподдрессоренная масса (большая масса колеса) резко снижает комфорт и управляемость, повышает износ подвески, передает на кузов вибрации. Оптимальный вес колеса для среднеразмерного автомобиля составляет от 10 до 30 кг без учета шины. Кроме этого сложен ремонт мотор-колеса и представляет собой операцию, требующую высокой квалификации обслуживающего персонала.

Но несмотря на все недостатки в будущем будут преобладать автомобили на электротяге, потому что они решат ресурсные проблемы человечества.

Список литературы:

1. Строганов В.И., Электромобили и автомобили с комбинированной энергоустановкой. Расчет скоростных характеристик. – М.: МАДИ, 2016. – 108 с
2. Эблесон Дональд В. "Разрабатываемые технологии электромобилей", Приводная техника, 1999, № 9,10
3. Златин П.А., Кеменов В.А., Ксенович И.П. "Электромобили и гибридные автомобили", М.:Агроконсалт, 2004



ЭНЕРГОСБЕРЕЖЕНИЕ В ТЕПЛОВЫХ СЕТЯХ

Бугаев Виктор Александрович

студент 3 курса кафедры агроинженерии
ФГБОУ ВО Красноярский ГАУ Ачинский филиал
Россия, г. Ачинск

Федорова Ирина Алексеевна

научный руководитель
старший преподаватель кафедры агроинженерии
ФГБОУ ВО Красноярский ГАУ Ачинский филиал
Россия, г. Ачинск

Аннотация: В данной статье рассматривается актуальная тема для нашего времени. Ценность идеи заключается в усовершенствовании старых технологий и внедрение новых, также важно и то, что проект способен привести страну к новому этапу — преодолеть привычный путь ресурсного развития и сделать шаг к практической модернизации.

Ключевые слова: Энергосбережение, Технологии, Эффективность.

ENERGY SAVING IN HEATING NETWORKS

Bugaev Victor A.

3rd year student of the department of agroengineering
Achinsk branch of the Krasnoyarsk State Agrarian University

Russia, the city of Achinsk
Fedorova Irina Alekseevna
scientific director
senior lecturer of the department of agroengineering
Achinsk branch of the Krasnoyarsk State Agrarian University
Russia, the city of Achinsk

Abstract: this article discusses a relevant topic for our time. The idea is to improve old technologies and the introduction of new, also important is the fact that the project is able to lead the country to a new stage — to overcome the usual path of resource development and make a practical step towards modernization.

Key words: "Energy", "Technology", "Efficiency".

Тепловая сеть— система трубопроводов, предназначенная для передачи тепловой энергии от источника энергии к теплопотребляющим установкам.

Энергосбережение— меры по рациональному использованию и экономии электрических ресурсов, применяя новые технологии и альтернативные источники энергии.

Повышение надежности, экономичности и экологичности тепловых сетей в большей степени зависит от своевременного ввода новых технологий в виде проектов и мероприятий.

Низкая надежность тепловых сетей приводит к перерасходу топлива и электроэнергии. Следующие проблемы, связанные с этой ситуацией:

- Плохое качество теплосетей;
- Износ оборудования;
- Недостаток денежных средств;
- Отсутствие эффективных схем развития теплоснабжения;

Ситуация с теплосетями в последнее время ухудшилась. Руководство предприятий снижает качество и удешевляет строительные работы, пытаясь не увеличивать число аварий, но сохранив объемы переключений.

Такие сети через 5 лет работы требовали новой переключки, что говорит о их низком ресурсе. В итоге, количество аварийных сетей начало расти, а количество аварий стало удваиваться через каждые 2 года, в среднем увеличившись за последние 6 лет в 10 раз.

Использование насосов с низким КПД в системах централизованного теплоснабжения (ЦТС), также приводит к значительным перерасходам электроэнергии. Импортные насосы, разработанные уже в течение последнего десятилетия имеют КПД в 2-3 раза выше, чем у широко применяющихся сегодня отечественных.

Качество тепловой изоляции оказывает значительное влияние на тепловые потери при большой протяженности трубопроводов теплотрасс.

Для равномерного распределения тепла в подключенных к теплотрассе объектах должно производиться правильное шайбирование. Если этого не сделать, то эффективность использования тепловой энергии на объектах потребления будет снижена.

Системы учета расхода тепловой энергии также являются проблемой энергосбережения в теплосетях.

Как правило, на предприятиях ведется учет расхода тепловой энергии. Вместе с тем возможна ситуация, когда система учета основана на приблизительном распределении тепловой энергии между подразделениями. Это решение не дает возможности получить достоверную информацию по теплопотреблению. Как показывает практика проведения энергетического обследования, системе учета тепловой энергии обычно уделяется мало внимания, особенно при наличии собственной котельной. Это связано с высокими стоимостными показателями современных приборов учета тепловой энергии и необходимостью создания информационной сети для получения информации в реальном режиме времени. Таким образом, отсутствует достоверная информация об объемах потребления тепловой энергии на отопление и ГВС отдельными подразделениями, оперативный учет и контроль над потреблением тепловой

энергии, что не позволяет своевременно принимать меры к незапланированному потреблению энергоресурсов. Мировая практика показывает, что применение современных приборов учета тепловой энергии позволяет снизить потребление и платежи за тепловую энергию от 3,5% до 5,5% за счет повышения достоверности информации об объемах потребления тепловой энергии, уменьшения коммерческих потерь, оперативного управления процессом потребления.

Основные мероприятия, связанные с улучшением энергосбережения в теплосетях:

- Реконструкция, модернизация, существующих систем ЦТС;
- Совершенствование технологий в области теплоснабжения;
- Снижение стоимости производства тепловой энергии;
- Повышение надёжности ТС за счёт перехода на изолированные трубы;
- Совершенствование оборудования;
- Обеспечение с учетом суровых климатических условий и кризисных явлений в секторе муниципального теплоснабжения.

Список литературы:

1. Аракелов В.Е. Кремер А.И. Методические вопросы экономии энергоресурсов. - М., Энергоатомиздат, 1990 г.
2. Башмаков И.А. Папушкин В.Н. Муниципальное энергетическое планирование.// Энергосбережение, 2004, №3.
3. Богуславский Л.Д. Снижение расхода энергии при работе систем отопления и вентиляции. М., Стройиздат, 1985.



ОСНОВНЫЕ НАПРАВЛЕНИЯ И СПОСОБЫ ЭНЕРГОСБЕРЕЖЕНИЯ

Голиков Иван Васильевич

студент 3 курса кафедры агроинженерии
ФГБОУ ВО Красноярский ГАУ Ачинский филиал
Россия, г. Ачинск

Фёдорова Ирина Алексеевна

научный руководитель
старший преподаватель кафедры агроинженерии
ФГБОУ ВО Красноярский ГАУ Ачинский филиал
Россия, г. Ачинск

Аннотация: В данной статье автором рассматриваются и анализируются основные направления и способы энергосбережения.

Ключевые слова: устройство, энергосбережение, электричество.

THE MAIN DIRECTIONS AND METHODS OF ENERGY CONSERVATION

Golikov Ivan Vasilevich

3-year student of Agroengineering
Achinsk branch of the Krasnoyarsk State Agrarian University
Russia, the city of Achinsk

Fedorova Irina Alekseevna

scientific director
Senior lecturer of the department of agroengineering
Achinsk branch of the Krasnoyarsk State Agrarian University

Russia, the city of Achinsk

Abstract: In this article the author examines and analyzes the main directions and ways of energy saving

Keywords: "device", "energy saving", "electricity"

Сегодня в современном мире энергосбережение – это неотъемлемая часть жизни цивилизованного общества. Это и забота о здоровье, и экономия денег, и комфорт проживания. Но одна из самых главных (глобальных) характеристик энергосбережения – это защита окружающей среды от негативных воздействий.

Само понятие "энергосбережение" стали использовать в России очень давно, еще в советский период. На сегодняшний день энергосбережение характеризуется понятийным аппаратом, приведенным в главном Федеральном законе "Об энергосбережении и о повышении энергетической эффективности, и о внесении изменений в отдельные законодательные акты Российской Федерации" № 261-ФЗ от 23.11.2009.

В основу энергосбережения положен энергетический ресурс как носитель энергии, которую можно использовать в какой-либо деятельности.

ФЗ об энергосбережении также вводит понятие "вторичный энергетический ресурс", который представляет собой энергетический ресурс, полученный в результате осуществления какого-либо технологического процесса, не нацеленного на выработку энергии.

Энергосбережение - это любая активность, направленная на уменьшение объема использования энергетических ресурсов без ущерба для основной функции их применения. Несмотря на предельную точность определений, очень часто происходит путаница в понятиях "энергосбережение" и "энергетическая эффективность". В связи с этим в данном разделе приводится определение последней.

Энергетическая эффективность – определенный набор характеристик, отражающих отношение эффекта от использования энергоресурсов к затратам на сами энергоресурсы. Эффективность энергосбережения характеризуется в том числе классом энергетической эффективности, который отражает степень полезности того или иного продукта с точки зрения экономии энергии. Для определения энергоэффективности проводят специальные энергетические обследования.

Теперь, определившись с основными понятиями в этой области, стоит отразить основные принципы энергосбережения:

- 1.Использование альтернативных источников энергии.
- 2.Использование вторичных энергетических ресурсов.
- 3.Применение неэнергоемких технологий и оборудования.
- 4.Принятие мер по рациональному использованию имеющихся энергоресурсов.
- 5.Проведение оценки экономической целесообразности применения любых энергосберегающих технологий и решений.

Главное, что нужно помнить: энергосбережение предполагает не только дополнительные пути получения энергии, но и деятельность по экономии имеющейся и ее рациональному расходованию.

Сегодня очень много говорится об альтернативных источниках энергии. Как правило, имеются в виду возобновляемые энергоресурсы. Что же возобновляется бесконечно на планете Земля? Безусловно, это вода, Солнце, ветер, земная кора. Конечно, если вдаваться в детали, то и солнечная активность меняется с течением времени, и поверхность земной коры истончается, но все это в масштабах Вселенной. Мы же говорим о возобновлении в рамках нашей цивилизации – в ближайшие столетия, полагаем, Солнце не померкнет и Земля не слетит с орбиты.

Таким образом, альтернативными нефти, газу, углю и древесине сегодня принято считать следующие источники энергии:

Энергия Солнца. Для использования такого источника применяют солнечные батареи и коллекторы. Первые представляют собой фотоэлементы, которые напрямую преобразуют

энергию солнца в электрический ток. Солнечные коллекторы не преобразуют энергию в электрический ток, а нагревают теплоноситель для последующего его использования (например, для подогрева воды в частном доме).

Энергия ветра. Ветряки, производящие электроэнергию при помощи лопастей, вращаемых силой ветра, очень популярны в Европе. Например, Германия уже треть своей электроэнергии получает, используя именно этот возобновляемый источник энергии.

Энергия воды. Речь идет не только о гидроэлектростанциях. На сегодняшний день существуют тепловые насосы, преобразующие теплоту воды в озере или бассейне в стабильный нагрев воды для отопления дома и снабжения его горячей водой.

Энергия Земли. Описанные выше тепловые насосы также могут использовать тепло от грунтовых вод или верхнего слоя земной коры для коммунальных нужд. Такие установки очень популярны, так как не требуют наличия источника воды или ветра рядом: теплоноситель можно располагать в специальных трубках под газоном, например, или в скважинах на садовом участке.

Как и другие стратегически важные для страны задачи, энергосбережение в России осуществляется при помощи широко используемого уже многие годы программно-целевого метода управления. Программа энергосбережения представляет собой комплекс мероприятий по достижению конкретных целей и решению определенных задач. Первая программа "Энергоэффективная экономика на 2002-2005 гг. и на перспективу до 2010 г." была утверждена 17.11.2001 Постановлением Правительства РФ № 796. В результате реализации программы в топливно-энергетическом комплексе Российской Федерации произошли положительные сдвиги, однако из-за сбоев в системе финансирования программы в 2006 году ее результативность существенно снизилась, и она была закрыта Распоряжением Правительства РФ №1446-р. Вторая государственная программа «Энергосбережение и повышение энергетической эффективности на период до 2020 года» действовала всего 2,5 года и была отменена Постановлением Правительства РФ N 479 в 2013 году. Вместо нее была введена в действие другая программа энергосбережения «Энергоэффективность и развитие энергетики», которая просуществовала меньше года и в 2014 году Постановлением Правительства РФ от 15.04.2014 N 321 была закрыта. На сегодняшний день действует новая программа «Энергоэффективность и развитие энергетики» от 2014 года (утв. Постановлением Правительства РФ от 15.04.2014 N 321). Ее эффективность покажет время, однако уже сейчас можно оценить масштабы ожидаемых результатов: к 2020 году энергоемкость ВВП должна упасть более, чем на 9% по сравнению с уровнем 2007 года. В заключение стоит отметить, что энергосбережение – это не просто экономия денег. В первую очередь это забота о завтрашнем дне, жить в котором предстоит нашим детям.

Библиографический список:

1. Афонин А. Методика проведения энергетических обследований предприятий и организаций./ А. Афонин, А. Сторожков, В. Шароухова, Н. Коваль. - Энергосбережение , 1999 № 1. - С.6-18
2. Аракелов В.Е. Методические основы экономии энергоресурсов.- М.: Энергоиздат, 1990 г.
3. Гагарин В.Г. Энергию надо тратить. // Энергия: экономика, техника, экология. 2002 г. № 11.
4. Злобин А.А. Курятов В.Н. Романов Г.А. Потенциал энергосбережения и его реализация. // Энергонадзор и энергоэффективность. 2003 г. № 3. с.76- 81.

ЭНЕРГОСБЕРЕЖЕНИЕ ПРИ ПЕРЕДАЧЕ ЭЛЕКТРОЭНЕРГИИ

Гонцов Владимир Алексеевич

студент 2 курса кафедры агроинженерии
ФГБОУ ВО Красноярский ГАУ Ачинский филиал
Россия, г. Ачинск

Федорова Ирина Алексеевна

научный руководитель
старший преподаватель кафедры агроинженерии
ФГБОУ ВО Красноярский ГАУ Ачинский филиал
Россия, г. Ачинск

Аннотация: В данной статье рассмотрены основные причины потерь электроэнергии при её передаче и некоторые способы уменьшения этих потерь, позволяющие увеличить эффективность передачи энергии по электрическим сетям.

Ключевые слова: Экономия электроэнергии, потери при передаче электроэнергии, энергосбережение при передаче электроэнергии.

ENERGY SAVING IN ELECTRICITY TRANSMISSION

Gontsov Vladimir Alekseevich

2nd year student of the department of agroengineering
Achinsk branch of the Krasnoyarsk State Agrarian University
Russia, the city of Achinsk

Fedorova Irina Alekseevna

scientific director
senior lecturer of the department of agroengineering
Achinsk branch of the Krasnoyarsk State Agrarian University
Russia, the city of Achinsk

The abstract: In this article, the main causes of energy losses during transmission and some ways of reducing these losses are considered, which allow increasing the efficiency of energy transmission through electric grids.

Keywords: Energy saving, losses in the transmission of electricity, energy saving in the transmission of electricity.

На сегодняшний момент электричество – самый удобный вид энергии, который можно получить из почти любого другого вида энергии и преобразовать почти в любой другой вид энергии. Большинство видов техники использует именно электричество для своей работы, поэтому эффективная доставка этой самой энергии во все места, где она необходима, является сегодня одной из самых важных задач современной науки.

При перемещении других видов носителей энергии, например топлива, нет такого понятия как «потеря», потому что они находятся в контейнерах, цистернах или баках, из которых не происходит значительного испарения, это топливо не расходуется на свою транспортировку.

Потери электричества же при транспортировке достигают порядка 20%. Это связано с особенностями транспортировки. Основной причиной является нагревание самих проводов при прохождении через них электрического тока. Электричество тратит часть своей энергии на преодоление сопротивления металла, через который оно проходит. Это явление и количество теряемой энергии описывается законом Джоуля-Ленца.

«Количество теплоты, выделяемое в единицу времени в рассматриваемом участке цепи, пропорционально произведению квадрата силы тока на этом участке и сопротивления участка.»

$$Q = I^2 R t$$

Снизить количество выделяемой теплоты можно двумя способами: уменьшить сопротивление и уменьшить силу тока.

Уменьшить сопротивление проводов возможно путём увеличения поперечного сечения, что не выгодно для больших расстояний, и используя металлы с наименьшим сопротивлением, но это может повлиять и на другие характеристики провода. Сейчас к проводам предъявляются такие требования как:

- Высокая электропроводность
- Высокая механическая прочность
- Низкий вес
- Устойчивость к высоким температурам
- Малые температурные удлинения
- Устойчивость к старению и ветровым воздействиям

И тут возникают некоторые проблемы, потому что определённые качества почти взаимоисключающие. Например, для увеличения электропроводности лучше всего подойдёт чистый алюминий, но тогда снизится прочность провода. Увеличение поперечного сечения увеличит прочность и уменьшит сопротивление, но увеличит вес и стоимость. Для достижения необходимых свойств провода сегодня рассматриваются способы производства проводов из различных сплавов и композитных материалов.

Одним из путей является использование «компактных проводов», которые состоят из элементов необычной формы – в виде буквы Z, что увеличивает размер сечения, уменьшая сопротивление, при том же диаметре провода.

Для уменьшения силы тока без потери мощности для потребителя нам нужно значительно увеличить напряжение, что уменьшит тепловые потери при передаче, но скажется на электробезопасности линии.

Для увеличения напряжения используются трансформаторы, позволяющие получить 750-1150 кВ, благодаря чему тепловые потери при передаче на большие расстояния значительно снижаются.

Но наличие этих трансформаторов тоже является причиной потери электрической энергии, так как приводит к появлению дополнительного индуктивного сопротивления и реактивной мощности. Для уменьшения этих потерь, а именно для снижения этой реактивной мощности, используется компенсатор реактивной мощности, которые в большинстве случаев состоят из батареи конденсаторов.

Отставание тока по фазе от напряжения в индуктивных элементах обуславливает интервалы времени, когда напряжение и ток имеют противоположные знаки. В эти моменты мощность не потребляется нагрузкой, а подается обратно по сети в сторону генератора. Соответствующую мощность называют реактивной. Реактивный ток, протекая в противоположную сторону, снижает протекающий активный ток, что приводит к увеличению потерь проводника на нагрев.

Компенсаторы позволяют уменьшить сдвиг фаз тока и напряжения. Показателем эффективности компенсаторов является коэффициент мощности $\cos\varphi$, где φ - это угол сдвига фаз.

- P – активная мощность
- Q – реактивная мощность
- S – полная мощность
- $\cos\varphi = P/S$

Чем меньше угол φ , тем выше эффективность компенсатора, так как меньшая часть энергии теряется из-за реактивной мощности.

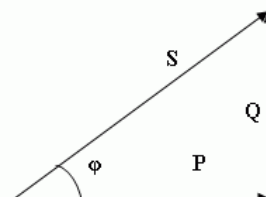
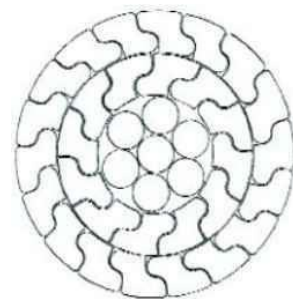

Отсюда можно сделать вывод, что компенсация реактивной мощности необходима, так как позволяет снизить тепловые потери тока при транспортировке и преобразовании электрической энергии. Компенсаторы могут довести коэффициент мощности до 0.93-0.99.

Ещё одной причиной потерь энергии является прохождение электричества через различные коммутационные устройства, переключатели и другие элементы, сопротивление которых выше сопротивления проводов ЛЭП. Ненадлежащий уход за этим оборудованием, а так же использование устаревшего оборудования приводит к значительным потерям электроэнергии. Так же причиной может являться некачественная, устаревшая или повреждённая изоляция, из-за которой часть энергии уходит за пределы системы электроснабжения.

Таким образом, контроль за состоянием оборудования, его своевременный ремонт и замена позволяют снизить потери электроэнергии при её передаче и распределении между потребителями.

Список используемой литературы:

- 1) <https://ru.wikipedia.org/>;
(https://ru.wikipedia.org/wiki/Компенсация_реактивной_мощности)
(<https://ru.wikipedia.org/wiki/Трансформатор>)
- 2) Энергосбережение и энергетический менеджмент [Текст] : учебное пособие / А. А. Андрижиевский, В. И. Володин. - 2-е изд., испр. - Минск: Вышэйшая школа, 2005. - 294 с.
- 3) Энергосбережение. Введение в проблему. Н.И.Данилов, А.И.Евпланов, В.Ю.Михайлов, Я.М.Щелоков. - Екатеринбург: ИД "Сократ", 2001. - 208 с., ил.
- 4) Современные проблемы электроэнергетики: учебное пособие / В.Я. Ушаков; Томский политехнический университет. – Томск: Изд-во ТПУ, 2014.- 447 с.



ЭНЕРГОЭФФЕКТИВНЫЕ РЕЖИМЫ РАБОТЫ ОБЛУЧАТЕЛЬНЫХ УСТАНОВОК В ТЕПЛИЦЕ

Гончаров Дмитрий Владимирович

магистрант 1 курса кафедры агроинженерии
ФГБОУ ВО Красноярский ГАУ Ачинский филиал
Россия, г. Ачинск

Долгих Павел Павлович

научный руководитель
к.т.н., доцент кафедры агроинженерии
ФГБОУ ВО Красноярский ГАУ Ачинский филиал
Россия, г. Ачинск

Аннотация: Повышение энергоэффективности отрасли растениеводства защищенного грунта требует применения техники, созданной на научной основе. Анализ показал, что облучательные установки потребляют до 20% всей электроэнергии в отрасли. Доказано, что основным направлением в области разработки энергоэффективных режимов работы облучательных установок нового поколения является регулирование температурного режима в тепличных технологиях в зависимости от облученности. Целью рассмотрения конкретных технологических схем облучения является определение параметров, влияющих на энергоёмкость использования потока. Функции светотехнических приборов могут быть расширены при согласовании режимов работы ламп с технологическими процессами.

Ключевые слова: Сельскохозяйственные постройки, сооружения защищенного грунта, облучательные установки, натриевые лампы, энергоэффективность.

ENERGY EFFICIENT MODES OF OPERATION OF RADIATION EQUIPMENT IN THE GREENHOUSE

Goncharov Dmitry Vladimirovich

Master of 1 course of the department of agroengineering
Krasnoyarsk State Agrarian University Achinsk branch
Russia, the city of Achinsk

Dolgikh Pavel Pavlovich

research supervisor

candidate of technical sciences, associate professor of the department of agroengineering
Krasnoyarsk State Agrarian University Achinsk branch
Russia, the city of Achinsk

Abstract: Increasing the energy efficiency of the field of plant growing of protected soil requires the use of technology created on a scientific basis. The analysis showed that irradiation plants consume up to 20% of all electricity in the industry. It has been proved that the main direction in the development of energy efficient operating modes of new generation irradiation plants is the regulation of the temperature regime in greenhouse technologies, depending on the irradiation. The purpose of considering specific technological irradiation schemes is to determine the parameters influencing the energy consumption of the flow. The functions of lighting devices can be extended by matching the operating modes of lamps with technological processes.

Keywords: Agricultural buildings, structures of protected ground, irradiation facilities, sodium lamps, energy efficiency.

На территории России функционирует более 2000 га зимних теплиц. Большая часть из них оснащена установками для искусственного оптического облучения, системами обеспечения микроклимата [1,2]. В структуре себестоимости продукции таких предприятий энергетические затраты составляют порядка 40-80%, что в свете роста тарифов на энергоносители является проблемой социальной важности и требует обоснованного научного решения [3].

Для обеспечения населения России к 2020 году свежей овощной продукцией во внесезонный период необходимо модернизировать и построить не менее 1,5 тыс. га современных энергосберегающих теплиц [4].

При реализации современных агротехнологий в защищенном грунте всегда имеется возможность выращивания овощных культур со снижением энергозатрат. Перспективным направлением снижения затрат энергии является разработка более совершенных конструкций, способов и режимов работы технологического оборудования, в частности систем искусственного облучения.

В работах [5,6] ученые доказали, что развитие светотехнических облучательных установок может заключаться как в усовершенствовании режимов работы ламп и пускорегулирующей аппаратуры, так и в разработке конструктивных элементов облучателей.

Возможности искусственного облучения и его экономическая целесообразность подтверждены многочисленными исследованиями и опытом промышленного применения. Однако широкому внедрению облучательных установок в теплицах препятствует значительный расход электрической энергии. Известно, что большая часть тепличных предприятий России обеспечено новыми энергоэкономичными системами облучения на основе современных эффективных натриевых ламп высокого давления мощностью 400-600 Вт и металлогалогенных ламп мощностью 1000-2000 Вт для дополнительного облучения растений и светокультуры [7].

Исследование и разработка рациональных режимов работы светотехнического оборудования для внедрения интенсивных технологий в области растениеводства защищенного грунта является актуальной и своевременной задачей.

Облучатели для досвечивания и светокультуры в теплицах содержат в своем спектральном составе кроме потока в области фотосинтетически активной радиации значительную часть инфракрасной составляющей, другими словами тепловую энергию, которая является «бросовой» энергией и в большинстве случаев удаляется через систему вентиляции, а в тепловом балансе помещения не учитывается [8,9].

В настоящее время налажен выпуск облучателей с системой активного охлаждения лампы, например, **светильники серий CoolMaster, CoolTube – в которых реализована возможность отвода тепла путем герметизации и установки фланцев для подключения вентиляции.** В современных технологиях, например теплицах пятого поколения по технологии Ultra Clima, тепло от ламп практически полностью используется для отопления. Поддержание климата происходит за счет не менее шести параметров и комбинации между ними, которые предоставляют возможности до конца еще не исследованные [10].

Анализ показал [11], что регулирование температурного режима в тепличных технологиях в зависимости от облученности является перспективным направлением для исследований, нацеленных на повышение энергоэффективности овощеводства защищенного грунта. Целью рассмотрения конкретных технологических схем облучения является определение параметров, влияющих на энергоемкость использования потока излучения [12]. Оптимальное сочетание параметров микроклимата достигается в камерах искусственного климата [13]. Функции светотехнических приборов могут быть расширены при согласовании режимов работы ламп с технологическими процессами [14].

Список литературы:

1. Минаев И.Г. Энергосберегающая система управления источниками оптического облучения в теплицах / И.Г. Минаев, А.Г. Молчанов, В.В. Самойленко // Сборник научных трудов ВНИИОиК. – Изд-во ВНИИОиК Ставрополь: № 1-1 /том 3/ – 2012. С. 40-43.
2. Самойленко В.В. Технические средства снижения энергозатрат при реализации технологии переменного оптического облучения рассады овощных культур в теплицах / В.В. Самойленко: Диссертация ... на соиск. уч. степени к. т. н. - Ставрополь, 2013. - 172 с.
3. Магазин прогрессивного растениеводства. Промгидропоника РФ. Энергосбережение [Электронный ресурс]. – Режим доступа: <http://www.promgidroponica.ru/node/1216.ata> обращения 17.01.2018.
4. **Перспективы развития и меры Государственной поддержки тепличного овощеводства в Российской Федерации [Электронный ресурс].** – Режим доступа <http://www.mcx.ru/news/news/show/44401.355.htm> Дата обращения 02.03.2018.
5. Долгих П.П., Кунгс Я.А., Цугленок Н.В. Синтез и исследование моделей стабилизации энергетических характеристик ламп с использованием искусственных нейронных сетей // Вестн. КрасГАУ. – 2004. – №4. – С. 164-168.
6. Долгих П.П., Завей-Борода В.Р., Кунгс Я.А., Цугленок Н.В. Методика регулирования характеристик облучательных установок в растениеводстве защищенного грунта // Вестн. КрасГАУ. – 2004. – №5. – С. 165-170.
7. Мальшев В.В. Повышение эффективности облучательных установок для теплиц / В.В. Мальшев: Автореф. дисс. на соиск. уч. степ. к.т.н. – М., 2007. – 28 с.
8. **Meyer J. Pflanzenbelichtung / J. Meyer // AEL: Arbeitsgemeinschaft für Elektrizitätsanwendung in der Landwirtschaft e.V., Heft 3/1994, Bonn. 84 S.**
9. Сторожев П.И. Исследование по обоснованию автоматического регулирования в теплице температуры воздуха, согласованной с оптическим облучением растений / П.И. Сторожев // Автореферат дисс. на соискание уч. степени к.т.н. – М., 1974. – 18 с.
10. *Соколов И.С. Технологии пятого поколения [Электронный ресурс] <http://www.fito-system.ru/teplicy-pokolenie-5>. Дата обращения 02.03.2018.*

11. Долгих П.П., Кулаков Н.В., Самойлов М.В. Анализ технологий и оборудования для управления системой микроклимата в теплицах на базе утилизированной тепловой энергии от систем облучения // Вестник НГИЭИ. – 2016. – №8 (63). – С. 80-94.
12. Долгих П.П., Самойлов М.В. Облучение и обогрев растений в теплицах // Вестник НГИЭИ. – 2016. – №4 (59). – С. 71-86.
13. Долгих П.П., Самойлов М.В. Система облучения для вегетационной установки // Вестн. КрасГАУ. – 2016. – №5. – С. 123-130.
14. Долгих П.П., Самойлов М.В. Расширение функций облучательных установок при использовании в системе регулирования микроклимата теплиц // Вестник ИрГСХА – 2016. – №72. – С. 130-138.



МЕТОДЫ СТИМУЛИРОВАНИЯ ЭНЕРГОСБЕРЕЖЕНИЯ ЗА РУБЕЖОМ

Зарецкая Ольга Валерьевна

студент 4 курса кафедры агроинженерии
ФГБОУ ВО Красноярский ГАУ Ачинский филиал
Россия, г. Ачинск

Федорова Ирина Алексеевна

научный руководитель
старший преподаватель кафедры агроинженерии
ФГБОУ ВО Красноярский ГАУ Ачинский филиал
Россия, г. Ачинск

Аннотация: положение экономики всех стран и жизненный уровень населения определяются наличием запасов топливно-энергетических ресурсов и эффективностью их использования. Эффективность использования ресурсов наиболее важна для стран, которые строят свою экономику, в основном, на импорте товаров.

Ключевые слова: энергосбережение, энергоэффективность, ТЭР, метод.

METHODS FOR ENCOURAGING ENERGY CONSERVATION ABROAD

Zaretskaya Olga Valerievna

4th year student of the Department of Agroengineering
Achinsk branch of the Krasnoyarsk State Agrarian University
Russia, the city of Achinsk

Fedorova Irina Alekseevna

scientific director
senior lecturer of the department of agroengineering
Achinsk branch of the Krasnoyarsk State Agrarian University
Russia, the city of Achinsk

Abstract: the position of all economies and living standards are determined by the presence of stockpiles of fuel and energy resources and their effective use. Resource efficiency is most important for the countries that build their economy on import of goods.

Key words: energy saving, energy efficiency, energy resources, method.

В число средств, широко применяемых в мире и оказывающих большое воздействие на повышение эффективности использования ТЭР, входят как жесткие, сильнодействующие (цены и тарифы) средства, так и обширно распространенные в мире достаточно мягкие, гибкие, как, например, экономические, не менее активно стимулирующие энергосбережение. При этом наблюдается общее стремление придать им легитимный характер, т.е. представить в виде законов или законодательных актов. Причем эти тенденции характерны как странам, предпочитающим государственное регулирование энергопотребления, так и идеализирующим роль рыночных механизмов.

Программы по энергосбережению созданы для того, чтобы выявить «самое плохое». В следствие этого, направить средства и все силы, прежде всего в те области, где результаты могут оказаться наиболее впечатляющими.

Во многих странах законодательные рамки дают возможность гарантировать основным мероприятиям по повышению энергоэффективности легитимный характер. Это важно при установлении специальных налоговых стимулов или субсидий, которые, обязаны согласовываться с законом о налогообложении.

Многие страны ввели обязательное требование назначения менеджера по энергетике, который разрабатывает годовые планы по повышению энергоэффективности и лично следит за тем, чтобы они выполнялись. Выполнение этого требования дает возможность компании получить субсидии на энергосбережение (как, например, в Италии).

В некоторых странах принят закон о налоговых льготах (стимулах). Он заключается в том, что позволяет делать налоговые скидки на расходы по приобретению энергосберегающего оборудования или услуг, ведущих к снижению потребления ТЭР. Этот закон также применяют и для компенсации налогов отдельных граждан или коллективов.

Промышленность. На западе только некоторые страны занимаются законодательным установлением показателей энергосбережения, имеющих отношение к промышленности. Введение нормативов для промышленности не является популярным, потому что в условиях рыночной экономики она имеет достаточно мощные стимулы к действию. Промышленность должна стремиться к максимальным доходам, чтобы выстоять в конкурентной борьбе, а значит, активно осуществлять политику энергосбережения. Но некоторые страны используют все же мероприятия, стимулирующие повышение энергосбережения в промышленности. К их числу относятся:

- обязательные энергетические аудиты;
- формирование проектов организационно-технических мероприятий согласно уменьшению потребления ТЭР и отчетов по их реализации;
- внедрение стандартов в единичные виды научно – технического оборудования;
- внедрение подходящего расценочного порядка, денежных субсидий.

Строительство и коммунально-бытовой сектор. Более популярными нормативами в строительстве зданий считаются нормативные сопротивления теплопередаче через ограждающие конструкции зданий и сооружений. Они обязаны обеспечивать термически издержки ниже максимально допустимого значения при проектировании новых зданий. Государственные энерго кодексы используются также и к работам по реконструкции существующих зданий.

Нормативное руководство эффективностью применяется ровно как к отопительному оснащению, так и к водогрейным концепциям. Имеются нормативы энергопотребления холодильниками, моечными машинами и иными типами домашнего оборудования.

В Австрии и Германии подсчет тепловой энергии производится отдельными жилыми домами. Учет тепловой энергии, употребляемой жилым домом, который входит в систему централизованного теплоснабжения, подразумевает обнаружение фактической цены, израсходованной тепловой энергии. Счета за энергию представляют собой предпосылку к эффективной работе по энергосбережению, в том числе поиски и введение эффективных средств управления количеством потребляемой энергии.

Транспорт. Автотранспорт считается более нормативно контролируемой областью. Самым популярным инструментом влияния в этом случае служат повышенные налоги на горючее для двигателей. Стоимость на топливо влияет на решение покупателей о выборе автомобиля, а это в свою очередь подталкивает производителей на выпуск иных типов автомобилей. К примеру, в Италии существуют высокие налоги и стоимость на бензин и один из самых эффективных с точки зрения потребления топлива автомобильных парков Европы. Но стоит заметить, что многие правительства применяют налогообложение на топливо не для стимулирования эффективности его использования, а ради пополнения бюджета.

Директива ЕС требует годичного контролирования состояния автотранспортных средств, а также определения характеристик выбросов. В единичных случаях государственные условия предполагают еще и оценку качества и эффективности использования горючего. Некоторые европейские страны в 1980-е годы заключили добровольные договоры с производителями транспортных средств, согласно которым изготовитель должен повышать эффективность новых автомобилей. Были достигнуты плановые показатели, хотя не исключено, что факторы внешнего рынка привели бы к такому же результату даже при отсутствии подобных договоров.

В отдельных европейских странах в течение узких периодов времени использовались дотации или налоговые бонусы для смены автотранспортных средств. Иногда данные стимулы применялись с целью ускорения введения каталитических нейтрализаторов.

Для того, чтобы увеличить годовой доход вводят налоги на покупку и импорт машин, а также ежегодная пошлина на автомобили. Также, они нередко разрабатываются для того, чтобы стимулировать спрос потребителя на машины с более высокоэффективным использованием топлива.

Всегда структура налогообложения на транспорт оказывает большое влияние на производителей. К примеру, повышение налогов на добавленную стоимость благоприятно влияет на размер транспортного средства. Машины с дизельным двигателем имеют меньший расход топлива в городе. Отсюда вытекает такой фактор, как налогообложение для бензина и дизельного топлива, которое в свою очередь привело к большему распространению дизельных машин в Европе. Если рассмотреть Францию и Великобританию, то в этих странах существенно выросло проникновение дизелей в автопарк. Знания о расходе топлива автомобиля, помогают преодолеть информационный барьер на пути к энергосбережению. В Великобритании в обязательном порядке маркируют авто о расходе топлива, в других странах это делается на добровольной основе. Следует заметить, что в некоторых европейских странах при прохождении экзамена для получения водительских прав существует проверка качества вождения с позиций эффективного использования топлива.

Список литературы:

1. Методы стимулирования энергосбережения за рубежом URL: <http://lektcii.net> (дата обращения 20.09.2017)
2. Фокин В.М. Основы энергосбережения и энергоаудита. Изд.: Машиностроение-1, 2006
3. Ганжа В.Л. Стимулирование энергосбережения. // Энергоэффективность. –1998, № 3
4. Комолов Д.А. Энергоэффективность / Д.А. Комолов // Экономика и ТЭК сегодня. – 2008

ТЕРМОЭЛЕКТРИЧЕСКИЕ ГЕНЕРАТОРЫ НА ТРАНСПОРТЕ

Иброгимов Равшанбек Исмоилович

аспирант 2 курса кафедры системозаэнергетики
ФГБОУ ВО Красноярский ГАУ
Россия, г. Красноярск

Долгих Павел Павлович

научный руководитель
к.т.н., доцент кафедры системозаэнергетики
ФГБОУ ВО Красноярский ГАУ
Россия, г. Красноярск

Аннотация: На транспортную отрасль на сегодняшний день приходится около 25% мирового спроса на энергию и более 62% потребления всей добываемой нефти. Только автомобильные перевозки в развитых странах потребляют в среднем 85% от общих энергозатрат транспортной отрасли. В качестве мероприятия по экономии энергии на транспорте рассмотрено применение термоэлектрических генераторов, работающих на энергии отработанных газов. Расчеты показали, что при работе фар автомобиля от энергии термоэлектрических генераторов экономия в целом по России составит 63,12 млн. рублей в год, при работе кондиционеров – 296,28 млн. рублей в год.

Ключевые слова: Автомобильный транспорт, двигатели внутреннего сгорания, термоэлектрический генератор, альтернативный источник питания, экономический эффект.

THERMOELECTRIC GENERATORS IN TRANSPORT

Ibrogimov Ravshanbek Ismoilovich

graduate student 2 courses of the department of sistemoenergetika
Krasnoyarsk State Agrarian University
Russia, the city of Krasnoyarsk

Dolgikh Pavel Pavlovich

research supervisor
candidate of technical sciences, associate professor of the department of sistemoenergetika
Krasnoyarsk State Agrarian University
Russia, the city of Krasnoyarsk

Abstract: The transport industry currently accounts for about 25% of the world's energy demand and more than 62% of the consumption of all oil produced. Only road transport in developed countries consumes an average of 85% of the total energy consumption of the transport industry. As an event on energy saving in transport, the application of thermoelectric generators working on the energy of the exhaust gases is considered. Calculations showed that when the car's headlamps are powered by the energy of thermoelectric generators, the savings in Russia as a whole amount to 63.12 million rubles a year, while the operation of air conditioners is 296.28 million rubles a year.

Keywords: Road transport, internal combustion engines, thermoelectric generator, alternative power source, economic effect.

Любой, кто знаком с физикой, знает закон сохранения энергии – она действительно не теряется, только преобразуется. Например, энергия движущихся воздушных масс может быть преобразована в электричество. Электричество используется как тепло или свет. Из химической энергии, которая находится в топливе, в кинетическую энергию автомобиля, что обеспечивает движение. Но даже самые современные двигатели внутреннего сгорания (ДВС) могут

использовать только треть энергии, подаваемой топливом для фактического движения. Большая же ее часть выбрасывается через выхлоп и радиатор в виде тепла.

Поскольку политически предписанные цели защиты климата и стратегии снижения выброса CO₂ были в повестке дня для автомобильных корпораций, неблагоприятное соотношение от одной трети до двух третей оказалось в центре внимания разработчиков. Каким образом остаточная тепловая энергия в транспортном средстве будет использоваться в будущем?

Как разумно использовать отработанное тепло большей степени зависит от характеристик привода. В бензиновых двигателях использование теплообменника выхлопных газов позволяет сделать как можно более короткую фазу разогрева. Теплообменник включается сразу после запуска двигателя для непосредственного использования отработанного тепла из выхлопной системы, например, для активного нагрева трансмиссионного масла и, таким образом, для минимизации трения в коробке передач.

Система рециркуляции выхлопных газов уже обеспечивает многие структурные требования, которые позволяют устанавливать термоэлектрический генератор (ТЭГ) без особых дополнительных усилий. В более долгосрочной перспективе генератор, который преобразует тепло в электричество, должен быть повторно интегрирован в основание или катализатор, потому что он может развивать там больше потенциала.

Еще один подход к получению энергии из тепла осуществляется с помощью термоэлектрического генератора. В автомобильном секторе термоэлектрический генератор, был сначала помещен как один компонент в днище транспортного средства рядом с каталитическим нейтрализатором. Теперь инженеры представляют другое решение. Новый прототип ТЭГ находится в моторном отсеке в охладителе рециркуляции отработавших газов, который используется в современных дизельных двигателях в качестве стандартного компонента для снижения выбросов.

Благодаря ряду достижений в области термоэлектричества (создание новых материалов, развитие нанотехнологий и пр.) возобновился интерес к применению термоэлектричества для генерирования электрической энергии. Например, знаменитая компания «BMW AG» устанавливает на свои автомобили гибридную установку, состоящую из ДВС и ТЭГ. Компания «GeneralMotors», совместно с центром нанотехнологий Бирка (США), работают над повышением эффективности ТЭГ для автомобиля [1].

На рисунке 1 показано, что 5% топлива теряются при езде автомобиля на включенных фарах, 15% – при включенном кондиционере [2].



Рисунок 1 –Расход топлива транспортного средства при движении в стандартных условиях

По данным аналитического агентства «АВТОСТАТ», в 2015 году автомобильный транспорт в России потребил 64 млн. тонн топлива. На 15 крупнейших регионов России приходится почти половина (47%) потребления топлива. Москва и область занимают 14% от общего объема. Более 70% топлива расходуется автотранспортом в европейской части России. На Дальний Восток приходится лишь 6% потребления, а Сибирь занимает 13% рынка [3].

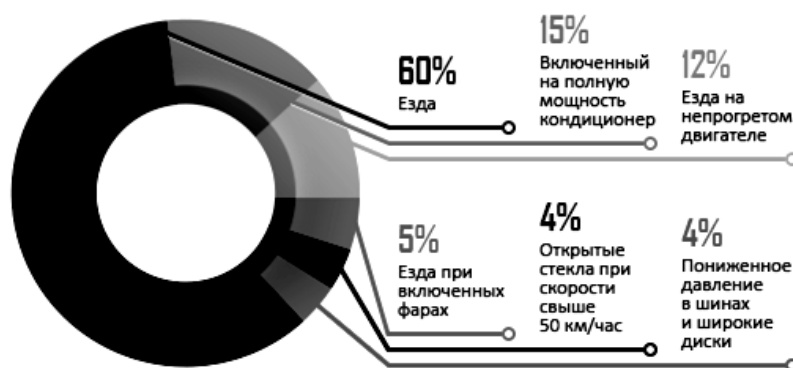

Рисунок 2 – Потребление топлива автотранспортом в России в 2015 году

Как известно, на автомобилях 5% от общего потребления топлива расходуется на включенных фарах, 15% – на включенном кондиционере. Расчеты показали (таблица), что если мы будем использовать ТЭГ на автомобилях, и, компенсируем, тем самым, расход на включенных фарах мы можем сэкономить 63,12 млн. рублей в год в целом по России. При работе кондиционеров от ТЭГ экономия составит 296,28 млн. рублей в год.

Таблица – Расчет экономии от применения ТЭГ

№п /п	Показатели	Вид топлива			Итого
		Бензин	Дизель	Газ (пропан-бутан)	
1.	Расход топлива в год (млн.т)	38,6	24	1,4	64
2.	Без учета включения фар (5%) млн.т	1,93	0,12	0,07	2,12
3.	Без учета включения кондиционеров (15%), млн.т	5,79	3,6	0,21	9,6
4.	Средняя стоимость топлива АИ-92, руб./литр	30	33	18	-
5.	Экономия без учета включения фар (5%), млн.рублей	57,9	3,96	1,26	63,12
6.	Экономия без учета включения кондиционеров (15%), млн.рублей	173,7	118,8	3,78	296,28

Выводы. Применение термоэлектрических генераторов, работающих на энергии отработанных газов транспортных средств, приносит дополнительный экономический эффект. Так, при работе фар автомобиля от энергии термоэлектрических генераторов экономия в целом по России составит 63,12 млн. рублей в год, при работе кондиционеров – 296,28 млн. рублей в год.

Список литературы:

1. С. В. Виноградов, К. Р. Халыков, Конг Доан Нгуен. Методика расчета и оценки параметров экспериментального термоэлектрического генератора // Вестник АГТУ. Сер.: Морская техника и технология. – 2011. – №1. – С. 84-91.
2. Как не допустить излишнего расхода топлива [Электронный ресурс]. Режим доступа: URL: <http://avtomotoprof.ru/obsluzhivanie-i-uhod-za-avtomobilem/kak-ne-dopustit-izlishnego-rashoda-topliva/> (дата обращения 31.01.2018).
3. АВТОСТАТ. Потребление топлива автотранспортом в России в 2015 году [Электронный ресурс]. Режим доступа: URL: <https://www.autostat.ru/infographics/25742/> (дата обращения 15.02.2018).

ЭНЕРГЕТИЧЕСКОЕ ОБСЛЕДОВАНИЕ

Ирганов Александр Александрович

студент 4 курса кафедры агроинженерии
ФГБОУ ВО Красноярский ГАУ Ачинский филиал
Россия г. Ачинск

Фёдорова Ирина Алексеевна

научный руководитель
старший преподаватель кафедры агроинженерии
ФГБОУ ВО Красноярский ГАУ Ачинский филиал
Россия г. Ачинск

Аннотация: Статья посвящена актуальной проблеме энергосбережения предприятий. В настоящее время на большинстве промышленных предприятий произошло существенное снижение энергопотребления.

Ключевое звено реализации государственной политики в сфере энергосбережения и повышения энергетической эффективности. Определено назначение инструментального энергетического обследования, Проанализированы понятия и сформулированы цели и задачи энергетического обследования; дана классификация энергетического обследования.

Ключевые слова: Энергоаудит, энергосбережение, достоверность, контроль, энергетический паспорт.

ENERGY SURVEY

Irganov Alexander Alexandrovich

4th year student of the department of agroengineering
Achinsk branch of the Krasnoyarsk State Agrarian University
Russia Achinsk

Fedorova Irina Alexeevna

scientific director
senior lecturer of the department of agroengineering
Achinsk branch of the Krasnoyarsk State Agrarian University
Russia Achinsk

Abstract: The article is devoted to the urgent problem of energy saving of enterprises. At present, the majority of industrial enterprises experienced a significant reduction in energy consumption.

A key link in the implementation of the state policy in the field of energy conservation and energy efficiency. The purpose of the instrumental energy survey is determined, the concepts and goals and objectives of the energy survey are analyzed; classification of energy inspection is given.

Keywords: Energy audit, energy saving, reliability, control, energy passport.

Энергосбережение - организационная, научная, практическая, информационная деятельность государственных органов, юридических и физических лиц, направленная на снижение расхода энергетических ресурсов в процессе их добычи, переработки, транспортировки, хранения, производства, использования и утилизации.

Способ снижения потребления энергетических ресурсов – проведение энергетического обследования, по результатам которого разрабатывают инструкции по энергосбережению и увеличению энергетической эффективности. Для предприятия это обследование является обязательным по закону.

Энергетическое обследование (энергоаудит) – это сбор и обработка информации об объёме использования энергетических ресурсов. Это обследование выявляет возможности

энергосбережения и повышения энергетической эффективности с фиксированием полученных результатов в энергетическом паспорте.

Цель энергоаудита: получение точной информации о размере используемых энергетических ресурсов, выявление возможностей энергосбережения о показателях и повышении энергетической эффективности.

Задачи энергоаудита:

1. Получение общих данных об объеме используемых энергетических ресурсов;
2. Выявления затрат и возможностей снижения издержек предприятия;
3. Оценка энергосбережения по проработанным направлениям;
4. Экспертиза энергетической эффективности проводимых или планируемых на предприятии инноваций;
5. Разработка эффективных методов по организации системы снижения издержек на предприятии;
6. Составление плана энергосбережения при проведении энергетического обследования.

Энергетический паспорт (энергопаспорт) - обязательный документ, в нем фиксируется баланс потребления энергетических ресурсов и содержащие показатели эффективности их, а также содержащий план методов по повышению эффективности использования.

Энергетический паспорт включает в себя информацию:

- 1) об оборудованном предприятии приборами учета энергетических ресурсов;
- 2) об использовании энергетических ресурсов и о его изменении;
- 3) о данных энергетической эффективности;
- 4) о величине потерь энергетических ресурсов;
- 5) о ресурсах энергосбережения, так же о вариантах экономии энергетических ресурсов;
- 6) о перечне методов по энергосбережению и повышению энергетической эффективности.

Энергетический баланс предприятия (энергобаланс) - отражает соотношение количества полученной и израсходованной предприятием энергии.

Цель энергобаланса - определение уровня качественного использования электроэнергии и поиск уменьшения потерь, рационального электропотребления. Основным видом нужно считать баланс активной энергии, в основном определяющий реальный режим электропотребления и уровень использования электроэнергии.

Виды энергобалансов:

- 1) фактические (отражают производственные условия);
- 2) нормализованные (учитывают поиск уменьшения потерь и возможности рационального электропотребления);
- 3) перспективные (составляют с учетом прогнозируемого развития производства и его качественных изменений на ближайший период до пяти лет).

В заключении хочется сказать, что важное условие повышения показателей энергоэффективности экономики направленно на получение объективных данных об объеме используемых энергетических ресурсов, для выявления всех резервов экономии энергоресурсов необходимо составлять энергетический баланс, а также содержащий план методов по повышению эффективности использования.

Список литературы:

1. Варнавский Б.П., Колесников А.И., Федоров М.Н. «Энергоаудит промышленных и коммунальных предприятий» М.: 1998 г. — 47 с. Московский институт коммунального хозяйства и строительства (МИКХиС).
2. Пилипенко Н.В. Энергетическое обследование зданий и сооружений. Энергоаудит. Учебное пособие – СПб: Университет ИТМО, 2016. – 72 стр.
3. Фокин В.М. «Основы энергосбережения и энергоаудита» М.: «Издательство Машиностроение-1», 2006 - 256 с.

4. Щелоков Я.М., Данилов Н.И. «Энергетическое обследование» Энергетическое обследование: справочное издание: В 2-х томах. Том 1. Теплоэнергетика. Екатеринбург: , 2011 - 264 с.
5. http://venec.ulstu.ru/lib/v7/_buharova2004.pdf



ПРИМЕНЕНИЕ ЭЛЕКТРОТЕХНОЛОГИЙ В БИОГАЗОВЫХ УСТАНОВКАХ

Киляков Лев Андреевич

студент 3 курса кафедры агроинженерии
ФГБОУ ВО Красноярский ГАУ Ачинский филиал
Россия, г. Ачинск

Федорова Ирина Алексеевна

научный руководитель
старший преподаватель кафедры агроинженерии
ФГБОУ ВО Красноярский ГАУ Ачинский филиал
Россия, г. Ачинск

Аннотация: рассмотрены электротехнологические способы повышения эффективности работы биогазовых установок.

Ключевые слова: электротехнология, СВЧ- нагрев, энергоэффективность, биогазовая установка, биогаз.

APPLICATION OF ELECTROTECHNOLOGY IN BIOGAS PLANTS

Kilyakov Lev Andreevich

3rd year student of the department of agroengineering
Achinsk branch of the Krasnoyarsk State Agrarian University
Russia, Achinsk

Fedorova Irina Alekseevna

scientific director
the senior teacher of the department of agroengineering
Achinsk branch of the Krasnoyarsk State Agrarian University
Russia, Achinsk

Abstract: the electrotechnological ways of increase of efficiency of work of biogas plants are considered.

Keywords: electrotechnology, microwave heating, energy efficiency, biogas plant, biogas.

Биогаз — газообразное топливо, продукт анаэробного микробиологического разложения органических веществ. Технология получения газа - экологически чистый, безотходный способ переработки, утилизации и обеззараживания разнообразных органических отходов растительного и животного происхождения.

Сырьем для получения биогаза является обыкновенный навоз, листья, трава, в общем, любой органический мусор: ботва, пищевые отходы, опавшие листья.

Получаемый газ — метан, это результат жизнедеятельности метановых бактерий. Из метана — его еще называют болотным или рудничным газом, на 90-98 % состоит природный газ, который используется в быту.



Рис.1 – Примерный состав биогаза



Рис.2 - Биогазовая установка в подогревом биомассы [1]

Оборудование, в котором происходит данный процесс называю «биогазовая установка».

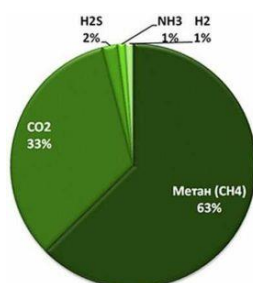
В некоторых случаях выход газа чрезмерный, тогда его запасают в газгольдерах — для использования в период его недостаточного количества.

Процесс образования биогаза происходит за счет жизнедеятельности разного рода бактерий, которые содержатся в самих отходах. Но для того чтобы они активно «работали», необходимо им создать определенные условия: влажность и температуру. Для их создания строятся биогазовая установка. Это комплекс устройств, основа которого — биореактор, в котором и происходит разложение отходов, который сопровождается газообразованием.

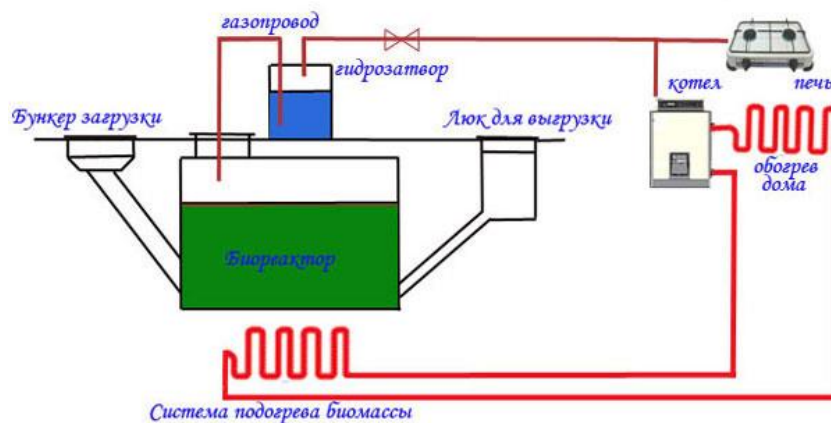
Основа биогазовой установки — биореактор или бункер. В нем происходит процесс брожения, в нем же скапливается полученный газ. Также есть бункер загрузки и выгрузки, выработанный газ выводится через вставленную в верхнюю часть трубу. Далее идет система доработки газа — ее очистка и повышение давления в газопроводе до рабочего.

Для мезофильных и термофильных режимов необходима также система подогрева биореактора — для выхода на требуемые режимы. Для этого обычно используются газовые котлы, работающие на произведенном топливе. От него система трубопроводов идет в биореактор. Обычно это полимерные трубы, так как они лучше всего переносят нахождение в агрессивной среде.

Еще биогазовая установка нуждается в системе для перемешивания субстанции. При брожении сверху образуется твердая корка, тяжелые частицы оседают вниз. Все это вместе ухудшает процесс газообразования. Для поддержания однородного состояния перерабатываемой массы и необходимы мешалки. Они могут быть механическими и даже ручными. Могут запускаться по таймеру или вручную. Все зависит от того, как сделана биогазовая установка. Автоматизированная система более дорога при монтаже, но требует минимума внимания при эксплуатации.

Биогазовая установка по типу расположения может быть:

- Надземной.
- Полузаглубленной.
- Заглубленной.

Более затратны в установке заглубленные — требуется большой объем земельных работ. Но при эксплуатации в наших условиях они лучше — проще организовать утепление, меньше расходы на подогрев.

Чтобы минимизировать затраты на организацию процесса, имеет смысл расположить биогазовую установку неподалеку от источника отходов — возле построек, где содержится птица или животные. Разработать конструкцию желательнее так, чтобы загрузка происходила самотеком. Из коровника или свинарника можно проложить под уклоном трубопровод, по которому навоз будет самотеком поступать в бункер. Это существенно облегчает задачу по обслуживанию реактора, да и уборку навоза тоже.

Обычно строения с животными находятся на некотором отдалении от жилого дома. Потому выработанный газ нужно будет передавать к потребителям. Но протянуть одну газовую трубу дешевле и проще, чем организовывать линию по транспортировке и загрузке навоза.

Для поддержания температуры процесса ферментации, показателей влажности и кислотности используют различные электротехнологические устройства, позволяющие одновременно увеличить количество получения биогаза, улучшить степень переработки отходов. Исходя из этого для нормального интенсивного протекания процесса ферментации отходов необходимо предусмотреть нагревательное устройство. Для обеспечения более высокого производства биогаза в биогазовых установках используются два основных метода подогрева: прямой подогрев в форме пара или смешивающейся с сырьем горячей воды и непрямой подогрев через теплообменник, где подогревающий материал, обычно горячая вода, подогревает сырье.

Обычно различают три характерных уровня температур, предпочтительных для отдельных видов бактерий, образующих биогаз. Психрофильный режим протекает при температуре от 8 до 20°C, мезофильный – от 25 до 40°C, термофильный – от 45 до 60°C. В работе предлагается использовать для нагрева биомассы электротехнологические способы, а именно, индукционно – конвективный нагрев и объемный СВЧ – нагрев биомассы [2, 3].

Из основных преимуществ биогаза в сравнении с другими энергоносителями можно выделить: возобновляемость; наличие местных источников сырья для получения топлива; снижение эффекта парниковых газов; сокращение зависимости от поставщиков нефти и газа; снижение экологического ущерба от систем сбора органических отходов; обеспечение экологически замкнутой энергетической системы. В качестве сырья можно использовать навоз свиней, навоз крупного рогатого скота, птичий помет, отходы бойни, отходы растениеводства, силос, испорченный материал зерновых культур, канализационные стоки, жиры, биомусор, отходы пищевой промышленности и т.д. Большинство из этих видов сырья можно смешивать с друг с другом. [2].

Список литературы:

1. <http://stroychik.ru/raznoe/proizvodstvo-biogaza> (дата обращения 12.03.2018)
2. Вохмин В.С. Разработка энергосберегающей электротехнологии сбраживания навоза с использованием индукционного нагрева: дис. ... канд. тех. наук: 05.20.02. Ижевск, 2012. 163 с.
3. Биогазовая установка с дозированным СВЧ-нагревом: пат.2490322 Рос. Федерация, МПК С12М1/00 (2006.01) / И.В. Решетникова, В.В. Касаткин, В.С. Вохмин и др.; заявитель и патентообладатель Федеральное государственное бюджетное образовательное учреждение высшего профессионального образования «Ижевская государственная сельскохозяйственная академия». №2490322; заявл.05.12.2011; опубл. 20.08.2013, Бюл. №23. 4 с.



УЧЕТ ТЕПЛОВОЙ ЭНЕРГИИ И ТЕПЛОНОСИТЕЛЯ

Клепча Александр Сергеевич

студент 4 курса кафедры агроинженерии
ФГБОУ ВО Красноярский ГАУ Ачинский филиал
Россия, г. Ачинск

Федорова Ирина Алексеевна

научный руководитель
старший преподаватель кафедры агроинженерии
ФГБОУ ВО Красноярский ГАУ Ачинский филиал
Россия, г. Ачинск

Аннотация: В статье рассматривается вопрос о том, что тепловая энергия, являющаяся основой мировой энергетики, по-сути не имеет теоретических основ, так как молекулярно-кинетическая теория теплоты (МКТ) основывается лишь на недостоверных экспериментах. Переход на теорию материального эфира позволяет не только понять природу теплоты и физическую основу тепловых процессов, но и указать направления дальнейшего развития тепловой энергетики.

Ключевые слова: трансформатор, тепловая энергия, коэффициент.

THERMAL ENERGY AND HEAT RECOVERY

Klepcha Alexandr Sergeevich

4th year student of the Department of Agroengineering
Achinsk branch of the Krasnoyarsk State Agrarian University
Russia, the city of Achinsk

Fedorova Irina Alekseevna

scientific director
senior lecturer of the department of agroengineering
Achinsk branch of the Krasnoyarsk State Agrarian University
Russia, the city of Achinsk

Abstract: The article considers the question of that the thermal energy, which is the basis of the world energy, in fact has no theoretical basis, since the molecular-kinetic theory of heat (MKT) is based only on unreliable experiments. The transition to the theory of material ether allows us not only to understand the nature of heat and the physical basis of thermal processes, but also to indicate the directions for the further development of thermal energy.

Key words: transformer, thermal energy, coefficient.

Огромное количество энергии, используемой человеком, представляет тепловую энергию; при этом понимают, что теплоэлектростанции получаемую тепловую энергию преобразовывают в электрическую. Объем и цена получаемой энергии показывают уровень развития общества, а способы ее получения напрямую связаны с экологией. Поэтому теоретические основы тепловой энергии имеют одно из главных значений для решения энергетического и экологического кризиса.

Тепловая энергия – суммарная кинетическая энергия структурных элементов вещества (атомы, молекулы, заряженные частицы).

Потребление такой энергии происходит неравномерно.

Вид такого изменения потребления энергии можно представить на графике тепловой нагрузки.

График а: отражает последовательность изменения нагрузки в период времени. График б: время, в течение которого есть нагрузки. На основе суточных графиков строят недельные, месячные и годовые.



Рисунок 1 -Изменение нагрузки

Изменение нагрузок могут быть статическими и динамическими.

Статические нагрузки являются повторяющимися при неизменных режимах потребления энергии.

Динамические нагрузки определяются изменением режима потребляемой ими энергии.

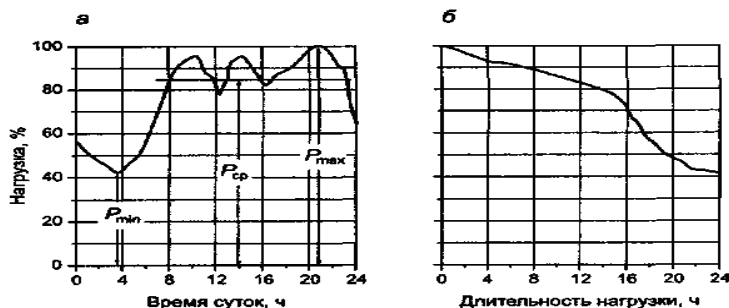
Приемники электроэнергии, такие как освещение потребляющие только активную мощность не реагируют на изменение частоты.

В отличие от активной нагрузки реактивная может возрасти при снижении частоты. Это происходит за счет увеличения намагничивающей мощности в трансформаторах.

Наличие графиков позволяет выявить приемлемую работу энергоустановок, которые имеют наивысшую эффективность в номинальном режиме.

Коэффициент полезного действия трансформатора определяется отношением мощности, отдаваемой трансформатором в нагрузку, к мощности, потребляемой из сети, и характеризует эффективность преобразования напряжения в трансформаторе.

Тепловой расчет трансформатора выполняется для заданной мощности трансформатора.

Расчет заключается в определении средней температуры масла разных слоев трансформатора при различных режимах его работы по условиям нагрузки и времени года.

Тепловой расчет трансформатора проводится после электромагнитного и механического расчета обмоток и сердечника:

$$\text{НН } q_{01} = \frac{q_1 \delta}{\lambda_{\text{м}}} \quad 11-5$$

$$\text{НН2 } q_{01} = \frac{q_2 \delta}{\lambda_{\text{м}}} \quad 11-5$$

$$q_{02} = \frac{P \alpha_2^2}{8 \lambda_{\text{сп}}}$$

где α_2 – размер обмотки, см; P – потери объема обмотки
P, Вт/см³,

$$P_M = 1,68 \frac{\Delta^2 d^2}{(d^1 + \delta_{\text{м.с}}) d^1} \quad 10-2; \quad 1.$$

$$P_a = 2,71 \frac{\Delta^2 d^2}{(d^1 + \delta_{\text{м.с}}) d^1} \quad 10-2; \quad 2.$$

$$l_{cp} = \frac{\lambda \lambda_{mc} (d' + \delta_{mc})}{\lambda \delta_{mc} + \lambda_{mc} d'} , \quad 3.$$

Условная теплопроводность обмотки 2, Вт/(см*С),

$$l = \frac{\lambda_{mc}}{0,7 \sqrt{\alpha}} , \quad 4.$$

$$q_0 = \frac{P(0,75a_2)^2}{2\lambda_{cp}} = 0,28 \frac{PQ_2^2}{\lambda_{cp}} , \quad 5$$

$$a = \frac{d' - d}{d} ;$$

l_{cp} – (см формула 1); α_2 – размер катушки, °С, составляет 1/2 перепада:
 $q_{cp} = \frac{2\theta_a}{3}$.

Перепад , Вт/см³, находится по формулам 4 и 6.

$$P_M = \frac{2,14 \Delta^2 a b \cdot 10^{-2}}{(a' + \delta_{mc}) V'} ;$$

$$P_a = \frac{3,44 \Delta^2 a b \cdot 10^{-2}}{(a' + \delta_{mc}) V'} ;$$

$$l_{cp} = \frac{\lambda \lambda_{mc} (a' + \delta_{mc})}{\lambda \delta_{mc} + \lambda_{mc} a'} ;$$

$$l = l_{из} \frac{b a'}{2 \delta V'} ,$$

где a' и a – размеры провода по направлению движения тепла с изоляцией и без, см.

Перепад температуры на верху обмотки функционирует в роли плотности теплового потока q_1 , Вт/м², на поверхности.

перепад, °С, на поверхности обмотки

$$q_{Om} = K \times q_0 6,$$

$$K = 0,265.$$

Для нахождения перепада температуры на поверхности обмоток из прямоугольного и круглого проводов с горизонтальными каналами нужно принимать во внимание способ охлаждения трансформатора, местоположение обмотки и размеры масляного канала.

Перепад, °С, на плоскости обмотки считают по формуле:

$$q_{Om} = K_1 K_2 K_3 0,35 q_0 6.$$

K_1 считает скорость движения масла внутри обмотки, подчиняется от системы охлаждения: для нормального масляного охлаждения... $K_1 = 1,0$;

K_1 показывает затруднение конвекции масла в каналах внутренних обмоток НН и СН и может быть принят: $K_2 = 1,0$ для наружных обмоток ВН, $K_2 = 1,1$ для внутренних обмоток НН и СН.

K_3 учитывает влияние на конвекцию масла относительной ширины (высоты) горизонтальных масляных каналов.

Это превышение не должно превышать норму, предусмотренную для современных масляных трансформаторов.

Список литературы:

- 1.Самойлов М.В. Основы энергосбережения. М.: Энергоиздат, 2009. С 83-85
- 2.Постановление О учете тепловой энергии, теплоносителя.URL: <http://pravo.gov.ru>
- 3.Теория теплового расчета трансформатора.URL: <http://leg.co.ua/transformatoru>
- 4.Сивухин Д.В. Термодинамика и молекулярная физика Т. II. М.: Физматлит 2011. С 211
- 5.Лизунова С.Д., Лоханина А.К. Силовые трансформаторы. Справочная книга. М.: Энергоиздат, 2009. -317с.
- 6.Гончарук А.И. Расчет и конструирование трансформаторов. М: Энергоатомиздат, 2011. — 216 с.



ИСТОРИЯ ЭНЕРГОСБЕРЕЖЕНИЯ

Кобилжонов Диеорбек Едгоржон Угли

студент 2 курса кафедры агроинженерии
ФГБОУ ВО Красноярский ГАУ Ачинский филиал
Россия, г. Ачинск

Федорова Ирина Алексеевна

научный руководитель
старший преподаватель кафедры агроинженерии
ФГБОУ ВО Красноярский ГАУ Ачинский филиал
Россия, г. Ачинск

Аннотация: в статье рассматривается развитие источников энергии, видов топлива и способов энергосбережения с древних времен.

Ключевые слова: энергия, энергосбережение, история, энергетика, электричество.

THE HISTORY OF ENERGY SAVING

Kobiljonov Diyorbek Yodgorjon Ugli

2 rd year student of the department of agroengineering
Achinsk branch of the Krasnoyarsk State Agrarian University
Russia, the city of Achinsk

Fedorova Irina Alekseevna

scientific director
senior lecturer of the department of agroengineering
Achinsk branch of the Krasnoyarsk State Agrarian
Russia, the city of Achinsk

Abstract: the development of energy sources, fuels and energy saving methods from ancient times.

Keyword: energy, energy-saving, history, energetics, electricity.

«Энергосбережение» может означать множество вещей, и наиболее распространенными значениями являются:

- Использование меньшей энергии в конкретном приложении.
- Поиск способов приобрести определенные формы энергии по более низкой цене. Это обычно осуществляется путем переговоров с поставщиками энергии или путем использования

энергии в менее дорогостоящих условиях. (последний способ может значительно увеличить потребление энергии).

- Переход к различным источникам энергии с более низкой ценой с использованием «свободных» или «возобновляемых» источников энергии (что чаще бывает дорого)
- Переход к источникам энергии, которые считаются более желательными или менее нежелательными, в зависимости от проблем, не связанными с эффективностью; такими, как доступность и загрязнение. Такие решения обычно сопряжены с серьезными компромиссами.
- Сбережение воды и материалов, а также источников энергии.

Информация об энергосбережении обычно не группируется таким образом, чтобы можно было различить эти значения. В этой статье они будут рассматриваться под единым названием «энергосбережение», «энергоэффективность» и «управление энергией» или схожими взаимозаменяемыми терминами. В настоящее время эти понятия не имеют стандартизированных значений. Энергосбережение время широко признается в качестве серьезной стратегии защиты окружающей среды. Поэтому ожидается все больше

информации об энергосбережении под заголовком «Защита окружающей среды» и подобными терминами.

Необходимость сохранения энергии так же стара, как само использование энергии. На протяжении большей части истории человечества использование энергии ограничивалось объемом работы, которую могут выполнять люди, как правило, в одиночку, но иногда в больших группах. Позже люди научились использовать животных и команды животных для выполнения задач, требующих тяжелого подъема и перевозки. Ни люди, ни животные, любят тяжелую работу. Отвращение к работе сильно мотивировало энергосбережение с самого начала. Энергосбережение сначала состояло в том, чтобы делать меньше работы. По мере развития интеллекта человека был возможен поиск более простых способов получить работу. Например, изобретение колеса было ранним достижением в области экономии энергии. Огонь является самым старым основным источником энергии, кроме мышц, который контролируется людьми. Начиная с преистории, огонь использовался для приготовления пищи, обогрева жилья, упрочнения копья, очистки земли, плавки и литья металла, выпечки и других применений. Контроль огня требует значительных усилий для сбора топлива, поэтому эффективность использования топлива тоже развивалась. Например, печи многих ранних культур были достаточно эффективны в использовании ими топлива. Кроме того, североамериканские индейцы разработали способы использования гораздо меньше топлива для комфортного отопления, чем европейские иммигранты.

Сила ветра является самым старым основным источником механической энергии, кроме мышц. Его самым ранним крупным применением было движение корабля, которое началось, возможно, пять-десять тысяч лет назад. Это сделало возможным торговлю крупными тоннажами товаров во всем известном мире. Более того, энергия ветра расширила границы человеческого мира, и это было важным фактором в развитии многих цивилизаций. Мельницы использовались в ограниченном количестве культур более двух тысячелетий. Эффективность развивалась путем проб и ошибок. Голландский стиль ветряной машины, используемой для перекачивания воды и измельчения зерна пятьсот лет назад, достигал значительной части теоретической максимальной эффективности. Однако использование ограничено локализованным и нерегулярным характером ветра.

Энергия падающей или проточной воды использовалась в значительной степени в течение более двух тысячелетий, становясь основным источником энергии в средние века. В отличие от ветра, использование которого доставляет много хлопот, вода сама по себе имеет множество возможных применений. В результате этого многие культуры устраивались вблизи водоснабжения, которое они научились использовать для власти. Хорошо спроектированные водяные колеса, построенные 500 лет назад, имеют эффективность, которая приближается к теоретическому максимуму. Мощность воды ограничена количеством потока и высотой падения. Технология строительства плотин, достаточно высокая для увеличения производства энергии, однако, не была развита до 19 века. Паровая техника - еще одно применение огня. Она была впервые применена на практике в 18 веке. Её развитие было революционным по

нескольким причинам. Она позволяет огню создавать механическую работу. Это было первое изобретение, способное производить механическую мощность в любом регионе, на суше или на море. Практически любой объем работы может быть выполнен путем создания еще более крупных машин. Паровые двигатели могут работать там, где требуется работа, независимо от климата. В значительной степени паровая энергия создавала современную цивилизацию. Однако паровая техника требует топлива, в отличие от энергии ветра и воды. Способность механиков строить большие паровые двигатели и рост приложений для таких двигателей привела к быстрому увеличению спроса на топливо, которое больше не

могло быть удовлетворено за счет древесины, расположенной поблизости. Расход топлива вскоре стал доминирующим ограничением применения паровых машин.

В ответ эффективность также стала одной из фундаментальных проблем при разработке паровых машин. Фактически, в течение 18-го и 19-го веков, то, что мы теперь называем машиностроением, было в основном поиском более высокой эффективности. Джеймс Уотт и многие другие разработчики двигателей повышали эффективность на эмпирической основе, пытаясь понять основную физику. Сади Карно создал первое твердое теоретическое понимание эффективности использования энергии. В начале 19-го века Карно объяснил Второй закон термодинамики, который ставит серьезные теоретические ограничения на эффективность преобразования тепла в механическую работу.

Новые источники топлива были обнаружены и разработаны параллельно с разработкой энергетического оборудования. Это было во многом удачное совпадение. Техника не создавалась для того, чтобы создать спрос на новые источники энергии. Напротив, с начала 19 века новые источники топлива были разработаны или обнаружены перед спросом. Паровая техника производила добычу угля намного более продуктивно. Добыча нефти в большом количестве была разработана в середине 19 века, прежде чем люди знали, что делать с большим количеством нефти. Развитие двигателей внутреннего сгорания вскоре обеспечило большой рынок нефти, который позже нашел применение в качестве основного топлива для паровых машин. С нефтью пришел природный газ, изначально опасный отход. Его открытие в количестве снова побудило людей развивать способы его использования.

Электроэнергия впервые появилась в конце 19-го века в виде освещения. Электрическая мощность производилась все более эффективными двигателями. Тем не менее, лампы еще долго оставались неэффективными до коммерциализации флуоресцентного освещения незадолго до Второй мировой войны. Развитие практических электродвигателей, в основном Николой Тесла, произошло в конце XIX века. Это чрезвычайно расширило приложения механической мощности. Потребители энергии были освобождены от необходимости иметь свою собственную паровую установку. Механическая мощность теперь может использоваться везде, даже в очень небольших приложениях. Изобретение бесчисленных небольших машин и средств экономии труда сделало «энергию» вездесущим товаром к началу 20-го века.

В отличие от эволюции механического оборудования, развитие электрооборудования во многом основывалось на теории. Все практические электродвигатели эффективны, по крайней мере, по сравнению с машинами, работающими на сжигании. Однако эффективность приложений, обслуживаемых недорогими переменными токовыми двигателями, часто ограничивается тем, что эти двигатели являются односкоростными устройствами. Эффективные двигатели с переменной скоростью были разработаны на ранней стадии, но у них были серьезные ограничения по стоимости и обслуживанию.

К началу 20-го века потребление энергии на душу населения ускорялось, а энергоемкое население Земли также быстро росло. Приборы заменили всю мышечную энергию. Машины увеличили производство на заводах и в сельском хозяйстве. Автомобили сделали перевозку основным новым потребителем топлива. Топливо заменило ветер для движения кораблей. Воздушный транспорт стал еще одним пользователем топлива. В то же время имеющиеся запасы энергии продолжали расти комфортно перед спросом. Огромные гидроэлектростанции были построены для обеспечения рабочих мест во время депрессии. Выработка электроэнергии путем ядерного деления возникла как побочный продукт ядерного оружия, став еще одним важным источником энергии с 1950-х годов. До начала 1970-х годов существовала популярная

концепция постоянного снижения цен на энергоносители. Например, сторонники ядерной энергетики говорили об электроэнергии, которая была бы «слишком дешевой для измерения». В результате эффективность перестала быть главной проблемой инженеров, которые разрабатывали оборудование, использующее энергию, и эффективность исчезла как проблема с общественностью и правительством.

Список литературы:

1. Стырикович М. И. Проблемы энергетики будущего – «Наука и жизнь», 1967 №5. - с.52-63
2. Стрельников Н.А. Энергосбережение: учебник / Н.А. Стрельников. – Новосибирск: Изд-во НГТУ, 2012. – 176 с.
3. Технология энергосбережения: учеб. пособие / Н.И. Березовский, С.Н. Березовский, Е.К. Костюкевич. – Минск: БИП-С Плюс, 2007. – 152 с.
4. Злобин А.А. Курятов В.Н. Романов Г.А. Потенциал энергосбережения и его реализация. Энергоназор и энергоэффективность. 2003. № 3. с.76-81.
5. Левит Г. Т. Режимные карты и оптимизация управления котельными установками. - Электрические станции, 1998 № 5. - С.26-32.



СВЕРХПРОВОДИМЫЕ ПРОВОДА

Коваленко Илья Петрович

студент 3 курса кафедры агроинженерии
ФГБОУ ВО Красноярский ГАУ Ачинский филиал
Россия, г. Ачинск

Федорова Ирина Алексеевна

научный руководитель
старший преподаватель кафедры агроинженерии
ФГБОУ ВО Красноярский ГАУ Ачинский филиал
Россия, г. Ачинск

Аннотация: В данной статье рассматривается тема сверхпроводимых проводов. Эта тема весьма актуальна в настоящее время. Происходит активное использование криогенных температур, глубокое охлаждение и явление сверхпроводимости являются весьма эффективными для дальнейшего улучшения характеристик кабельных линий связи и придания им новых свойств.

Ключевые слова: Сверхпроводимость, Кабеля, Энергия.

SUPERCONDUCTIVE WIRE

Kovalenko Ilya Petrovich

3rd year student of the Department of agro engineering
Of the remittance to the Achinsk branch
Russia, Achinsk
scientific Director

Fedorova Irina Alekseevna

the senior teacher of chair of Agroengineering
master of engineering and technology
Of the remittance to the Achinsk branch

Russia, Achinsk

Antonaci: this article deals with the theme of superconductive wires. This topic is very important nowadays. There is an active use of cryogenic temperatures, deep cooling and superconductivity are highly effective to further improve the characteristics of the cable lines and give them new properties.

Keywords: "Superconductivity", "Cable", "Energy".

Прикладные исследования по использованию эффекта сверхпроводимости, достигаемого у сверхпроводников при t ниже критических, ведутся уже на протяжении многих лет. В начале 60-х годов на базе сверхпроводящих материалов и криогенной техники с использованием в качестве хладагента жидкого гелия зародились низкотемпературные сверхпроводниковые технологии (НТСП-технологии). Основу освоенных промышленностью сверхпроводящих материалов составляли 2 вещества: сплав Nb-Ti (с параметрами: критическая температура – 9,6 К при нулевых магнитном поле и токе, критическое магнитное поле – 12 Тл при 4,2 К и нулевом токе, критическая плотность тока – $3 \cdot 10^9$ А/м² при 4,2 К и в магнитном поле 5 Тл) и интерметаллическое соединение Nb₃Sn (с параметрами: критическая температура – 18,3 К при нулевых магнитном поле и токе, критическое магнитное поле – около 22 Тл при 4,2 К и нулевом токе, критическая плотность тока – более 10^9 А/м² при 4,2 К и в магнитном поле 10 Тл). Стоимость первого материала была несколько долларов за 1 кА/м, стоимость второго составляла, примерно, равной 10 долларам за 1 кА/м.

Сверхпроводящие материалы делят на 2 группы: сверхпроводники первого (мягкие) и второго рода (твёрдые). К сверхпроводникам 1 рода относят чистые металлы. Эти металлы, при критической t , близкой к критическому нулю становятся неплохими сверхпроводниками и диамагнетиками. При относительно малых же магнитных полях, свойство сверхпроводимости пропадает у чистых металлов. Главное свойство сверхпроводников первого рода заключается в том, что они могут с успехом работать как при постоянных, так и при переменных магнитных полях, недостаток же заключается в низком значении критической напряжённости электрического поля. К сверхпроводникам второго рода относят некоторые сплавы. Преимущество сверхпроводников второго рода заключается в практической пригодности только при постоянных магнитных полях и при постоянном токе.

За 100 лет изучения сверхпроводимости с момента как Хейке Каммерлинг -Оннес открыл самый первый сверхпроводник вообще на свете, используя для этого жидкий гелий для охлаждения ртути до температуры ниже её порога сверхпроводящего перехода, равного 4,2 К (-269оС), учёные с тех самых пор экспериментально смогли выявить уже широчайший круг самых разных сверхпроводящих материалов.

В октябре 2011 года в Курчатовском институте собрали первую в России национальную конференцию по прикладной сверхпроводимости. И на ней, с участием авторитетнейших ученых из самых разных стран, были намечены пути дальнейшего преодоления возникшего в 90-е годы и в начале нулевых отставания России в технологиях, главным образом высокотемпературной сверхпроводимости. Сокращенно - ВТСП.

Весьма большие перспективы практического применения ВТСП-технологий стали доступны при появлении высокотемпературных сверхпроводников 2-го поколения на основе иттриевых керамик. Плотность тока в сверхпроводниках 2-го поколения в несколько раз выше, чем в сверхпроводниках 1-го поколения. Увеличение плотности тока и использование сравнительно дешевых материалов в сверхпроводниках 2-го поколения дают надежду полагать, что стоимость ВТСП-проводов 2-го поколения при высоком производстве может снизиться до 20-30 долларов за 1 кА/м, что сделает сверхпроводящие кабели экономически более выгодными по отношению к кабелям традиционного исполнения.

Отдельные фирмы США ведут широкий круг исследований в области СВЧ- оружия на собственные средства. Среди этих работ упоминаются и такие исследования, как создание плазмоидов для борьбы с воздушно-космическими объектами. Сверхпроводники предоставляют возможность использования нового вида плазмы – хромоплазмы.

Эффект сверхпроводимости объясняется так: эл. ток -это поток электронов через кристаллическую решётку проводника, при увеличении температуры увеличивается хаотичное движение атомов кристаллической решётки, и атомы сталкиваются с электронами и повышается сопротивление проводника, при уменьшении же температуры атомы движутся медленнее и электроны могут почти что беспрепятственно проходить через атомы кристаллической решётки. При нулевой температуре движения атомов кристаллической решётки абсолютно полностью прекращаются, и выявляется эффект сверхпроводимости. Главная особенность сверхпроводников заключается в том, что один единственный раз наведенный в сверхпроводящем контуре электрический ток обязательно будет долгое время циркулировать по этому контуру почти без уменьшения своей силы и без всякого дополнительного подвода энергии снаружи.

Эксафлопс - это ед. производительности, соответствующая миллиарду миллиардов операций с плавающей запятой за секунду. Современнейшие суперкомпьютеры показывают почти в 30 раз меньшее быстродействие.

Сверхпроводники используют при создании электрических машин и трансформаторов, кабельных линий для передачи энергии очень большой мощности на большие расстояния, волноводов с особенно малым затуханием, накопителей энергии и ус-в памяти, магнитных линз электронных микроскопов, катушек индуктивности с печатным монтажом. Проблемы термоядерной энергетики не будут решены без применения мощных сверхпроводящих магнитов.

Высокотемпературные сверхпроводящие кабели предлагается в далеком будущем использовать в энергетике в качестве токопроводов на электростанциях мощностью свыше 0,5 ГВт, а также глубочайших вводов в мегаполисы и крупные комплексы, затрачивающие большое количество энергии.

Такие проводники испытывают воздействие извне больших электромагнитных сил в критических ситуациях, таких как короткое замыкание в энергосистеме. Во избежание этого в качестве сердечника применяют закрепленные изолированные немагнитные стальные проводники, например из нержавеющей стали. А самые стабильные ниобий-титановые проводники в медной изоляции — это тончайшие (10—50 микрон) проволоочки. Их легко охлаждать. Кроме того, в тонких проводниках меньше вероятность возникновения различного рода магнитных возмущений, которые могут вывести материал из сверхпроводящего состояния. Если ток течет по сверхпроводнику в присутствии внешнего магнитного поля, то здесь все зависит от того, как распределены в пространстве силовые линии собственного или внешнего магнитных полей.

Список литературы:

1. Алфеев В. Н. Радиотехника низких температур. — М.: Сов. радио, 1966.-368 с;
2. Гроднев И. И., Левинов К. Г., Гальперович Д. Я. Сверхпроводящие кабельные линии связи. — Электросвязь, 1974-367 с;
3. Наман Н. Миниатюрные сверхпроводящие коаксиальные линии передачи. ТИИЭР, 197-334с;
4. Интернет: <http://www.energyland.info>.

СТИМУЛИРОВАНИЕ ЗА ЭКОНОМИЮ ЭНЕРГОРЕСУРСОВ В РОССИИ И ЗА РУБЕЖОМ

Корбуш Алёна Дмитриевна

студент 2 курса кафедры агроинженерии
ФГБОУ ВО Красноярский ГАУ Ачинский филиал
Россия, г. Ачинск

Федорова Ирина Алексеевна

научный руководитель
старший преподаватель кафедры агроинженерии
ФГБОУ ВО Красноярский ГАУ Ачинский филиал
Россия, г. Ачинск

Аннотация: Энергосбережение – главная проблема государственной важности. Именно поэтому изначально инициатива должна идти от государства. Богатый опыт в этой сфере накоплен сегодня в США, Германии и ряде других стран.

Глобальные изменения климата, истощение запасов ископаемых ресурсов энергии на планете заставляют цивилизованный мир обращать все большее внимание на эффективность использования имеющихся ресурсов энергии и увеличение доли возобновляемых. Без преувеличения можно сказать, что Германия на сегодняшний день, впереди планеты всей.[1].

Ключевые слова: Энергоэффективность, энергоресурсы, экономия, государственные программы.

STIMULATION FOR ENERGY RESOURCES SAVING IN RUSSIA AND ABROAD

Korbusz Aliona Dmirievna

2rd year student of the department of agroengineering
Achinsk branch of the Krasnoyarsk State Agrarian University
Russia, the city of Achinsk

Fedorova Irina Alekseevna

scientific director
senior lecturer of the department of agroengineering
Achinsk branch of the Krasnoyarsk State Agrarian University
Russia, the city of Achinsk

Abstract: Energy saving is a problem of paramount importance to the state. That is why the initial initiative must come from the state. Today, a lot of experience in this field has been accumulated in the USA, Germany and a number of other countries.

Global climate change, depletion of fossil energy resources on the planet make the civilized world pay more attention to the efficiency of using available energy resources and increasing the share of renewable energy. Without exaggeration, we can say that Germany today, ahead of the entire planet. [1].

Keywords: Energy efficiency, energy resources, economy, state programs.

Дефицит энергоресурсов – одна из актуальных проблем России. Ведь от того как развивается и функционирует топливно-энергетический комплекс, как быстро осваиваются и эффективно используются новые нефтегазовые месторождения, зависит экономический рост и процветание страны.

На данный момент экономика России характеризуется высокой энергоёмкостью. Удельная энергоёмкость ВВП страны в 2,5 раза выше среднемирового показателя. Помимо суровых климатических условий и территориальных факторов, причинами также являются

формировавшаяся в течение длительного периода времени структура промышленного производства и нарастающая технологическая отсталость энергоёмких жилищно-коммунальных хозяйств и отраслей, недооценка стоимости энергоресурсов, не стимулирующая энергосбережение.

Энергоэффективность – отношение полезного эффекта (результата) к затратам соответствующего ресурса (ресурсов), обусловившим получение данного эффекта (результата).

Методы энергосбережения в России:

- экономичное использование топливно-энергетических ресурсов;
- государственный контроль за эффективным использованием энергоресурсов;
- строгий учет производимых, расходуемых или получаемых энергоресурсов;
- разработка государственных и межгосударственных научно-технических, республиканских, отраслевых и региональных программ энергосбережения и их финансирование;
- приведение нормативных документов в соответствии с требованием снижения энергоёмкости материального производства, сферы услуг и быта;
- вовлечение в топливно-энергетический баланс нетрадиционных и возобновляемых источников энергии, создание системы финансово-экономических механизмов, обеспечивающих экономическую заинтересованность производителей и пользователей в эффективном использовании ТЭР, а также в инвестировании средств в энергосберегающие мероприятия;
- сертификацию энергосберегающего, энергопотребляющего, и диагностического оборудования, транспортных средств, конструкций материалов, а также энергоресурсов.
- создание и широкое распространение экологически чистых и безопасных энергетических технологий, обеспечение безопасного для населения состояния окружающей среды в процессе использования ТЭР;
- реализация демонстрационных проектов высокой энергетической эффективности;
- информационное обеспечение деятельности по энергосбережению и пропаганда передового отечественного и зарубежного опыта в этой области;
- обучение населения способам экономии энергии и топлива;
- создание других экономических, информационных, организационных условий для реализации принципов энергосбережения. [2]

В России также принимается много программ с расчётами на много лет вперёд по потреблению и сбережению энергоресурсов.

Для достижения указанных целей была принята Государственная программа «Энергоэффективность и развитие энергетики» (постановление Правительства РФ от 15 апреля 2014 г. № 321).[4]

В плане этой программы рассчитывают уменьшить энергоёмкость ВВП на 13,5%, что позволит уменьшить энергоёмкость ВВП на 40% до 2020 года.



На диаграмме приведены целевые показатели и ожидаемые результаты этой программы.

Так же проводится ещё одна из основных государственных программ «Государственная программа энергосбережения и повышения энергоэффективности»

Цель Программы - рациональное распределение топливно-энергетических ресурсов за счет проведения энергосберегающих мероприятий, повышения энергетической эффективности в секторах экономики и субъектах Российской Федерации и снижения энергоёмкости ВВП по сравнению с 2007 годом. [6].

Методы по стимулированию людей к энергосбережению:

- возврат процентов по займам и кредитам в программе энергосбережения;
- выдача налогового инвестиционного кредита на проведение мероприятий по повышению энергоэффективности;
- возможность госгарантий по кредитам, для проведения мероприятий повышения энергоэффективности;
- применение ускоренной амортизации на энергоэффективное оборудование;
- предоставление субсидий субъектам федерации.

Снизить энергоёмкости ВВП на 40% считают возможным при сочетании двух групп факторов:

- естественное сокращение энергоёмкости при помощи внесения в жизнь более технических материалов и устройств. В результате этого планируется понижение энергопотребления 26,5%;

- мероприятия, которые поддерживаются Госпрограммой: снижение энергоёмкости ВВП на 13,5%, обратить большее внимание на возобновляемые источники энергии. [5]

Все ожидаемые результаты от этой программы приведены в таблице.

Если посчитать всю предполагаемую экономию, то получается, что выгода от данного проекта должна составить 13 триллионов 91 миллиард рублей. [3]

	2010 – 2015 годы	2010 – 2020 годы
Результаты за счёт реализации мероприятий и проектов Программы по повышению энергоэффективности (без учёта ВИЭ)		
Суммарная экономия первичной энергии (млн. тонн условного топлива)	300	1000
Экономия природного газа (млрд. м ³)	110	330
Экономия электроэнергии (млрд. кВт-ч)	235	640
Экономия тепловой энергии (млн. Гкал)	500	1550
Снижение потребности в строительстве новых электростанций (ГВт)	14	25
Суммарное снижение выбросов парниковых газов (млн. тонн экв. CO ₂)	660	2200
Суммарная экономия затрат на энергию всеми потребителями (млрд. руб.)	2560	9590
Суммарная экономия средств бюджетов всех уровней на приобретение и субсидирование приобретения энергоресурсов (млрд. руб.)	256	547
Экономический потенциал увеличения доходов от экспорта нефти, нефтепродуктов и природного газа за счёт их экономии при реализации мер программы (млрд. долл.)	40	130
Экономический потенциал снижения выбросов парниковых газов (млрд. долл.)	9,3	31
Результаты за счёт реализации мероприятий Программы по использованию ВИЭ		
Замещение органического топлива за счёт производства энергии на основе использования ВИЭ (млн. тонн условного топлива)		104,5
Снижения выбросов парниковых газов за счёт производства энергии на основе использования ВИЭ (млн. тонн экв. CO ₂)		185,7

За 2014—2016 гг. проведено много работы по эффективной экономии в области освещения в государственных и муниципальных закупках и составлена определённая система требований, строительных правил и норм, являющаяся по мнению экспертов ООН, лучшим мировым аналогом. Вместе с требованиями к сооружениям, зданиям, строениям по экономии энергоресурсов, которые должны утвердить в конце 2017 года. Это поможет в некоторой степени осуществить повышение энергетической эффективности в бюджетном секторе и секторе услуг, а так же ЖКХ, которые составляют более 20% от всего потенциала в экономике. [4]

По данным рейтинга энергоэффективности стран Германия занимает первое место, в отличие от России, которая не вошла даже в 10 лучших, заняв всего 14 место. Поэтому стоит

обратить внимание на стимулирование за экономию энергоресурсов в Германии. Ведь она является страной, которая внесла огромный вклад в развитие энергосберегающих технологий. России следует обратить внимание на методы и мероприятия за счёт которых они смогли добиться таких высоких результатов в этой сфере.

Германия является самой развитой страной в сфере ветроэнергетики, на её территории работают около 20000 ветрогенераторов общей мощностью 24 000 МВт, а это составляет третью часть вырабатываемой электроэнергии всей страны, а к примеру Саяно-Шушенская ГЭС производит 6,4 тыс. МВт, так же на долю Германии приходится примерно 70% от мирового экспорта ветровых установок. В Германии уделяется большое внимание солнечной энергетике, крыши административных зданий планируют оборудовать солнечными батареями 100000м², и это только в Берлине. Не смотря на то что в Германии немного солнечных дней, но к примеру только за 9 июня страна выработала 23,1 ГВтч электроэнергии полученной от солнечных фотоэлементов, а это составило половину суточного потребления энергии всей страны и явилось мировым рекордом. В связи с аварией на атомной электростанции Фукусима-1, Германия отказалась от атомной энергетике, 8 электростанций были сразу закрыты, оставшиеся 9 планируют прекратить свою работу к 2022 году. Внедрение энергосберегающих технологий в Германии финансируется частными инвесторами, а не государством.[5]

Большое количество энергии, как в России, так и в Германии потребляют жилые дома, поэтому в Германии парламент ЕС от 2001 года принял закон о том, что у каждого дома должен быть свой «энергетический паспорт». В этом документе зафиксированы нормы энергии, которую должен потреблять дом. В паспорт включены: горячее водоснабжение, вентиляция, отопление, вентиляция, кондиционирование, подогрев воды, в связи с этим в нем всё распределено по категориям энергетической: А–30 кВтч / м² в год. В – 50 кВтч / м² в год. С – 70 кВтч / м² в год. D — 90 кВтч / м³ в год. За счёт использования солнечных батарей и ветровых генераторов, тепловых насосов, энергосберегающих технологий в строительстве планируют к 2030 году снизить до нуля энергопотребления. Но добиться такого результата возможно только при условии, что каждый пользователь будет придерживаться данных норм и правил, а так же будут проходить достаточные информационные и образовательные мероприятия для граждан в вопросах энергоэффективности.[6]

В Берлине планируют за счёт альтернативных источников энергии экономить на энергоносителях. Частным инвесторам разрешено оснащать крыши общественных зданий солнечными батареями, для дальнейшей продажи полученной от них энергии в городскую сеть. При приобретении компьютеров и других электронных приборов, административные учреждения Берлина должны будут останавливать свой выбор на продуктах, потребляющих наименьшее количество электричества[7]

Список литературы:

- [1] <http://referat-lib.ru/view/referat-technique/207/206597.htm>
- [2] Энергоэффективность в России: скрытый резерв // Отчет Всемирного Банка. - М.: ЦЭНЭФ, 2009. - 166 с..
- [3] Автор: Коваль Сергей Петрович <http://portal-energo.ru/>
- [4] <http://www.energy2020.ru/news/news10541.php>
- [5] <http://enargys.ru/energoberezhenie-v-germanii/>
- [6] <http://enargys.ru/energoberezhenie-v-germanii/#prettyPhoto>
- [7] https://gisee.ru/articles/foreign_stat/20020/

ПОТЕРИ ЭНЕРГИИ В ЭЛЕКТРИЧЕСКИХ СЕТЯХ

Кравченко Наталья Ивановна

студентка 4 курса кафедры агроинженерии
ФГБОУ ВО Красноярский ГАУ Ачинский филиал
Россия, г. Ачинск

Федорова Ирина Алексеевна

научный руководитель
старший преподаватель кафедры агроинженерии
ФГБОУ ВО Красноярский ГАУ Ачинский филиал
Россия, г. Ачинск

Аннотация: Потери электроэнергии в электрических сетях являются экономическим показателем состояния сетей. По мнению экспертов в области энергетики относительные потери электроэнергии при ее передаче в электрических сетях не должны превышать 10%. и эти потери электроэнергии считаются максимально допустимыми.

Ключевые слова: Коммерческие потери, электроэнергия, погрешность.

LOSS OF ENERGY IN ELECTRICAL NETWORKS

Kravchenko Natalia Ivanovna

student of the 4th year of the department of agroengineering
Achinsk branch of the Krasnoyarsk State Agrarian University
Russia, Achinsk

Fedorova Irina Alekseevna

scientific director
the teacher of the department of agroengineering
Achinsk branch of the Krasnoyarsk State Agrarian University
Russia, Achinsk

Abstract: Electricity losses in electrical networks are an economic indicator of the state of networks. According to experts in the field of energy, the relative losses of electricity during transmission in electric networks should not exceed 10%. and these energy losses are considered to be the maximum allowable.

Keywords: Commercial losses, electric power, error.

Потери электроэнергии в электрических сетях - преобладающий показатель экономичности их работы, четкий индикатор расположения системы учета электроэнергии, эффективности энергосбытовой инициативы энергоснабжающих координаций. В связи с резким уменьшением инвестиций в формирование и техническое перевооружение электрических сетей, в рационализации систем управления их режимами, учета электроэнергии, появился ряд отрицательных направленностей, накаливно воздействующих на степень утрат в сетях, таковых как: устаревшее оснащение, физический и нравственный износ средств учета электроэнергии, диссонанс установленного оснащения передаваемой мощности.

Для разбора, нормирования и удобства расчета фактические утраты разрешено поделить на три категории:

1) Технические утраты – утраты, появляющиеся в процессе передачи электроэнергии, в элементах электрической козни, благодаря этому происходящих в них телесных действий, обязательных для передачи электроэнергии. Состоят из утрат, какие изменяются в регрессии от самостоятельной электрической козни (нагрузочные), от выделенного включенного оснащения (условно-постоянные), от погодных критерий.

2) Расход на личные причины подстанций – электроэнергия, расходуемая вспомогательным оборудованием, которое способствует работу главного оснащения процесса обнаружения, преобразования и распределения электрической энергии, а в том же духе расходуемая для поддержания обычных критерий жизнедеятельности обслуживающего персонала подстанций.

3) Потери электроэнергии, обнаруживаются в связи с пребыванием погрешности при проведении измерений, которая выражается как итоговый небаланс электроэнергии, адаптированный к техническим чертам, режиму работы измерительных комплексов учета принятой и отпущенной электроэнергии.

Выделяют два вида утрат электроэнергии в сетях – это абсолютные утраты и технические утраты электроэнергии. Абсолютной утратой электроэнергии в сетях традиционно считают разницу меж отпущенной в сеть электроэнергией и приобретенной в конечной точке покупателем. А технические утраты электроэнергии в сетях – это утраты, приобретаемые в результате ее передачи и модификации. Они, как правило, определяются при поддержке расчетов.

Потери электроэнергии в сетях значатся ценными показателями эффективности и экономичности их работы. Это собственного рода индикатор энергосберегающей инициативности компаний. Огромная количество утрат электроэнергии в сетях изъясняет на то, что в данной сфере есть определенная резолюция. Резолюция данных проблем – главная задача, так как утраты энергии в сетях действуют на процентное соответствие издержек в конечной оценки товаров. Цена продукции могла бы быть гораздо ниже для натуральных потребителей, ежели бы свелись к самой маленькой утраты электроэнергии в сетях. В идеальном случае коммерческие утраты электроэнергии в электрической козни, обязаны быть одинаковы нулю. Действительно, что в настоящих критериях отпуск в сеть, нужный отпуск и технические утраты вырабатываются с погрешностями. Разнообразность данных погрешностей практически и являются картировочными элементами коммерческих утрат. Они обязаны быть по потенциальности сведены к минимальности, за счет исполнения соответственных мероприятий. Если таковая вероятность не имеется, необходимо привнести корректирования к свидетельствам электросчетчиков, компенсирующие регулярные погрешности измерений электроэнергии.

Погрешность измерений электроэнергии по непременно счету может быть разбита на массу элементов. Проанализируем более значимые элементы погрешностей измерительных комплексов (ИК), в какие имеют все шансы просачиваться трансформатор тока (ТТ), трансформатор напряжения (ТН), счетчик электроэнергии (СЭ), линия присоединения СЭ к ТН. К главным составляющим погрешностей измерений отпущенной в сеть и полезную отпущенной электроэнергии относятся:

1. Погрешность измерений электроэнергии в обычных критериях работы ИК, определяемые классами точности ТТ, ТН и СЭ.
2. Дополнительные погрешности измерений электроэнергии в настоящих критериях эксплуатации ИК.
3. Заниженным поперек обычного коэффициентом мощности перегрузки (дополнительной круговой погрешностью).
4. Воздействием на СЭ магнитных и электромагнитных полей различной частоты.
5. Недогрузкой и перегрузкой ТТ, ТН и СЭ.
6. Неизменности и уровнем подведенного к ИК напряжения.
7. Совершаемой работой СЭ в не отапливаемых помещениях с недопустимо низкой температурой и т. п..
8. Недостаточной чувствительностью СЭ при их небольших нагрузках, в большей степени в ночные часы.
9. Систематические погрешности, обусловленные сверхнормативными сроками службы ИК.
10. Погрешности, связанные с неверными схемами включения электросчетчиков, ТТ и ТН, а конкретно, нарушениями фазировки включения счетчиков; погрешности, дающие правило неисправными устройствами учета электроэнергии.

11. Погрешности снятия сведения электросчетчиков вследствие заблуждений или умышленных дисторсий записей показаний.

12. Не одновременности или невыполнения поставленных сроков снятия показаний счетчиков, нарушения графиков обхода счетчиков.

13. Ошибок в определении коэффициентов пересчета показаний счетчиков в электроэнергию.

Следует увидеть, что при схожих признаках элементов погрешностей измерений отпуска в сеть и полезного отпуска коммерческие утраты будут падать, а при различных - нарастать. Это значит, что с точки зрения понижения коммерческих утрат электроэнергии нужно жить согласованную техно политику повышения пунктуальности измерений отпуска в сеть и полезного отпуска. Например, станем однобоко уменьшать систематическую отрицательную погрешность измерений (усовершенствовать систему учета), не изменяя погрешность измерений, коммерческие утраты в этом случае вырастут. Коммерческие утраты, обусловленные занижением полезного отпуска вследствие недочетов энергосбытового деяния.

Потому коммерческие утраты электроэнергии невозможно замерить, их разрешено с той или другой погрешностью уволить. Компетентность данной погрешности зависит не лишь от погрешностей измерений размера хищений электроэнергии, наличия " бесхозных потребителей ", но и от погрешности расчета технических утрат электроэнергии. Чем наиболее точными будут подсчеты технических утрат электроэнергии, тем, безусловно, поточнее будут оценки коммерческой элемента, тем объективнее разрешено найти их приспособление и обозначить мероприятия по их понижению.

Подводя итоги вышесказанному, можно отметить, что в совершенстве коммерческие утраты обязаны устремляться к нулевым значимостям, но на практике в большинстве случаев остальные числа. Следовательно, необходимо направлять особенное интерес на всю систему энергоснабжения радикально, так как внося коррективы в особые процессы и этапы деятельности электросетей и компаний, обеспечивающих покупка электроэнергии, мы не меняем сущность трудности. Нужны конструктивные способы, подробно рассчитанные и верно прописанные для всех сторон. Только при таком развитии событий станет достигнута основная мишень – минимизация утрат электроэнергии в сетях.

Список литературы:

1. Правила устройства электроустановок: Все действующие разделы ПУЭ-6 и ПУЭ-7. – Новосибирск: Сиб. унив. Изд-во, 2009. – 853 с.
2. Афонин А. Методика проведения энергетических обследований предприятий и организаций./ А. Афонин, А. Сторожков, В. Шароухова, Н. Коваль. - Энергосбережение , 1999 № 1. - С.6-18.
3. Башмаков И.А. Папушкин В.Н. Муниципальное энергетическое планирование.// Энергосбережение, 2004, №3.
4. Башмаков И.А. Региональная политика повышения энергетической эффективности: от проблем к решениям. -М.: Центр энергет.эф-ти, 1996 г.
5. Злобин А.А. Курятов В.Н. Романов Г.А. Потенциал энергосбережения и его реализация. // Энергоназор и энергоэффективность. 2003. № 3. с.76-81.
6. Ключников А.Д. Попов С.К. Диагноз энергетической эффективности и прогноз резерва интенсивного энергосбережения теплотехнологической системы. Методическое пособие для студентов МЭИ.- М.: Изд-во МЭИ, 1999 г. - 70 с.

ЭНЕРГОСБЕРЕЖЕНИЕ В ЖКХ

Кряжев Владимир Александрович
студент 2 курса кафедры агроинженерии
ФГБОУ ВО Красноярский ГАУ Ачинский филиал
Россия, г. Ачинск

Федорова Ирина Алексеевна
научный руководитель
старший преподаватель кафедры агроинженерии
ФГБОУ ВО Красноярский ГАУ Ачинский филиал
Россия, г. Ачинск

Аннотация: в статье рассматриваются способы увеличения потенциала энергосбережения в жилищно-коммунальном хозяйстве.

Ключевые слова: Энергоэффективность, программы энергосбережения, энергосбережение, жилищно-коммунальное хозяйство, экономия энергоресурсов.

ENERGY SAVING IN HOUSING AND COMMUNAL SERVICES

Kryazhev Vladimir Alexandrovich
Second year student of the department "Agroengineering"
Achinsk Branch of Krasnoyarsk State Agrarian University
Russia, city Achinsk

Fedorova Irina Alekseevna
scientific director
senior lecturer of the department of agroengineering
Achinsk branch of the Krasnoyarsk State Agrarian University
Russia, the city of Achinsk

Abstract: In the article are considered ways to increase the energy-saving potential in housing and communal services.

Keywords: Energy efficiency, energy saving programs, energy saving, housing and communal services, energy saving.

В настоящее время эффективное использование электроэнергии, а также повышение энергоэффективности в различных сферах жизнедеятельности человечества выходят на первый план в контексте сегодняшней глобальной экономике. Энергосбережение стало в последние годы одним из важных направлений технической политики во всех развитых странах мира.

Энергетическая стратегия Российской Федерации на период до 2030 года предусматривает: 80% прироста промышленного производства должно быть обеспечено за счет энергосбережения и структурной перестройки экономики страны в направлении повышения энергоэффективности. Высокая энергоемкость предоставляемых населению жилищных услуг связана с использованием оборудования с высоким энергопотреблением при производстве энергоносителей и оказании услуг. Большие потери ресурсов связаны с высоким процентом износа сетевого хозяйства, низкими показателями энергоэффективности жилых и общественных зданий.

Постановлением Правительства Российской Федерации от 10 ноября 2017 года №1356 утверждены новые требования к осветительным устройствам и электрическим лампам, разработанные Минэнерго России совместно с Минпромторгом России и Минприроды России. Новые требования актуализированы в соответствии с современным уровнем развития

осветительных технологий. Цель новых требований энергетической эффективности – уменьшить энергозатраты на освещение и снизить негативное воздействие на окружающую среду. Применение новых требований к осветительным устройствам и электрическим лампам будет осуществляться в два этапа: первый этап – с 1 июля 2018 года по 31 декабря 2019 года, а второй этап – с 1 января 2020 года.

Оснащение максимально возможного количества объектов городского хозяйства, жилищного фонда и муниципальных учреждений приборами учета энергетических ресурсов, контроль их использования. Значительные расходы несет бюджет города на обеспечение функционирования систем водоснабжения и водоотведения города, сетей наружного освещения и системы городского электротранспорта. Указанные сферы городского хозяйства потребляют большое количество электроэнергии, сократить которое необходимо путем реконструкции и модернизации несовершенного и изношенного энергетического оборудования.

Для осуществления потенциала энергосбережения создаются Программы повышения энергоэффективности. Основные цели и задачи Программы:

- Снизить удельное потребление коммунальных ресурсов в муниципальных учреждениях и многоквартирных домах;
- Повысить эффективность производства коммунальных ресурсов;
- Стремиться снизить потери ресурсов при их передаче;
- Повысить энергоэффективность системы уличного освещения;

Для повышения потенциала энергосбережения необходимо провести перечень мероприятий:

1. Повысить тепловое сопротивление ограждающих конструкций

Сюда можно отнести установку наружного остекления, способное накапливать тепло зимой и летом. При строительстве зданий необходимо применять штукатурку, обладающую теплозащитными свойствами, остеклять балконы и лоджия, применять теплоотражающие солнцезащитные стёкла, устанавливать окна с функцией отвода воздуха через межстекольное пространство. Устанавливать современные стеклопакеты с повышенным уровнем теплового сопротивления. Использовать теплоизоляционные плиты для облицовки наружных стен этажей.

Возможно применение минеральной ваты, вспененного стекла. Также нужно уменьшить площадь остекления зданий.

2. Для уменьшения потерь при отоплении необходимо:

- Заменить чугунные радиаторы отопления на алюминиевые;
- Установить радиаторы с запорной арматурой;
- Применить системы поквартирного учёта тепла;
- Установить теплоотражающие экраны за радиаторами отопления;
- Применить регулируемый отпуск тепла по времени суток;
- Своевременно обслуживать отопительную систему;
- Установить фильтры сетевой воды в отопительной системе;
- Осуществлять подогрев воды при применении солнечной энергии и тепловых аккумуляторов;

– Использовать тепловые насосы в подвальной помещении, а также трубопроводы из полимерных материалов с низким коэффициентом теплопроводности;

– Сбережения тепла путём теплоизоляции труб.

3. Для экономии горячей и холодной воды необходимо:

- Установить общедомовые счётчики горячей и холодной воды;
- Установить счётчики расхода воды в помещениях, имеющих обособленное потребление;
- Теплоизолировать подающий и циркулярный трубопровод;
- Организовать подогрев подаваемой холодной воды за счёт теплового насоса;
- Установить экономичные душевые сетки;
- Установить шаровые краны в общедоступных точках водоразбора;

- Установить двухсекционные раковины;
- Установить двухрежимные смывные бочки;
- Использовать смесители с автоматическим регулированием температуры воды;
- Регулярно информировать жителей о состоянии расхода воды и мерах по её сокращению.

4. Для экономии электрической энергии требуется:

- Заменить лампы накаливания в подъездах на энергосберегающие светильники;
- Применить системы микропроцессорного управления частотно-регулируемыми приводами электродвигателей лифтов;
- Заменить люминесцентные светильники уличного освещения на светодиодные;
- Установить компенсаторы реактивной мощности;
- Пропагандировать использование энергосберегающей бытовой техники;
- Использовать солнечные батареи для освещения зданий;
- Заменить электропечи на тяговых подстанциях на инфракрасные обогреватели

Реализация Программы осуществляется органами администрации города. Оценка эффективности реализуемых мероприятий осуществляется способом сравнения планируемых и фактически достигнутых целевых показателей по отчетным данным исполнителей Программы.

В нашей стране в различных регионах идёт работа по внедрению светодиодов в бюджетном секторе. Например во Владимире за три года удалось обеспечить более 30% экономии электропотребления за счёт замены уличного освещения на светодиодное. В Москве увеличили освещённость города на 40% без увеличения потребления электроэнергии. В Калининградской области устанавливаются цифровые подстанции, которые позволяют сокращать потери энергии на 45%.

Список литературы:

1. Энергоэффективность и энергосбережение – Правительство России. [Электронный ресурс] <http://government.ru/rugovclassifier/562/events/> Дата обращения 14.01.2018.
2. Об утверждении программы энергосбережения и повышения энергоэффективности в г.Красноярске на 2016-2018 годы. [Электронный ресурс] <http://docs.cntd.ru/document/441617602> . Дата обращения 12.01.2018.
3. Государственная Корпорация- Фонд содействия реформированию ЖКХ. [Электронный ресурс] <http://fondgkh.ru/news/novosti/pravitelstvo-rf-utverdilo-novyie-trebovaniya-po-energoeffektivnosti/>. Дата обращения 12.01.2018.
4. Энергосбережение в системе ЖКХ. [Электронный ресурс] http://www.rosteplo.ru/Tech_stat/stat_shablon.php?id=419 . Дата обращения 12.01.2018.
5. Повышение эффективности энергосбережения в масштабах МКД. [Электронный ресурс] <https://www.gkh.ru/article/102387-povyshenie-effektivnosti-energoberejeniya> . Дата обращения 13.01.2018
6. Примак Л.В, Чернышов Л.Н, Энергосбережение в ЖКХ. Учебно-практическое пособие. - М.: Академический проект; Альма Матер, 2011. - 622 с.

ЭНЕРГОСБЕРЕЖЕНИЕ ПРИ ПОТРЕБЛЕНИИ ЭНЕРГОРЕСУРСОВ. ЭНЕРГЕТИЧЕСКИЕ КРИЗИСЫ

Матюшин Сергей Александрович

студент 4 курса кафедры агроинженерии
ФГБОУ ВО Красноярский ГАУ Ачинский филиал
Россия, г. Ачинск

Федорова Ирина Алексеевна

научный руководитель
старший преподаватель кафедры агроинженерии
ФГБОУ ВО Красноярский ГАУ Ачинский филиал
Россия, г. Ачинск

Аннотация: в настоящее время люди стали сталкиваться с проблемой нехватки энергоресурсов. Для того, чтобы не наступил энергетический кризис, нужно подойти с большой ответственностью к вопросу энергосбережения. В данной статье попробуем разобраться с этим.

Ключевые слова: энергосбережение, ресурсы, кризис, энергия, потребление.

ENERGY SAVING IN THE ENERGY CONSUMPTION. ENERGY CRISES

Matyushin Sergey Aleksandrovich

4th year student of the Department of Agroengineering
Achinsk branch of the Krasnoyarsk State Agrarian University
Russia, the city of Achinsk

Fedorova Irina Alekseevna

scientific director
Achinsk branch of the Krasnoyarsk State Agrarian University
Russia, the city of Achinsk

Abstract: at present, the people began to face the problem of shortage of energy resources. To not come the energy crisis, must be approached with great responsibility to the issue of energy conservation. In this article we will try to deal with it.

Key words: energy saving, resources, crisis, energy, consumption.

С помощью совершенствования энергосбережения можно уменьшить потребление энергоресурсов на 10-15%. На такие мероприятия почти не нужно тратить деньги, поэтому их надо внедрять в первую очередь. К этой группе действий, по энергосбережению относят:

1. Снижение потерь энергоносителей в системах энергоснабжения. Главные причины больших потерь энергоносителей в системах энергоснабжения сопряжены с неразумным механизмом и эксплуатацией данных систем. Длина тепловых сетей на отдельных предприятиях превосходит 10 км, что приводит к огромным утратам термической энергии. Недоработка топливоподачи приводит к большим потерям горючего. Также прослеживаются огромные потери в сетях сжатого воздуха и водоснабжения. Невысокая нагрузка на трансформаторы и электрические сети, повышает потери в системах энергоснабжения.

2. Снижение количества преобразований энергоносителей. Любое преобразование энергии связано с потерями. Чем меньше последовательных преобразований испытывает энергия, тем больше общий КПД. С экономической точки зрения целесообразно сменить сжатый воздух электроэнергией повсюду, где это возможно согласно технологическим условиям.

3. Автоматизирование энергоснабжающих установок – отопительных аппаратов и котельных установок, систем топливо- и электроснабжения.

4. Увеличение качества энергоносителей. Изменение характеристик энергоносителей (давления, температуры, влажности, сернистости, зольности, показателей качества электроэнергии и т. п.) приводит к смещению качества продукции в худшую сторону и перерасходу энергоносителей.

Сбережение энергоресурсов посредством усовершенствования энергоиспользования. Такие мероприятия могут дать наибольшее снижение потребления ТЭР (до 30 %), но они в основном являются многозатратными. К такой группе мероприятий относят:

1) координационно-технические мероприятия, связанные с улучшением качества технологического обслуживания оборудования и его ремонтов;

2) подбор наиболее экономичных энергоносителей. Многие технологические процессы могут выполняться с различными энергоносителями. По этой причине правильный подбор окончательного энергоносителя в технологических процессах дает выигрыш, намного больший, чем внедрение энергосберегающих мероприятий в существующих энергорасточительных технологиях. Правильный выбор энергоносителей актуален и с экологической точки зрения, так как ужесточение требований к выбросам CO₂ и других так называемых остаточных газов (N₂O, O₃, CH₄ и др.) приводит к большим затратам на снижение этих выбросов. Особенно актуальна эта проблема для различных видов технологического нагрева;

3) модернизация действующих технологических процессов и реконструкция оборудования;

4) внедрение технологических процессов, оборудования, машин и механизмов с улучшенными и энерготехнологическими характеристиками;

5) увеличение степени использования вторичных ТЭР;

6) утилизация низкопотенциального тепла.

Энергетические кризисы в истории

Осенью 1973 года начался первый энергетический кризис. Он стал последствием того, как ОПЕК уменьшила количество добываемой нефти (примерно на 5 %), для того чтобы изменить мировые цены в свою пользу. Стоимость нефти поднялась на 70%. В течение всего следующего года, цена на нефть становилась все выше и выше.

Следующий скачок цен на нефть произошел в 1979-1980 гг. Было это во время исламской революции в Иране. Президентом было сделано заявление об уменьшении торговых отношений, прекратилось государственное регулирование стоимости нефти в США.

В 1985 г. ОАЭ были сделаны попытки увеличения производства нефти. В следствие этого, упали цены, что вызвало недовольство в ОПЕК.

Ожидался крупномасштабный энергетический кризис в 1990-1991 годах, после того как Ирак занял Кувейт. Но повышение цен оказалось не таким значительным, как предсказывали.

Холодная зима 2001-2002 гг. привела к повышенному спросу на нефть. Однако, последствия оказались намного меньше, чем в 1970-х годах. Увеличение производства нефти смогло предотвратить серьезный кризис.

В 2004 году стоимость нефти дошла до 53 долларов. Большое влияние на это оказали политические и экономические нагрузки на рынок нефти.

В августе 2005 г., цены на нефть резко выросли из-за урагана «Катрина», который остановил добычу нефти в Мексиканском заливе.

В 2008 году цена на нефть достигла чрезмерной высокой отметки. Кризис неплатежей перерос в масштабную рецессию, в ходе которой обанкротились самые крупные финансовые компании страны, а накопленные за предыдущие сорок лет колоссальные проблемы в экономике США, связанные с её долговым характером, перешли в актуальное состояние, в результате чего разразился глобальный экономический кризис, который привел к резкому падению спроса на нефть и к относительной стабилизации цены барреля в 2009 году.

Список литературы:

1. Стафиевская, В. В. Методы и средства энерго- и ресурсосбережения. Версия 1.0 [Электронный ресурс] : электрон. учеб. Пособие. – 2008.
2. Иванов Е.С., Кочуров Б.И., Чёрная В.В. Экологическое ресурсоведение. URSS – 2015.
3. Акаев А.А., Коротаев А.В., Малинецкий Г.Г. Инвестиционные стратегии крупного бизнеса и экономика регионов. URSS – 2015.
4. Кашкаров П. Н. Экологические проблемы энергетики / П. Н. Кашкаров // Энергетик. - 2010. - № 3.
5. Ковалев В. Д. Энергосбережение и энергобезопасность в электроэнергетике / В. Д. Ковалев, Л. В. Макаревич // Электро. - 2010. - № 2.
6. Энергетическое обследование: справочное издание. Екатеринбург: УрФУ, 2011. Я.М. Щелоков, Н.И. Данилов
7. Основы энергосбережения: учебник / Н.И. Данилов, Я.М. Щелоков; под ред. Н.И. Данилова. Екатеринбург: ГОУ ВПО УГТУ-УПИ, 2010.
8. Энергосбережение и повышение энергетической эффективности в государственных и муниципальных учреждениях: Учебно-практическое пособие / Под ред. Л.В. Примака. — М.: Академический Проект; 2013.

◆

ОСВЕТИТЕЛЬНЫЙ ДИЗАЙН

Михайлова Мария Вадимовна

студент 3 курса кафедры агроинженерии
ФГБОУ ВО Красноярский ГАУ Ачинский филиал
Россия, г. Ачинск

Федорова Ирина Алексеевна

научный руководитель
старший преподаватель кафедры агроинженерии
ФГБОУ ВО Красноярский ГАУ Ачинский филиал
Россия, г. Ачинск

Аннотация: в современном обществе предприятия все чаще используют осветительный дизайн своих фирм для привлечения клиентов, тем самым потребность в энергосбережении.

Ключевые слова: световой дизайн, энергосбережение, светодиодные лампы, архитектурное освещение.

LIGHTING DESIGN

Mikhailova V. Maria

3rd year student of the Department of Agroengineering
Achinsk branch of the Krasnoyarsk State Agrarian University
Russia, the city of Achinsk

Fedorova A. Irina

scientific director
senior lecturer of the department of agroengineering
Achinsk branch of the Krasnoyarsk State Agrarian University
Russia, the city of Achinsk

Abstract: in modern society, enterprises are increasingly using the lighting design of their firms to attract customers, thus the need for energy conservation.

Keywords: light design, energy saving, led lamps, architectural lighting.

В современном мире все чаще встает вопрос об актуальности темы энергосбережения и повышения энергоэффективности предприятия. Данный вопрос все чаще обсуждается на уровнях государственной власти, так и в отдельных различных предприятиях. В условиях непрерывного роста стоимости энергоресурсов, для предприятий остро встает вопрос об конкурентно - способности и выживания предприятия. Большая часть расходов электроэнергии тратится на освещение.

Архитектурное освещение с каждым годом пользуется все большей популярностью. Архитектурное освещение при помощи светодиодных ламп чаще используют для подсветки и освещения зданий, памятников, монументов и других сооружений, для того, что бы в темное время суток можно было выделить сооружение в городском облике. Различные элементы освещения можно встретить на муниципальных и коммерческих зданиях. Декоративное архитектурное освещение, стало не только красивым элементом интерьера, но и эффективным средством рекламы. Яркие вывески, световые короба с подсветкой, красиво оформленные витрины, сложные конструкции со светодиодными лампами и интерьерные вывески с подсветкой – привлекает покупателя, при выборе магазина.

Когда появились первые декоративные осветительные конструкции на коммерческих объектах, многие владельцы фирм остались позади, уступая место новому яркому оформлению. В попытках догнать конкурентов, владельцы фирм стали заказывать осветительные конструкции, делать красивые вывески и яркие витрины с подсветкой. В яростной погоне за своими клиентами, владельцы фирм переоснастили свои здания различными дорогими и мощными осветительными приборами, не подавая внимание на их стоимость. Но такие большие и мощные конструкции требуют больших расходов на электроэнергию.

Что бы уменьшить затраты на освещение, необходимо были светодиоды, которые не будут уступать место лампам, но при этом в разы дешевле аналогов. На данный момент на рынке осветительного оборудования появились светодиодные лампы нового поколения, для которых энергосбережение стоит на первом месте. Такие светодиодные лампы обладают мощным светом и обладают низким потреблением электроэнергии. Данные лампы позволяют перевести освещение на новый уровень. Для каждого клиента индивидуально создается световое оформление. Универсальных методов проектирования не существует. Наиболее важным фактором является то, что освещение должно позволять работникам выполнять свою работу безопасно, эффективно и в условиях комфорта, без стрессов и утомления. Хорошее освещение создает приятную окружающую среду и помогает создать правильную атмосферу.

Такой вид освещения намного энергетически эффективный и потребляет минимум электроэнергии для поддержания необходимого уровня освещенности. Так же освещение офисов имеют не значительные затраты от общего энергопотребления и времени работы.

При проектировании освещения стоит учитывать, что энергопотребление также зависит от типа осветительного оборудования (лампы, балласты, светильники), дизайна и обслуживания.

Время работы осветительных приборов определяется частотой посещаемости помещения, наличием дневного освещения, системой включения и использованием контроля освещения. Дневное освещение в офисных зданиях зависит, главным образом, от типа здания и его окон, конструктивных особенностей дизайна при разработке обновления здания.

В последнее время офисы и рабочие места сильно изменились в лучшую сторону. Открытый план и гибкая работа - изменили различные рабочие среды, количество дисплеев значительно увеличилось, возрастает потребность в структурных изменениях рабочих мест. Эти новые формы организации рабочего пространства вызвали потребность в изменении традиционного освещения.

В прошлом проектирование освещения офисов и зданий уделялось не достаточного внимания качеству световых приборов. Дизайн освещения должен основываться на параметрах освещенности и предусматривает:

- распределение освещенности на территории
- распределение контраста
- вертикальное распределение освещенности
- распределение светильников - принимая во внимание зрительные задачи и тип рабочего места.

При освещении рабочего места операторов или менеджеров необходимо учитывать, что глаза являются наиболее важным «рабочим инструментом», а освещение является важным фактором окружающей среды. Люди, проводящие много часов в офисе, нуждаются в улучшенном дизайне освещения.

Для офисов ранее использовались равномерно расположенные световые линии, которые были собраны из светильников с отражающими решетками. В этих случаях, в зависимости от коэффициентов отражения поверхностей, окружающих офис, отношение значений освещенности может часто превышать 1:10, что справедливо для визуальных задач в офисе.

Даже в том случае, когда яркость, измеренная на выходе светильника с сеткой экранирования, соответствует кривым ограничения яркости, так называемые кривые Золнера, контраст светильника и потолка может быть неприемлемым для визуальных задач. Цвет рабочей поверхности может повлиять на качество работы работника и поэтому должен рассматриваться как один из важных факторов.

Таким образом, для проектирования общего освещения офиса необходимо учитывать свойства пространства, уровень освещенности, направление

Список литературы:

1. Айзенберг Ю.Б. Современные проблемы энергоэффективного освещения. Энергосбережение. 2009— 208 с.
2. Информационный бюллетень "Энергосовет", № 6 (11), 2010 г.
3. Барадулин, В. А. Художественная обработка дерева Текст. / В. А. Барадулин. — М.: Лесная промышленность и бытовое обслуживание, 1989. — 160 с.
4. Барбашов, Ф.А. Фрезерное дело Текст.: Учеб. пособие для техникумов / Ф.А. Барбашов. — М.: Мир, 1973. — 280 с.



ЭКОНОМИКА И ЭНЕРГОЭФФЕКТИВНОСТЬ ВНУТРЕННЕГО ОСВЕЩЕНИЯ

Мосенцев Иван Викторович

студент 2 курса кафедры агроинженерии
ФГБОУ ВО Красноярский ГАУ Ачинский филиал
Россия, г. Ачинск

Федорова Ирина Алексеевна

научный руководитель
старший преподаватель кафедры агроинженерии
ФГБОУ ВО Красноярский ГАУ Ачинский филиал
Россия, г. Ачинск

Аннотация: в статье рассматривается проблема экономики и энергоэффективности внутреннего освещения помещений, а так же причины и потенциальные способы решения.

Ключевые слова: Энергоэффективность, экономика, индустрия освещения, государственные программы, дефицит энергоресурсов.

ECONOMICS AND ENERGY EFFICIENCY OF INNER LIGHTING

Mosentsev Ivan Viktorovich

2nd year student of the department of agroengineering
Achinsk branch of the Krasnoyarsk State Agrarian University
Russia, Achinsk

Fedorova Irina Alekseevna

scientific director
senior lecturer of the department of agroengineering
Achinsk branch of the Krasnoyarsk State Agrarian University
Russia, Achinsk

Abstract: the article deals with the problem of the economy and energy efficiency the interior lighting of the premises, as well as the reasons and potential solutions.

Keywords: Energy efficiency, economy, lighting industry, government programs, energy shortage.

Характеристика любых инвестиций заключается в том, что первоначальное обязательство фондов производится с ожиданием будущей выплаты. Средства, полученные в будущем, сегодня имеют меньшую стоимость, чем идентичные средства; поэтому инвесторы должны учитывать будущие денежные потоки.

Учебники по инвестированию представляют собой простую модель, в которой чистая приведенная стоимость (NPV) инвестиций равна годовой будущей выручке (R), суммируемой и дисконтированной со скоростью r , за вычетом первоначальной инвестиционной стоимости I . Использование t в качестве индекса времени для обозначения разных лет, уравнение «Доходы» суммируются с начального периода на протяжении всего экономического периода инвестиций. Правило бизнес-решения заключается в том, что инвестиции являются прибыльными, когда его чистая приведенная стоимость является положительной. Если доходы растут с постоянной скоростью, непрерывно и навсегда, уравнение становится проще. В неравенстве $I < R / r$ инвестиции являются прибыльными, если годовой доход R , деленный на учетную ставку r , превышает первоначальные инвестиционные затраты. Например, предположим, что первоначальные инвестиции в размере 100 долларов США дают годовую чистую прибыль в размере 11 долларов США, а ставка дисконтирования устанавливается равной процентной ставке для получения кредита в размере 10 процентов. Чистая приведенная стоимость инвестиций (R / r) составляет $\$ 11 / .10$ или $\$ 110$, что превышает первоначальные инвестиции. Инвестиции выгодны, а предприятия и домашние хозяйства, которые находят 10 процентов приемлемой годовой нормы прибыли, склонны делать такие инвестиции на эффективном рынке.

В приведенном выше уравнении r может указывать внутреннюю норму прибыли от инвестиций. Предположим, что инвестиции в энергосберегающие технологии стоят 100 долларов США и сокращают расходы на электроэнергию на 20 долларов в год на неопределенный срок. Сокращение затрат сопоставимо с полученными чистыми поступлениями. Вышеприведенное уравнение можно изменить следующим образом: I равно R / r , где указаны значения I и R и вычисляется значение r_{is} . Следовательно, $\$ 100$ равно $\$ 20 / r$, а r равно 0,20, или 20 процентов. Внутренняя норма прибыли от инвестиций в размере 100 долларов США составляет 20 процентов в год. Инвестиции обычно выгодны, когда ее внутренняя норма прибыли превышает (процентную) стоимость получения кредита. Инвестиции привлекательны, когда внутренняя норма прибыли превышает ставку препятствия инвестора, которая может варьироваться в зависимости от рискованности инвестиций и от того, какой показатель можно получить за счет альтернативного использования инвестиционных фондов.

Еще одним показателем эффективности инвестиций является период окупаемости, который в простейшей форме представляет собой количество лет, пока чистый доход от инвестиций не будет равен первоначальной стоимости. В приведенном выше примере инвестиционной стоимости в размере 100 долл. США и ежегодной выплаты в размере 20 долл., Инвестиции окупаются через пять лет. Критерий окупаемости инвестиций, грубое правило, заключается в принятии инвестиций, если он продолжает возвращать выручку задолго до достижения срока окупаемости без каких-либо компенсирующих затрат. Этот критерий менее привлекателен, чем правила принятия инвестиционных решений, основанные на чистой приведенной стоимости и нормах прибыли. Инвестиции с коротким периодом выплаты могут давать высокую чистую стоимость или внутреннюю норму прибыли, но этот результат не является неизбежным. Инвестиции с низкой доходностью в течение первых нескольких лет, но очень высокая доходность в последующие годы могут иметь длительный период выплат, но при этом обеспечивают высокий чистый доход. Период окупаемости имеет некоторые преимущества при рассмотрении высокорисковых инвестиций, где риск - это функция времени. В тех случаях, когда все первоначальные инвестиции находятся под угрозой, например, в стране с политически неустойчивым правительством, восстанавливающей первоначальные инвестиции как можно скорее, важно. Обратите внимание, однако, что окупаемость - это, по сути, показатель безубыточности, а не показатель рентабельности.

Домашние хозяйства и предприятия используют энергию совместно с технологиями для производства энергетических услуг. Практически в каждом приложении потребители имеют выбор между высокоэффективными технологиями, которые изначально стоят дороже, но имеют более низкие энергетические затраты и менее эффективные технологии, которые имеют более низкие первоначальные затраты, но более высокие эксплуатационные расходы.

Данные, полученные из Администрации по энергетической информации США, иллюстрируют компромисс между эффективными тепловыми насосами и моделями, приобретенными в настоящее время. В Таблице 1 нынешний популярный модельный тепловой насос использует в среднем 6973 киловатт-часов (кВт-ч) в год для производства отопления и охлаждения, тогда как новая и эффективная модель использует 5 279 кВт-ч в год. Энергоэффективность иногда интерпретируется как простой технический коэффициент, такой как объем энергии, необходимый для выполнения единицы работы. Используя это техническое определение, эффективный тепловой насос снижает потребление энергии на 1676 кВтч в год в среднем. Возникает вопрос-является ли эффективный модельный тепловой насос хорошей инвестицией. Предположим, что дополнительные затраты на эффективную единицу по сравнению с менее эффективной единицей составляют 1000 долларов США, а стоимость электроэнергии - 10 центов за кВтч. Благодаря этой цене электроэнергии эффективный тепловой насос снижает затраты на электроэнергию на 167.60 долларов в год. Принимая упрощенный подход в целях иллюстрации и предполагая, что каждая единица длится бесконечно и не имеет затрат на ремонт, техническое обслуживание или замену, и игнорируя возможные налоговые последствия, внутренняя норма прибыли может быть рассчитана как $1000 \text{ долл. США} = 167.60 \text{ долл. США} / 0.1676$, что составляет 16,76 процентов в год. Если домохозяйство может занимать деньги, скажем, на 10 процентов в год и зарабатывать 16,76 процента, инвестиции имеют экономический смысл. Если мы примем 10-процентную ставку дисконтирования, настоящая стоимость инвестиций составляет 1 766 долларов США, что превышает первоначальные инвестиционные затраты. Чистая приведенная стоимость составляет 676 долларов США, что указывает на то, что инвестиции возможны.

Таблица 1 Данные энергоэффективности

	Текущая модель		Эффективная модель	
	Годовой кВт/ч	КПД	Годовой кВт/ч	КПД
Обогрев	4742	7.5	3984	9.4
Охлаждение	2297	12	1802	15.3
Годовой кВт/ч	6973	-	5297	-
Данные эффективности - это сезонные оценки энергоэффективности (SEER) для охлаждения и обогрева; сезонные коэффициенты эффективности (HSPF) для отопления.				

Техническая литература об экономическом возвращении к энергоэффективным инвестициям обширна и дает два основных вывода: во-первых, энергоэффективные инвестиции часто предлагают положительную чистую приведенную стоимость или, альтернативно, высокую внутреннюю норму прибыли; во-вторых, энергоэффективные технологии часто не могут обеспечить значительную долю рынка, по крайней мере, в течение первых нескольких лет после введения. Например, J.G. Koomey, A. H. Sanstad и L. J. Shown (1996) делают вывод, что потребители не покупают энергоэффективные лампочки, хотя такие покупки предлагают очень высокие внутренние нормы прибыли. Пол Баллофф (Paul Ballonoff, 1999) ставит под сомнение их оценки и утверждает, что их предполагаемая внутренняя норма прибыли является результатом ошибочных расчетов.

На примере электрического теплового насоса простая внутренняя норма прибыли составляет 16,76 процента. Мы наблюдаем, что некоторые домохозяйства покупают эффективную модель, а другие покупают текущую модель.

Анализируя данные таблицы, можно сделать вывод, что цена на электроэнергию составляет 10 центов за киловатт-час, но это средняя стоимость, а не предельная стоимость прироста потребления электроэнергии, которая может быть значительно ниже. Если поэтапная стоимость электроэнергии составляет всего 5 центов за киловатт-час, ежегодная экономия энергии составит 83,80 доллара США. Внутренняя норма прибыли составляет 8,38 процента. Некоторые домохозяйства считают эту ставку привлекательной и покупают эффективный тепловой насос; другие - нет. Кроме того, в этом примере игнорируются другие системные затраты или предполагается, что они будут такими же, как и для текущей системы, что может оказаться нереалистичным, если эффективность достигается за счет более новой, менее проверенной технологии.

Энергия, сберегаемая эффективным тепловым насосом, зависит от климата и условий жизни. Тепловые насосы имеют более низкий выигрыш в очень холодных регионах, чем в регионах с умеренным климатом. Эффективные тепловые насосы являются привлекательными инвестициями в некоторых регионах; но в других регионах нынешняя модель является лучшим выбором. Жилые структуры, которые являются «плотными», обеспечивают более низкие преимущества для эффективного теплового насоса. Чистая приведенная стоимость эффективного теплового насоса может быть положительной для некоторых домашних хозяйств, но отрицательной для других.

Новые энергоэффективные технологии не сразу достигают большой доли рынка, даже когда их расчетная NPV положительна. Более того, большинство новых технологий и продуктов, которые не связаны с энергетикой, также не сразу достигают большой доли рынка, когда их NPV является положительным.

Энергоэффективный тепловой насос, вероятно, достигнет небольшой доли рынка, по крайней мере, в первые несколько лет после его внедрения. Аналогичным образом, другие энергоэффективные технологии, а также технологии, связанные с неэнергетикой, скорее всего, достигнут небольшой доли рынка после выхода на рынок.

Таким образом, основные моменты - это, во-первых, утверждение сторонников энергосбережения, что в настоящее время существуют многочисленные инвестиционные возможности для снижения затрат на энергию. Кроме того, эти инвестиционные возможности отвечали бы указанным выше инвестиционным критериям. Хотя в этом утверждении есть несколько проблем, это не центр споров. Консерваторы утверждают, что отказ частных рынков делать эти инвестиции свидетельствует о серьезной неэффективности. Некоторые экономисты оспаривают это утверждение и дают объяснения, почему нормальные, хорошо функционирующие рынки могут откладывать инвестиции на энергоэффективность.

Список литературы:

1. Меркер, Э. Э. Энергосбережение в промышленности и энергетический анализ технологических процессов / Э.Э. Меркер, Г.А. Карпенко, И.М. Тынников. - М.: ООО "ТНТ", 2012. - 316 с

2. Булатов, И. С. Пинч-технология. Энергосбережение в промышленности / И.С. Булатов. - М.: Страта, 2012. - 148 с.
3. Оценка экономической эффективности энергосбережения. Теория и практика. - М.: Теплоэнергетик, 2015. - 400 с.
4. Самарин, О. Д. Теплофизика. Энергосбережение. Энергоэффективность / О.Д. Самарин. - М.: Издательство Ассоциации строительных вузов, 2011. - 296 с.
5. Сибикин, Ю. Д. Технология энергосбережения / Ю.Д. Сибикин, М.Ю. Сибикин. - М.: Форум, 2012. - 352 с.
6. Энергосбережение в системах промышленного электроснабжения. - М.: Интехэнерго-Издат, Теплоэнергетик, 2014. - 304 с.
7. Arthur D. Little, Inc. (2012). EIA-Technology Forecast Updates-Residential and Commercial Building Technologies-Advanced Adoption Case. Washington, DC: Energy Information Administration 17(1):70-84
8. Ballonoff, P. (2008). "On the Failure of Market Failures." Regulation: The Cato Review of Business and Government 22(2):17–19.
9. Koomey, J. G.; Sanstad, A. H.; and Shown, L. J. (2012). "Energy-Efficient Lighting: Market Data, Market Imperfections, and Policy Success." Contemporary Economic Policy 14(3):98–111.



АВТОМАТИЗИРОВАННАЯ СИСТЕМА КОНТРОЛЯ И УЧЕТА ЭЛЕКТРОЭНЕРГИИ

Оришний Кирилл Олегович

студент 2 курса кафедры агроинженерии
ФГБОУ ВО Красноярский ГАУ Ачинский филиал
Россия, г. Ачинск

Федорова Ирина Алексеевна

научный руководитель
старший преподаватель кафедры агроинженерии
ФГБОУ ВО Красноярский ГАУ Ачинский филиал
Россия, г. Ачинск

Аннотация: Эта система позволяет полноценно организовать максимальную точность сведений. Так же внедрение этой системы открывает широкие возможности в отношении экономии электроэнергии, как на производстве, так и в быту.

Ключевые слова: автоматизированная система учёта, экономия электроэнергии, контроль электропотребления.

AUTOMATED SYSTEM OF CONTROL AND ACCOUNTING OF ELECTRICITY

Orishny Kirill Olegovich

2rd year student of the department of agroengineering
Achinsk branch of the Krasnoyarsk State Agrarian University
Russia, the city of Achinsk

Fedorova Irina Alekseevna

scientific director
senior lecturer of the department of agroengineering
Achinsk branch of the Krasnoyarsk State Agrarian University

Russia, the city of Achinsk

The abstract: This system allows you to fully organize the maximum accuracy of information. Also, the introduction of this system offers great opportunities for saving energy, both at work and at home.

Keywords: Automated accounting system, Energy saving, Monitoring of power consumption.

Сегодня трудно представить жизнь без электроэнергии, современная торговля электроэнергией основана на применении приборов учета, но участие человека ухудшает производительность данной системы. Поэтому как энергокомпании, так и потребители, создают автоматизированные системы контроля учета электроэнергии что значительно повышает надёжность и эффективность данного метода.

Система позволяет производить учёт электроэнергии и тепла на объектах жилого, коммерческого и производного назначения. Система учитывает потребление электроэнергии дома, города, районов.

Автоматизированная система учёта электроэнергии совокупность аппаратных и программных средств обеспечивающих дистанционный обработку данных о расходе электроэнергии.

АСКУЭ необходима для более эффективной торговли электроэнергией. Система представляет собой техническое устройство функционально объединяющий совокупность измерительное - информационных точек измерений, информационно- измерительных электроустановок, система обеспечивает проведения измерений, сбора, обработки и хранение данных измерений, информация о состоянии объекта и средств измерений, а также для передачи информации автоматизированную систему управлением учетом электроэнергии.

При наличии АСКУЭ предприятия контролируют всё своё электропотребление и имеет возможность по договоренности с энергокомпаниями подобрать более гибкий тарифный план и уменьшить затраты на электроэнергию.

Сегодня всё чаще используются мобильные и беспроводные устройства в предприятиях ЖКХ и энергетики. Мобильные и сопутствующие технологии охватывают большой спектр аппаратных средств от персонального компьютера до смартфонов.

Согласно исследованию IDC от сентября, 40% предприятий планируют развивать технологий мобильного доступа, при этом у 48% предприятий уже есть мобильные инструменты для работы с автоматизированными системами.

Хотя использования данной технологией в данном секторе весьма ограничен из-за соображения безопасности и надёжности системы так как там находится вся информация о предприятии. Много компаний запускают краткосрочные проекты для оценки всех преимуществ данной технологии АСКУЭ.

Так же систему применяют широко и в быту, оптимизирует расходы на электроэнергию, понижает величину потребления, обеспечивает от хищения электроэнергии.

Преимуществом данного прибора учёта является:

- отсутствию ручного снятия показаний
- облегчение введение много тарифного учета
- обеспечивает прогнозирования затрат электроэнергии
- осуществляет контроль за качеством электроэнергией
- гарантирует высокую точность измерения показаний

Важно знать, что это система позволяет полноценно организовать максимальную точность сведений. Так же внедрение этой ситемы открывает широкие возможности в отношении экономики электроэнергии. Благодаря эта система себя окупает в первый год.

На производстве в последнее время считается актуальным упрощением проектирования и сохранять бюджет сведение затрат на электроэнергию к минимум. Поэтому производство и установка таких устройств как АСКУЭ считается актуальным и востребованным на рынке.

Такие системы существенно помогут скоординировать энергозатраты, а, следовательно, и сэкономить всем участникам энергопотребления, как поставщикам, так и потребителям.

Список литературы:

1. <https://ru.wikipedia.org/>;
2. <http://www.sicon.ru/>;
3. <http://www.energoportal.ru/>;
4. Анфилатов В.С., Емельянов А.А., Кукушкин А.А. Системный анализ в управлении. – М.: Финансы и статистика.
5. Оценка рисков внедрения АСКУЭ в электрических сетях г. Иванова / И.О. Волкова, А.В. Малков, В.И. Рясин, Е.Б. Малкова // Вестник ИГЭУ. – Вып. 4 – С. 50–52.



ЭНЕРГОСБЕРЕГАЮЩИЕ ИСТОЧНИКИ СВЕТА

Ощепкова Анастасия Вячеславовна

студентка 3 курса кафедры агроинженерии
ФГБОУ ВО Красноярский ГАУ Ачинский филиал
Россия, г. Ачинск

Федорова Ирина Алексеевна

научный руководитель
старший преподаватель кафедры агроинженерии
ФГБОУ ВО Красноярский ГАУ Ачинский филиал
Россия, г. Ачинск

Аннотация: В статье описываются энергосберегающие источники света.

Ключевые слова: освещение, энергосбережение, внедрение.

ENERGY SAVING LIGHTS

Oschepkova Anastasia Vyacheslavovna

3-year student of the department of agroengineering
Achinsk branch of the Krasnoyarsk State Agrarian University
Russia, the city of Achinsk

Fedorova Irina Alekseevna

scientific director
senior lecturer of the department of agroengineering
Achinsk branch of the Krasnoyarsk State Agrarian University
Russia, the city of Achinsk

Annotation: The article describes energy-saving light sources.

Key words: lighting, energy saving, introduction.

Источники света — один из самых массовых товаров, производимых и потребляемых человеком. По приблизительным подсчетам, в мире ежегодно выпускается и продается несколько миллиардов ламп. При этом львиную долю пока составляют лампы накаливания. Хотя в последние годы, как отмечают специалисты, стремительно растут объемы потребления энергосберегающих источников света. Спрос на них за год вырос в два раза.

В настоящее время изучено некоторое количество видов энергосберегающих источников света: галогенные лампы; светодиодные светильники; люминесцентные лампы; энергосберегающие лампы; дуговые ртутные лампы.

Энергосберегающие лампы имеют ряд преимуществ перед привычными лампами накаливания.

Во-первых, они имеют высокий коэффициент полезного действия. Ее светоотдача в 5 раз превышает светоотдачу лампы накаливания, и в результате лампа в 20Вт дает света столько же сколько лампа накаливания в 100 Вт.

Во-вторых, энергосберегающие лампы имеют срок службы, который в зависимости от технологии превышает срок службы такой лампы накаливания от 5 до 15 раз.

В-третьих, из-за их низкой теплоотдачи снижается пожароопасность. Такая лампа не расплавит пластик, из которого сделан, например, абажур или плафон.

В-четвертых, за свой, достаточно долгий срок службы она не теряет своей яркости, тогда, как лампа накаливания снижает свою яркость к концу истечения срока службы за счет того, что вольфрамовая нить за этот период частично выгорает.

Недостатков у этих ламп — два. Это достаточно высокая цена по сравнению с ценой лампы накаливания, и применение паров ртути, необходимых для ее работы. Так же, как и лампы дневного света, энергосберегающие лампы требуют специальных мест для их утилизации. Их нельзя разбивать и выбрасывать вместе с другими отходами.

Светодиодная лампочка – полупроводниковый электроприбор, преобразующий напряжение в источник света. Диапазон излучаемого лампой света зависит от химического состава полупроводника. Главной проблемой использования таких типов ламп является себестоимость. На данный момент светодиодная лампа самый дорогой источник энергосберегающих ламп. Данную проблему можно решить увеличением производства ламп отечественного производителя, что приведет к снижению стоимости. Срок службы светодиодных ламп составляет примерно 2-3 года, а в случае зарубежного производства – до 5 лет (до этого срока лампа находится на гарантии).

Люминесцентная лампа – источник света, где гальванический ряд в парах ртути производит ультрафиолетовое излучение, преобразуемое в явный свет с помощью люминофора, образцом служит, смесь галофосфата кальция с иными элементами. Основным недостатком люминесцентных ламп это угроза содержания ртути, но ежели ассоциировать с обыденным ртутным градусником, то численность ртути в лампе гораздо меньше. Также недостатком является непостоянный, прямолинейный диапазон, утомительный для глаз. Данную проблему решили чрезвычайно обычным методом, сотворили лампы хорошей цветопередачи с неким использованием высокоэффективного трех- или пятислойного люминофора, который позволяет неплохую передачу цвета на разные искусственные и естественные объекты. Применение люминесцентных ламп употребляется в кабинетах и небольших помещениях, где маленькая высота потолка. В предоставленном случае отдача в использовании предоставленного вида ламп наиболее рентабельна, и является самой экономичной.

Галогенные лампы входят в число энергосберегающих источникам света. У таковых ламп не мало выгодных превосходств, одно из которых наиболее малые издержки электрической энергии, а отдача света довольно крупная. В таком случае галогенная лампа владеет гарантийный срок эксплуатации. Кроме этого, выпуск ламп, делается в самых различных модификациях. Одним из достоинств таких ламп - это высококачественное покрытие которое придает ей большую прочность. Но, даже являясь таковым инновационным источником света, у нее имеются свои минусы: у галогенных ламп колбы подвержены крупному нагреву, благодаря чему использование данного типа ламп необходимо осуществлять только под наблюдением их типового функционирования. Также внезапно возникающие в электрической сети перепады напряжения имеют шансы просто вывести из строя лампы.

Около 2-ух десятилетий единым методом накопления электрического тока было отключение ненужных электроприборов. Однако, на нынешний день, с развитием технологий и изобретением разного действенного оснащения, можно достигнуть огромного накопления

электричества разнообразными способами. Одним из распространенных методов сбережения электроэнергии является оптимизация употребления электричества на освещение. Освещение помещений может происходить искусственно и естественно. Для обеспечения максимального использования естественного освещения рекомендуется использовать светлые оттенки в дизайне помещения, повышение прозрачности окон, использование материалов с высокой отражающей способностью. Важной задачей для достижения сбережения электроэнергии в помещениях является правильное размещение источников света и их эксплуатирование, в тоже время хорошо подобранный выбор освещения. В настоящее время существует множество типов энергосберегающих светильников для квартир, коммунального хозяйства, а также производственных помещений. Это всевозможные люминесцентные, галогенные и светодиодные лампы, современные светильники с функцией регулирования уровня освещенности, которым не требуют больших затрат электроэнергии и обладают повышенной светоотдачей. Ещё одним способом уменьшения потребления электроэнергии является применение устройств управления освещением. К ним относятся датчики движения, акустические датчики (микрофоны), таймеры, датчики освещенности.

Внедрение энергосберегающих источников освещения и организации их производства в Российской Федерации можно разделить на три этапа: первый этап (2009 – 2012 года) характеризуется переходом на использование энергосберегающих ламп, а также организацией производства энергосберегающих источников света в Российской Федерации. Второй этап (2013 – 2016) начинается с переезда после отказа от оборота и производства на территории России ламп накаливания и характеризуется лидерством на рынке компактных люминесцентных ламп, исполнения которого добивается в этот период своего пика. Третий этап (2017 – 2020) характеризуется насильственным внедрением светодиодных источников света. И третий этап – это выход на мировой светодиодный рынок с конкурентоспособной Отечественной продукцией. Среди социально-экономических эффектов от реализации проекта энергосберегающих ламп и производства их в России:

1. Сокращение употребления электроэнергии не менее 4%, или 65 млрд в год при имеющихся тарифах. С учетом роста тарифа результат станет еще более значимым;
2. Сокращение потребности в строительстве новейших электростанций и инвестиций в них составляет 7,7 ГВт мощности и 350 млрд. рублей;
3. Сокращение выбросов CO₂ на 26.5 млн. тонн раз в год;
4. Сокращение применения энергоресурсов – 13 млн тонн в топ-Ливе;
5. Создание новейших рабочих мест – 2 тыс. (14 тыс. при интеграции в производственную цепочку);
6. Повышение производительности в отрасли – в десятки раз (за счет роста автоматизации и стоимости изделий). Потребность в утилизации потраченных CFL составляет 11,3 миллиардов рублей, исключая затраты на необходимую инфраструктуру (издержки переложить на производителей, фирмы и импортеров).

По мнению многих операторов светотехнического рынка, традиционная лампа накаливания вскоре может отойти в прошлое, уступив место более экономным источникам света. Как отмечают специалисты, в бытовом сегменте все больше проявляется тенденция к замене обычных ламп накаливания компактными люминесцентными и галогенными. А при реализации проектов по освещению крупных офисных и торговых центров, фасадов зданий, архитектурных памятников, спортивных сооружений, аэропортов все чаще предпочтение отдается металлогалогенным источникам света. Светодиодные источники у нас пока еще применяются не часто. Их распространению на отечественном рынке мешает высокая цена (от \$7 до \$20) и необходимость обязательного применения специальных трансформаторов и модулей управления. В то же время специалисты пророчат светодиодным источникам света большое будущее, уже сейчас при их помощи светиться стены и шторы, диваны и кресла, ковры и столы...

Список литературы:

1. Колесник Ю. Н., Иванейчик А. В. Оценка эффективности энергосбережения за счет внедрения энергосберегающих источников света в рыночных условиях функционирования: статья в журнале «Вестник Гомельского государственного технического университета им. П.О. Сухого», 2007, № 2 (29), 69-74 с.
2. Полищук А.И., Туркин А.Н. Концепция применения светильников со светодиодами в целях реализации программы энергосберегающего освещения: статья в журнале – «Компоненты и Технологии»
3. Типанкова Ю. Н., Рудченко Ю. А., Базылев И. П. Анализ экономической эффективности замены ламп накаливания на современные источники света: статья в журнале – «Энергия и менеджмент»
4. Бушуев В., Васильев В., Громов Б., Давыдов Б., Лютенко Л., Хрилев Л. Энергосберегающий путь развития экономики. М.: Экономист. – 2006, - № 2. - с.19-27.
5. Литвак В.В., Силич В.А., Яворский М.И. Региональный вектор энергосбережения. - Томск, СТТ, 2006.
6. Троицкий А. Энергосбережение: возможности и перспективы. М.: Экономист. – 2004. - №2. - с 25-31.
7. Афонин А. Методика проведения энергетических обследований предприятий и организаций./ А. Афонин, А. Сторожков, В. Шароухова, Н. Коваль. - Энергосбережение , 1999 № 1. - С.6-18
8. Бушуев В.В. Энергоэффективность как направление новой энергетической политики России. Энергосбережение. 1999, №4, стр.32-35.
9. Сысоева Е. А. Экономическая эффективность использования светодиодных ламп: статья в журнале – научная статья. – «Экономические и социальные перемены: факты, тенденции, прогноз», 2012, №3, том 21, 119-123 с.



ПОСЛЕДСТВИЯ ЭНЕРГОПОТРЕБЛЕНИЯ. ЭНЕРГЕТИЧЕСКИЙ КРИЗИС

Путинцев Вячеслав Анатольевич

студент 4 курса кафедры агроинженерии
ФГБОУ ВО Красноярский ГАУ Ачинский филиал
Россия, г. Ачинск

Федорова Ирина Алексеевна

научный руководитель
старший преподаватель кафедры агроинженерии
ФГБОУ ВО Красноярский ГАУ Ачинский филиал
Россия, г. Ачинск

Аннотация: при потреблении энергии бывают как положительные, так и отрицательные последствия. в данной статье будут рассмотрены все стороны.

Ключевые слова: ресурсы, запасы, энергоресурсы, топливо, кризис .

THE CONSEQUENCES OF ENERGY CONSUMPTION. THE ENERGY CRISIS

Putintsev Vyacheslav Anatolievich

4th year student of the Department of Agroengineering
Achinsk branch of the Krasnoyarsk State Agrarian University
Russia, the city of Achinsk

Fedorova Irina Alekseevna

scientific director
Achinsk branch of the Krasnoyarsk State Agrarian University
Russia, the city of Achinsk

Abstract: while energy consumption are both positive and negative consequences. in this article, we will discuss all sides.

Key words: resources, reserves, electricity, fuel, crisis.

В настоящее время затрачивается очень большое количество энергии. Если на это смотреть с позитивной точки зрения, то люди живут с большими удобствами, но это влечёт за собой много последствий.

Использование не возобновляемых энергоисточников отрицательно влияет на окружающую среду. К примеру, сжигая не возобновляемое топливо, либо биотопливо, пары углекислого газа выбрасываются в атмосферу. Но, при сгорании биотоплива и не возобновляемых видов топлива имеется существенная разница. В источниках энергии (нефть, газ, уголь), содержится сравнительно большое количество углерода, при сжигании углерод превращается в углекислый газ и выбрасывается в атмосферу. Это влечет за собой увеличение концентрации углекислого газа в атмосфере, тем самым усиливается «парниковый эффект».

Парниковый эффект глобально изменяет климат на Земле, что в свою очередь в скором времени может привести к природным и социальным катастрофам.

Энергетический кризис

Запасы органического топлива (нефть, уголь, газ) ограничены. В скором времени от них не останется и следа. Отсюда вытекает вопрос: на какой срок хватит энергоресурсов? Для того, чтобы ответить на вопрос, нужно оценить запасы топлива на Земле.

Энергоресурсы разделяют на общие и извлекаемые. Общие ресурсы находятся в недрах Земли, а извлекаемые доступны для извлечения человеком. Почти невозможно извлечь и израсходовать все 100% горючего, которое имеется в каком-либо месторождении. Коэффициент извлечения, определяющий долю данного вида энергоисточников, потенциально возможную в настоящий период времени к извлечению, к его общим запасам, зависит от следующих факторов:

- вида топлива;
- характера месторождения;
- усовершенствования техники добычи.

Коэффициенты извлечения: нефть – 0,3-0,4; природный газ –0,5-0,8; уголь –0,25-0,5. Коэффициент извлечения для угля очень мал, потому что, место залегания пластов находится довольно глубоко. Также эти пласты могут быть достаточно тонкими и сложны в добыче из-под земли.

Специалисты оценивают имеющиеся извлекаемые ресурсы органического топлива Земли в 4000 млрд. т.у.т. Потребление всех видов энергоресурсов в 2000 г. составляло около 8 млрд. т.у.т. Если при подсчете запасов взять потребление ТЭР 2000 г., то топлива хватило бы еще на 200-400 лет. При этом не учитывают запасы ядерного горючего, гидроэнергетические и возобновляемые источники энергии: Солнце, тепло глубинных слоев Земли и др.

Что касается ядерного горючего, то следует учитывать следующие факты. На данный момент торий практически не используется в энергетике, поэтому стоит оценить только запасы урана. Урана достаточно много на Земле. Но концентрация его в граните и в других породах, а также в морской воде сильно низкая. Стоимость добычи урана высока, потому что в руде его содержание весьма мало. Согласно расчетам специалистов США, запасы ядерного горючего очень велики. Ресурсы урана почти равны запасам угля, нефти и газа вместе взятым. Если увеличить цену за 1 кг природного урана и считать, что при извлечении будут применяться реакторы на быстрых нейтронах, то извлекаемые ресурсы природного урана оказываются в 1000 раз больше извлекаемых запасов органического топлива.

Отсюда следует вывод, что запасы органического и ядерного топлива очень велики, люди не столкнутся с энергетическим голодом. Тем более, наука не стоит на месте, и постоянно ищутся новые способы получения энергии. Тогда в чем же заключаются причины появления энергетического кризиса?

Энергетический кризис, является следствием экономического и политического кризисов в стране и вызван нерациональной структурой топливно-энергетической базы экономики. Это наглядно иллюстрирует энергетический кризис 70–80-х гг., охвативший высокоразвитые страны Западной Европы, США, Японию, и сегодняшний энергетический кризис, разразившийся в странах СНГ.

Органическое и ядерное топливо –не возобновляемые источники энергии. Раньше, когда потребление энергии было сравнительно маленьким, о невозобновляемости даже не думали. В 70-80-х гг. потребление энергии стало соразмерно с ресурсами органического топлива. Природа создавала запасы нефти, угля и газа миллионы лет, но расходуются они значительно быстрее.

Критическая ситуация на данный момент с нефтью. Из-за нее вспыхивают войны, сменяются правительства. В следствие, быстрого развития автомобильного транспорта и авиации, которые используют в качестве топлива продукты нефтепереработки (бензин, дизельное топливо, керосин), увеличилось потребление нефти. В 1970 г. доля нефти и газа в потреблении органического топлива поднялась почти до 70%, хотя в ресурсах органического топлива нефть и газ составляют менее 20%. Увеличение мировых цен на нефть, нерациональное распределение ее запасов между странами мира подчеркивают неоправданность ее гипертрофированно высокого потребления в сравнении с другими источниками энергии. Международный картель, состоящий из 7 монополий, практически полностью контролировал добычу нефти в странах ОАЭ и прочно захватил доминирующие позиции на рынках государств - потребителей нефти. Этот картель в своих корыстных целях извлечения наибольшей прибыли задерживал работы по использованию других видов энергии. В связи с этим до 70-х гг. макроэкономика Западной Европы, США, Японии была полностью ориентирована на потребление нефти и газа. В этот момент сокращалась добыча каменного угля, закрывались шахты, атомная энергетика стояла на месте. Одностороннее развитие энергетических ресурсов на фоне межгосударственной конкуренции между монополиями привело к острому энергетическому кризису в этих странах, на долю которых приходилось 92% потребления энергии. В следствие кризиса, ускорилась инфляция, снизились темпы развития промышленности и миллионы людей остались без рабочих мест.

Каждая из стран искала свой подход для выхода из кризиса, коренным образом изменяя структуру топливно-энергетической базы экономики путем переориентации ее на другие источники. К примеру, Франция создала систему мощных АЭС; Дания переориентировалась на собственный природный газ, каменный уголь, завозимый на огромных танкерах через океан, ветроэнергоресурсы.

Список литературы:

1. Сущность и причины мирового энергетического кризиса. URL: <https://studfiles.net/> (дата обращения: 10.11.2017)
2. Колташов В. Кризис глобальной экономики. ИГСО – 2009.
3. Германович В., Турилин А. Альтернативные источники энергии и энергосбережение. Наука и техника – 2014.



ЭКОНОМИЯ ЭЛЕКТРИЧЕСКОЙ И ТЕПЛОВОЙ ЭНЕРГИИ В БЫТУ

Ратте Валентина Владимировна

студент 2 курса кафедры агроинженерии
ФГБОУ ВО Красноярский ГАУ Ачинский филиал
Россия, г. Ачинск

Федорова Ирина Алексеевна

научный руководитель
старший преподаватель кафедры агроинженерии
ФГБОУ ВО Красноярский ГАУ Ачинский филиал
Россия, г. Ачинск

Аннотация: Рассмотрены способы экономии электрической. Приведены примеры энергосберегающих лам накаливания и тепловых радиаторов.

Ключевые слова: Экономия электрической и тепловой энергии, лампа накаливания, чугунный радиатор.

SAVING ELECTRICAL AND HEAT ENERGY IN EVERYDAY LIFE

Ratte Valentina Vladimirovna

Second year student of the department "Agroengineering"
Achinsk Branch of Krasnoyarsk State Agrarian University
Russia, the city of Achinsk

Fedorova Irina Alekseevna

scientific adviser
senior lecturer of the department of agroengineering
Achinsk Branch of Krasnoyarsk State Agrarian University
Russia, the city of Achinsk

Abstract: Methods of saving electric are considered. Examples of energy-saving incandescent lamps and heat radiators are given.

Keywords: Electricity and heat energy saving, incandescent lamp, cast iron radiator.

Экономия электрической и тепловой энергии в быту – это не отказ от комфорта, а обеспечение необходимых условий проживания граждан путем рационального их использования.

Освещение квартиры складывается из искусственного и естественного. Любое из освещений должно обеспечивать достаточную освещенность помещения.

Для улучшения естественного освещения комнат и потолка отделку стен следует делать светлой. Светлые стены, светлые шторы, чистые окна сокращают затраты на освещение на 10-15%. Искусственное освещение создается электрическими светильниками. Освещение должно обеспечивать достаточную освещенность помещения, на 1 кв.м площади приходится 15-25 Вт мощности ламп накаливания.

Лампы накаливания являются широко применяемым источником света. Ощутимую экономию электроэнергии можно заметить, заменив две лампы меньшей мощности на одну лампу большей мощности. Так же следует заменить обычные лампы накаливания на энергосберегающие люминесцентные.



Рисунок 1 – Энергосберегающие лампы

Срок службы энергосберегающих ламп в 6 раз больше обычной лампы накаливания.

Таблица 1. Общий расход при применении лампы накаливания с учетом стоимости лампы составит:

Наименование	Срок службы	Затраты на электроэнергию из расчета 1кВт час =1,66 руб. Срок службы 12 тыс. часов
Лампа накаливания (100 Ватт) 15 рублей	1000 часов	100 В =0,1 кВт 0,1 кВт*12000 часов*1,66 руб./кВтч=1992 руб.
Лампа люминесцентная (15 Ватт) 250 рублей	12 тыс. часов	20 Вт = 0,02 кВт; 0,02 кВт*12000 часов*1,66/кВтч=398,4 руб.

1992 руб. + 120 руб.=2112 руб. (120 рублей-12 лампы накаливания)

В случае использования КЛЛ: 398,4 руб. +250 руб. = 648,4 руб.

Несколько правил экономии:

- гасите свет выходя из комнаты
- кипятите в электрическом чайнике столько воды, сколько вам нужно использовать
- охлаждайте до комнатной температуры продукты, перед тем как убрать в холодильник
- чаще размораживайте холодильник
- не закрывайте радиатор холодильника, оставляйте зазор между стеной помещения и задней стенкой холодильника, чтобы она могла свободно охлаждаться.
- не держите компьютер постоянно включенным
- применяйте местные светильники, когда нет необходимости в общем освещении.
- обязательно протирайте лампочки от пыли
- не оставляйте электроприборы в режиме ожидания
- на кухне следите за электрической плитой, чтобы конфорки не были деформированы и плотно прилегали к днищу нагреваемой посуды. Это исключит излишний расход тепла и электроэнергии. Не включайте плиту заранее и выключайте плиту несколько раньше, чем нужно для полного приготовления блюда.

В зимний период наиболее затратным для семейного бюджета является отопление.



Чугунные радиаторы стоит заменить на алюминиевые. Теплоотдача алюминиевых радиаторов на 40...50% выше, чем у чугунных. Для повышения теплоотдачи радиаторы должны быть чистыми снаружи и внутри. Следует установить теплоотражающий экран на стену за радиатором отопления. Результат повышения температуры в помещении на 1 градус.

Ни стоит закрывать радиаторы плотными шторами, экранами, мебелью – тепло эффективнее распределяется в помещении.

Очень много тепла теряется:

- через оконные и дверные проемы - 40...50%
- через перекрытие подвалов и чердаков - 20%

- через наружные стены – 30...40%

Способы снижения тепловых потерь



Малозатратные:

Ежегодная промывка домовых систем отопления;
Устранение их течей;
Утепление чердаков, подвалов, дверей.



Среднезатратные:

Ремонт системы отопления, ее качественная изоляция;
Автоматическое регулирование системы отопления;
Ремонт и утепление крыш, щелей в стенах;
Замена окон на энергоэффективные.

Вывод

Исходя из вышесказанного можно сделать вывод, что в быту удобно и выгодно использовать лампы энергосберегающие, наши расчеты показали существенную экономию средств на оплату за электроэнергию.

Можно реально сократить потребление электроэнергии на 40-50% без снижения качества жизни и ущерба для привычек.

Что касается тепловой энергии, так же мы узнали, что экономить тепло можно и даже нужно применяя не сложные правила.

Список литературы:

1. http://gov.spb.ru/helper/sod_fonda/pravila_ekonomii/
2. http://www.orenburg.ru/activities/public_utility/tips_residents_to_save_water_heat_electricity_and_gas/
3. <http://gurievsk.info/guk/988-sposoby-i-meropriyatiya-po-ekonomii-elektroenergii-tepla-i-vody-v-bytu>
4. <http://teplopunkt.ru/forum/>
5. http://www.energsovet.ru/bul_stat.php?idd=363
6. «Теоретическая электротехника» Н. Н. Мансуров



СПОСОБЫ ПРОИЗВОДСТВА ЭНЕРГИИ НА ЭЛЕКТРОСТАНЦИЯХ

Себостьян Юрий Евгеньевич

студент 2 курса кафедры агроинженерии
ФГБОУ ВО Красноярский ГАУ Ачинский филиал
Россия, г. Ачинск

Федорова Ирина Алексеевна

научный руководитель
старший преподаватель кафедры агроинженерии
ФГБОУ ВО Красноярский ГАУ Ачинский филиал
Россия, г. Ачинск

Аннотация: в статье рассматриваются основные виды электростанций и метод выработки электричества каждого вида.

Ключевые слова: электричество, электростанция, классификация, производство.

METHODS OF ENERGY PRODUCTION ON POWER PLANTS

Sebstyan Yuri Evgenyevich

2nd year student of the department of agroengineering
Achinsk branch of the Krasnoyarsk State Agrarian University
Russia, the city of Achinsk

Fedorova Irina Alekseevna

scientific director
senior lecturer of the department of agroengineering
Achinsk branch of the Krasnoyarsk State Agrarian University
Russia, the city of Achinsk

Abstract: the article considers the main types of power plants and the method of producing electricity each one employs.

Keyword: electricity, power plant, classification, production.

Электростанция, в основном, представляет собой промышленное место, которое используется для генерации и распределения электроэнергии в массовом масштабе, обычно порядков нескольких тысяч ватт. Они, как правило, расположены в субгородских районах или в нескольких километрах от городов или в дали жилых центров из-за таких требований, как огромный спрос на землю и воду, а также таких ограничений работы, как удаление отходов и т.д.

Энергогенерирующая станция должна не только заботиться о эффективной генерации, но и о том, что мощность передается эффективно на огромные расстояния, и поэтому трансформаторные подстанции, регулирующие напряжение передачи также становится неотъемлемой частью электростанции.

Основой всего этого почти во всех электростанциях есть генератор переменного тока, который в основном является машиной, которая оборудована для преобразования энергии из механического домена (вращающейся турбины) в электрический домен путем создания относительного движения между магнитным полем и проводниками. Источник энергии, используемый для поворота вала генератора, широко варьируется и в основном зависит от типа используемого топлива.

Так как для выработки электроэнергии в целом эффективно может использоваться только тепловая, ядерная и гидроэнергетическая мощность, то энергогенерирующая станция может быть широко классифицирована в 3 вышеупомянутых типах. Давайте подробно рассмотрим эти типы электростанций.

Тепловая электростанция или угольная тепловая электростанция - это, безусловно, самый обычный способ генерации электроэнергии с достаточно высокой эффективностью. Он использует уголь в качестве основного топлива, чтобы кипятить воду для создания перегретого пара для движения паровой турбины. Затем паровая турбина механически соединяется с ротором генератора, поворот которого приводит к выработке электроэнергии. Обычно уголь или бурый уголь используется в качестве топлива с летучим содержанием от 8 до 33% и зольности от 5 до 16%. Для повышения тепловой эффективности установки уголь используется в котле в пылевидной форме.

В теплоэлектростанции, работающей на углях, пар получает очень высокое давление внутри парового котла путем сжигания пылевидного угля. Этот пар затем нагревается в нагревателе до экстремально высокой температуры. Этот супернагретый пар затем входит в турбину, где лопасти турбины вращаются под давлением пара. Турбина механически соединена с генератором переменного тока таким образом, что его ротор будет вращаться с вращением

лопаток турбины. После входа в турбину давление пара внезапно падает, что приводит к соответствующему увеличению объема пара. После передачи энергии в роторы турбины пар поступает из лопаток турбины в паровой конденсатор турбины. В конденсаторе холодная вода при температуре окружающей среды циркулирует с помощью насоса, что приводит к конденсации влажного пара низкого давления. Затем эту конденсированную воду далее подают в водонагреватель низкого давления, где пар низкого давления увеличивает температуру этой же воды, и она снова нагревается при высоком давлении. Так может быть описана основная методология работы тепловой электростанции.

Преимущества тепловых электростанций:

- Топливо, используемое для угля, довольно дешево.
- Первоначальная стоимость меньше по сравнению с другими генерирующими станциями.
- Это требует меньше места по сравнению с гидроэлектростанциями.

Недостатки тепловых электростанций

1. Он загрязняет атмосферу из-за производства дыма.
2. Стоимость эксплуатации электростанции больше, чем гидроэлектростанция.

Атомные электростанции много в чем подобны тепловым станциям. Однако, здесь исключение состоит в том, что радиоактивные элементы, такие как уран и торий, используются в качестве основного топлива вместо угля. Также на атомной станции печь и котел заменяются ядерным реактором и трубами теплообменника. Для процесса производства ядерной энергии радиоактивные топлива вынуждены проходить реакцию деления в ядерных реакторах. Реакция деления распространяется как контролируемая цепная реакция и сопровождается беспрецедентным количеством энергии, которая проявляется в виде тепла. Затем это тепло переносится в воду, присутствующую в трубах теплообменника. В результате получается сверхнагретый пар при очень высокой температуре. Как только процесс парообразования завершен, оставшийся процесс точно подобен тепловой электростанции, так как этот пар будет дополнительно приводить в движение лопасти турбины для выработки электроэнергии.

Преимущества АЭС

- Расход топлива довольно низок, и, следовательно, затраты на производство единичной единицы энергии значительно ниже, чем у других традиционных способов выработки электроэнергии. Количество требуемого ядерного топлива также меньше.
- Атомная электростанция занимает гораздо меньшую площадь по сравнению с другой традиционной электростанцией той же мощности.
- Эта станция не требует много воды, поэтому нет необходимости строить завод вблизи естественного источника воды.
- В мире имеются крупные месторождения ядерного топлива, поэтому такие заводы могут обеспечить непрерывную поставку электроэнергии на ближайшие тысячи лет.

Недостатки АЭС

- Топливо труднодоступно, и это очень дорого.
- Первоначальная стоимость строительства атомной электростанции довольно высока.
- Монтаж и ввод в эксплуатацию этого завода сложнее и сложнее, чем другие обычные электростанции.
- Деление продуктов носит радиоактивный характер и может вызывать большое радиоактивное загрязнение.
- Стоимость обслуживания выше, а человеческая сила, необходимая для эксплуатации атомной электростанции, довольно высока, поскольку требуются квалифицированные специалисты.
- Поскольку продукты ядерной реакции являются высокоактивными, это очень большая проблема для удаления этого продукта. Он может быть удален только глубоко внутрь земли или в море.

Гидроэлектростанции используют энергию падающей воды для привода турбины, которая, в свою очередь, запускает генератор для производства электроэнергии. Дождь, падающий на земную поверхность, имеет потенциальную энергию относительно океанов, к которым он течет. Эта энергия преобразуется в работу вала, где вода падает через заметное вертикальное расстояние. Таким образом, гидравлическая мощность является естественной доступной возобновляемой энергией, которую дает уравнение:

$$P = \rho g Q H$$

Где, g = ускорение из-за силы тяжести = $9,81 \text{ м / с }^2$

ρ = плотность воды = 1000 кг / м ^3

H = высота падения воды.

Эта мощность используется для вращения вала генератора, чтобы преобразовать его в эквивалентную электрическую энергию.

Важно отметить, что гидроэлектростанции имеют гораздо меньшую мощность по сравнению с их тепловым или ядерным аналогом. По этой причине гидроэлектростанции обычно используются при планировании с тепловыми станциями, чтобы обслуживать нагрузку в часы пик. Они в определенной степени помогают тепловой или атомной электростанции эффективно обеспечивать мощность в периоды пиковых часов.

Преимущества гидроэлектростанции:

- Она не требует топлива, т.к. для производства электроэнергии используется вода.
- Аккуратное и чистое производство энергии.
- Конструкция проста, требуется меньшее техническое обслуживание.
- Помогает в борьбе с орошением и паводками.

Недостатки гидроэлектростанции

- Высоки затраты на строительство плотины.
- Наличие воды зависит от погодных условий.
- Высокая стоимость передачи электричества, поскольку станция расположена в холмистой местности.

Список литературы:

1. Электростанции. Что такое электростанция. Оборудование электростанций.
URL: <http://www.gigavat.com/elektrostanciya.php>
2. Электрическая станций (электростанция)
URL: <http://greenevolution.ru/enc/wiki/elektricheskaya-sta..>
3. Типы электростанций. URL: <http://www.weweess.ru/article/46/21/>
4. Виды электростанций. URL: <http://leg.co.ua/knigi/ucheba/elektrooborudovanie-pod..>
5. Преимущества и недостатки тепловых электростанций.
URL: <http://elstan.ru/articles/teplovye-elektrostantsii/10..>
6. Электростанция — Википедия. URL: <https://ru.wikipedia.org/wiki/Электростанция>

ВЛИЯНИЕ КАЧЕСТВА ЭЛЕКТРОЭНЕРГИИ НА ЭНЕРГОСБЕРЕЖЕНИЕ

Семенов Никита Евгеньевич

студент 4 курса кафедры агроинженерии
ФГБОУ ВО Красноярский ГАУ Ачинский филиал
Россия, г. Ачинск

Федорова Ирина Алексеевна

научный руководитель
старший преподаватель кафедры агроинженерии
ФГБОУ ВО Красноярский ГАУ Ачинский филиал
Россия, г. Ачинск

Аннотация: В данной статье рассмотрены факторы, влияющие на качество электроэнергии и меры энергосбережения.

Ключевые слова: энергосбережение, электричество, энергия, энергосберегающие технологии.

INFLUENCE OF ELECTRICITY QUALITY ON ENERGY SAVING

Semenov Nikita Evgenyevich

4th year student of the Department of Economics
Achinsk branch of the Krasnoyarsk State Agrarian University
Russia, the city of Achinsk

Fedorova Irina Alekseevna

Scientific Director
St. the teacher of chair of Agroengineering
Achinsk branch of the Krasnoyarsk State Agrarian University
Russia, the city of Achinsk

Abstract: In this article, the author examines the factors affecting the quality of electricity and energy saving measures.

Keywords: energy saving, electricity, energy, energy saving technologies.

Электроэнергия является важной частью современного мира, поэтому важно понимать, как она влияет на различные сферы нашей жизни. Рассмотрим пример влияния электроэнергии на энергосбережение.

Оценка качества электроэнергии необходима по целому ряду причин: как показатель, приведенный в Гражданском кодексе, где сказано об оплате за продукцию в соответствии с её количеством и качеством; как ресурс, обеспечивающий нормальные условия для жизни человека; как ресурс, обеспечивающий работу предприятий, причем нарушение качества электроэнергии может привести не только к сбоям производства на неопределенные сроки, но и к её длительному не эффективному расходу.

Качество электрической энергии – это степень соответствия параметров электрической энергии с их установленными значениями по ГОСТ 23875–88.

На качество электроэнергии влияют следующие показатели:

Параметр электрической энергии – это величина, характеризующая какое-либо количественное свойство электрической энергии. Такими параметрами могут, являются напряжение, частота, форма кривой электрического тока.

Провал напряжения – это резкое понижение напряжения в точке электрической сети ниже 0,9 Uном, после него следует восстановление напряжения до первоначального или близкого к нему уровня через десять миллисекунд или промежутка времени до нескольких десятков секунд.

Длительность провала напряжения - это интервал времени между начальным моментом провала напряжения и моментом восстановления напряжения до первоначального или близкого к нему уровня.

Частота появления провалов напряжения – это число провалов напряжения определенной глубины и длительности за определенный промежуток времени по отношению к общему числу провалов за этот же промежуток времени.

Одним из главных документов по энергетическим обследованиям является ГОСТ Р 51379–99 «Энергетический паспорт промышленного предприятия топливно-энергетических ресурсов. Основные положения. Типовые формы», в нем представлены основные составляющие электрического баланса на промышленных объектах:

1. Технологическое оборудование: электропривод; электротермическое оборудование.
2. Насосы.
3. Вентиляционное оборудование.
4. Подъемно-транспортное оборудование.
5. Компрессоры.
6. Сварочное оборудование.
7. Холодильное оборудование.
8. Освещение.
9. Прочие, в т. ч. бытовая техника.

С точки зрения однотипности эксплуатации электроэнергии и формулирования требований к ее качеству приведенную структуру электробаланса потребителей электроэнергии можно привести в следующих характерных группах:

1. Электродвигательная нагрузка (активная и реактивная индуктивная).
2. Электротермическая нагрузка (активная и реактивная).
3. Осветительная нагрузка (активная и реактивная индуктивная).
4. Электросварка (активная).

Рассмотрим что же такое энергосбережение:

Энергосбережение (экономия энергии) — использование различных мер, направленных на эффективное использование топливно-энергетических ресурсов и на вовлечение в хозяйственный оборот возобновляемых источников энергии.

Энергосбережение электроэнергии напрямую зависит от качества потребляемого ресурса, так как одним из важнейших принципов энергосбережения является предоставление качества электрической энергии и оценка его влияния на различные показатели АО-энерго и потребителей.

Управление качеством энергии является главным направлением, которое обеспечивает экономию и надежность электрических сетей энергообеспечивающих организаций и потребителей. Чтобы решить вопросы качества электроэнергии требуется развитие методической и технической базы по контролю показателей качества электроэнергии. Необходимо создать более совершенные технические средства по управлению качеством электроэнергии, совершенствование договорных отношений и повышение ответственности сторон за соблюдение требований, предъявляемых к качеству электроэнергии.

Как известно, на одной из международных конференций, посвященных энергетике, на которой обсуждались способы экономии энергоресурсов и сравнивался объем сэкономленной энергии и бесполезных потерь при производстве, а также распределение и потребление электроэнергии были сделаны следующие выводы:

- 90% – текущее энергопотребление;
- 10% – теряется при передаче электроэнергии.

В связи с этими данными был сделан вывод, что энергосбережение важная мера, которую нужно предпринять, чтобы сократить количество потерянной электроэнергии. Когда речь идёт о способах энергосбережения, в первую очередь рассматривается применение инновационных методик. Но не любая, на первый взгляд, перспективная методика может стать основой энергосбережения. Инновационное решение должно быть одновременно:

экономически целесообразным (то есть технология, которая будет применена, не должна быть более затратная, чем количество потерянной энергии)

технически осуществимым на данном этапе развития технологий (это значит, что методика должна быть реальной для осуществления в данное время),

экологически безвредным, соответствующим принципам охраны окружающей среды, и социально нейтральным, то есть таким, которое не меняет привычного образа жизни (нельзя вредить экологии).

Эффективная модель энергосбережения должна задействовать энергосберегающие ресурсы во всех отраслях экономики.

Для экономии электроэнергии на предприятиях используют следующие технологии:

Общие технологии, связанные с внедрением двигателей с переменной частотой вращения, заменой устаревшего оборудования, и др.

Когенерацию (комбинированную генерацию тепла и электричества) и тригенерацию (ещё более выгодную совместную генерацию тепла, холода и электроэнергии). Организация трех энергий позволяет использовать утилизированное тепло летом – для кондиционирования, а зимой – для отопления.

Альтернативные источники.

Из всего вышесказанного можно сделать вывод, что качество электроэнергии определяется рядом показателей, такими как параметр электрической энергии, провал напряжения, длительность провала напряжения и частота появления провалов напряжения, при правильном соблюдении данных параметров мы получаем качественное энергообеспечение. Качественное энергообеспечение позволяет снизить затраты связанные с потерей при передаче электроэнергии. Из этого следует, что при снижении потерь при передаче электроэнергии, мы достигаем большего энергосбережения, так как уменьшаются энергозатраты. Именно поэтому нужно уделять большое внимание качеству электроэнергии. Принципиально существует три возможности улучшения показателей качества электроэнергии и обеспечения электромагнитной совместимости потребителей и электросистемы. К этим возможностям относятся:

1. Снижение сопротивлений в элементах системы электроснабжения;
2. Изменение напряжений симметричных составляющих;
3. Ограничение токов симметричных составляющих как основной, так и высших гармонических частот в местах, где они возникают.

Список литературы:

1. Методы и средства энерго- и ресурсосбережения.: электрон. учеб. пособие / В. В. Стафиевская, А. М. Велентеенко, В. А. Фролов.– Красноярск : ИПК СФУ, 2008.
2. Энергосбережение и качество электрической энергии: Учебное пособие. / Климова Г. Н., Литвак В. В., Маркман Г. З., Харлов Н. Н. – Томск: Изд-во ТПУ, 2005. – 157 с.
3. Жежеленко, И.В. Показатели качества электрической энергии и их контроль на промышленных предприятиях: Книга / И.В. Жежеленко. – М.: Энергоатомиздат, 1986. – 168 с.



ЭНЕРГОСБЕРЕЖЕНИЕ В СОВРЕМЕННОМ МИРЕ

Силицкий Андрей Игоревич

студент 3 курса кафедры агроинженерии
ФГБОУ ВО Красноярский ГАУ Ачинский филиал
Россия, г. Ачинск

Федорова Ирина Алексеевна

научный руководитель
старший преподаватель кафедры агроинженерии
ФГБОУ ВО Красноярский ГАУ Ачинский филиал
Россия, г. Ачинск

Аннотация: в данной статье рассматривается актуальная тема для нашего времени. В связи с тем, что потребление электроэнергии растёт, появляется необходимость использовать альтернативные источники для её получения и разрабатывать технологии по уменьшению потребления, не теряя качества.

Ключевые слова: энергосбережение, технологии, альтернативные.

ENERGY SAVING IN THE CONTEMPORARY WORLD

Silitsky Andrey Igorevich

3rd year student of the department of agroengineering
Achinsk branch of the Krasnoyarsk State Agrarian University
Russia, the city of Achinsk

Fedorova Irina Alekseevna

scientific director
senior lecturer of the department of agroengineering
Achinsk branch of the Krasnoyarsk State Agrarian University
Russia, the city of Achinsk

Annotation: In this article, an actual topic for our time is considered. Due to the fact that consumption of electricity is growing, there is a need to use alternative sources to get it and develop technologies to reduce consumption, without losing quality.

Key words: Energy saving, Technologies", Alternative.

Энергосбережение – это рациональное использование энергии на всех стадиях: от добычи (преобразования) до использования потребителями.

Энергосбережение является актуальной темой в наше время, так как большая часть того, что нас окружает – потребляет энергию. Мероприятия по энергосбережению различны, но одни из основных это увеличение эффективности использования энергии (применение современных технологий энергосбережения) и использование альтернативных источников энергии.

Одним из самых используемых видов энергии является электроэнергия. Всё, чем пользуется человек в обыденной жизни, электрифицировано. Для сбережения электроэнергии необходимо максимально эффективно использовать электроэнергию и развивать использование альтернативных источников. Для развития альтернативных источников необходимо опираться на геополитическое расположение предприятий и электростанций. Существует множество альтернативных источников электроэнергии, например таких, как тепловые электростанции, гидроэлектростанции, атомные электростанции, использование солнечных батарей, ветряные генераторы.

Электроэнергия – это количественная мера потребления энергии, отдаваемой электростанцией в электрическую сеть или получаемой из сети потребителем. Единица

измерения – кВт*ч.

На территории России широко распространено использование водных ресурсов в качестве источника электроэнергии. Благодаря большому количеству рек широкое развитие получили Гидроэлектростанции. Этот тип генерирования имеет один из наивысших показателей КПД. Но так же следует внедрять и другие виды альтернативных источников. Например, использовать биологическое топливо для генерирования тепловой энергии в механическую, а в свою очередь механическую – в электрическую. Биологическое топливо может быть использовано не только в качестве горючего транспортных средств, но и в качестве электрического тока: им можно заменить газ, бензин и дизельное топливо при заправке оборудования. А это значит, что генератор, работающий на биологическом топливе, будет оказывать меньше вреда человеку и окружающей среде в целом. Биологическое топливо производится путем переработки растительных остатков – стеблей и семян. Для изготовления биологического дизеля применяют жиры из семян масляных культур, а бензин производят путем ферментации кукурузы, сахарного тростника, свеклы и других растений. Наиболее оптимальным источником биологической энергии признаны водоросли, так как они неприхотливы в выращивании и легко превращаются в биомассу с похожими на нефть маслянистыми свойствами.

Экологические технологии позволяют получать полезный газ даже при переработке бытовых отходов. 1 тонна бесполезного мусора производит до 500 кубометров полезного газа, который потом превращается в целлюлозный этанол. Для использования данного метода генерирования необходима биогазовая установка, благодаря которой можно вырабатывать природный газ из отходов. Получаемый газ можно использовать в быту для отопления дома или заправки оборудования. В том числе данным газом можно заправлять газовый генератор, с помощью которого можно получать электроэнергию. Данная технология активно развивается в настоящее время, ведь использование биологического топлива снижает количество различных отходов, которые негативно влияют на экологию. Рост тарифов на традиционные виды топлива мотивирует активное внедрение альтернативных видов топлива, одним из которых стали пеллеты или топливные гранулы, завоевавшие прочное место на мировом рынке биологического топлива. Данный альтернативный источник электроэнергии уже используется на территории России. Но необходима модернизация предприятий для использования данного вида топлива. Использование биологического топлива приведёт к улучшению экологической обстановке в стране.

Список литературы:

1. С., В. Матияшук Комментарий к Федеральному закону "Об энергосбережении и о повышении энергетической эффективности и о внесении изменений в отдельные законодательные акты РФ" / С. В. Матияшук. - М.: Юстицинформ, 2011. - 208 с.
2. Арутюнян, А. А. Основы энергосбережения: моногр. / А.А. Арутюнян. - М.: Энергосервис, 2014. - 600 с.
3. Лисенко, В.Г. Хрестоматия Энергосбережения / В.Г. Лисенко, Я.М. Щелоков, М.Г. Ладышев. - М.: Теплоэнергетик, 2012. - 699 с.



ПРИЧИНЫ ЭНЕРГЕТИЧЕСКОГО КРИЗИСА И СПОСОБЫ РЕШЕНИЯ

Скворцов Демьян Алексеевич

студент 2 курса кафедры агроинженерии
ФГБОУ ВО Красноярский ГАУ Ачинский филиал
Россия, г. Ачинск

Федорова Ирина Алексеевна

научный руководитель
старший преподаватель кафедры агроинженерии
ФГБОУ ВО Красноярский ГАУ Ачинский филиал
Россия, г. Ачинск

Аннотация: в статье рассматривается понятие энергетического кризиса, его причины и потенциальные способы решения.

Ключевые слова: энергопотребление, энергия, кризис, человечество, энергосбережение.

ENERGY CRISIS CAUSES AND SOLUTIONS

Skvortsov Demyan Alekseevich

2rd year student of the department of agroengineering
Achinsk branch of the Krasnoyarsk State Agrarian University
Russia, the city of Achinsk

Fedorova Irina Alekseevna

scientific director
senior lecturer of the department of agroengineering
Achinsk branch of the Krasnoyarsk State Agrarian University
Russia, the city of Achinsk

Abstract: The article considers the concept of the energy crisis, it's causes and potential solutions.

Keyword consumption, energy, crisis, humanity, energy saving.

Энергетический кризис можно описать как возможность того, что в ближайшем будущем требования человечества к ограниченным природным ресурсам перерастут их запасы. Хотя ресурсы и формируются естественным образом, для пополнения их количества могут потребоваться сотни тысяч лет. Правительства и другие заинтересованные лица работают над тем, чтобы мы начали использовать другие, постоянно возобновляемые ресурсы, а безответственное использование природных ресурсов было уменьшено за счет более активного сбережения.

Энергетический кризис - это широкая и сложная тема. Большинство людей не чувствуют себя связанными с его реальностью, если цена на газ не повышается или на заправке отсутствуют очереди. Энергетический кризис постоянно углубляется, несмотря на многочисленные усилия. Причина этого заключается в том, что не существует широкого и понятного объяснения причин энергетического кризиса и способов его решения, которые бы позволили предпринять усилия для решения этой проблемы.

Очень часто возобновляется дискуссия о том, насколько «реален» энергетический кризис.

Лучший способ подытожить споры энергетического кризиса — согласиться, что невозможно постоянно увеличивать требования к ограниченному количеству ресурсов, в конечном итоге не исчерпав их. Что действительно играет важную роль, это то, насколько серьезно мы относимся к энергетическому кризису. Если не заботиться о будущем планеты, то

ни о каком кризисе для нас причин беспокоиться и не может существовать. Будущим поколениям же в любом случае придется пользоваться тем количеством ресурсов, которое мы им оставим.

Было бы неплохо просто указать пальцем на одну из причин и возложить на нее вину за весь энергетический кризис, но это было бы очень наивно нереалистичной интерпретацией причины и сути кризиса. На самом деле существует множество причин, и каждая из них по-своему важна.

1. Чрезмерное употребление: Энергетический кризис является результатом многих самых различных способов использования наших природных ресурсов, а не только одного. Из-за избыточного потребления количество ископаемого топлива, таких как нефть, газ и уголь, постоянно уменьшается, что, в свою очередь, может вызвать проблемы с другими ресурсами, например, вода и кислород.

2. Перенаселенность: Еще одной причиной кризиса является устойчивый рост населения мира и его потребности в топливе и продуктах. Независимо от того, какие продукты вы предпочитаете покупать и использовать — ни один из них не производится или не транспортируется без значительного истощения наших энергетических ресурсов.

3. Плохая инфраструктура: стареющая инфраструктура энергогенерирующего оборудования является еще одной причиной дефицита энергии. Большинство фирм-производителей энергии продолжают использовать устаревшее оборудование, которое ограничивает производство энергии. Мы должны продолжать модернизировать инфраструктуру и устанавливать новые высокие уровни производительности.

4. Игнорирование возобновляемых источников энергии: Возобновляемая энергия по-прежнему остается неиспользованной в большинстве стран. Большая часть энергии поступает из невозобновляемых источников, таких как уголь. Он по-прежнему остается лучшим выбором для производства энергии. Пока мы не станем серьезно относиться к возобновляемой энергии, проблема энергетического кризиса не может быть решена. Возобновляемые источники энергии могут снизить нашу зависимость от ископаемых видов топлива, а также способствовать сокращению выбросов парниковых газов.

5. Потери энергии: в большинстве районов мира люди не осознают важность сохранения энергии. Об этом лишь пишут в книгах, интернете, газетных объявлениях и говорят на семинарах. Если мы не начнем об этом задумываться, ситуация никогда не изменится. Простые вещи, такие как отключение вентиляторов и источников света, когда они не используются, использование солнечного освещения, ходьба вместо езды на короткие расстояния, энергосберегающие лампочки, правильная изоляция для утечки энергии все могут значительно помочь экономии энергии.

6. Аварии и стихийные бедствия: крупные аварии, такие, как развал трубопровода и стихийные бедствия, такие как извержение вулканов, наводнения, землетрясения, могут также вызвать перебои с поставками энергии.

7. Войны и нападения: конфликты между странами также могут затруднить поставку энергии, особенно если это происходит в странах Ближнего Востока, таких как Саудовская Аравия, Ирак, Иран. Это произошло во время войны в Персидском заливе в 1990 году, когда цена на нефть достигла своего пика, вызвала глобальный дефицит и создала серьезную проблему для потребителей энергии.

8. Прочие факторы. Налоги, забастовки, военные перевороты, политические события, тяжелое жаркое лето или холодная зима могут вызвать резкое увеличение спроса на энергию и подавить предложение.

Многие из возможных решений уже существуют сегодня, но они всё еще не получили широкого распространения.

1. Переход к возобновляемым ресурсам: наилучшим возможным решением является снижение зависимости мира от невозобновляемых ресурсов и улучшение общих усилий по сохранению энергии. Большинство энергии со времен индустриальной эпохи было создано с использованием ископаемого топлива, но теперь нам известны и другие технологии, использующие другие виды возобновляемых источников энергии, такие как пар, солнечная энергия и ветер. Основная проблема заключается не столько в том, что у нас закончится газ или

нефть, а в том, что использование угля будет продолжать загрязнять атмосферу и уничтожать другие природные ресурсы в процессе добычи угля, которые могли бы его заменить как источник энергии. Многие из ведущих отраслей промышленности всё еще используют уголь, а не газ или нефть, в качестве основного источника энергии для производства.

2. Использование энергосберегающих продуктов: замена традиционных ламп на CFL и LED. Они потребляют меньше электроэнергии и работают дольше. Если миллионы людей во всем мире использовали бы светодиоды и CFL для жилых и коммерческих целей, спрос на энергию мог бы снизиться, а энергетический кризис был бы предотвращен.

3. Контроль освещения: есть ряд новых технологий, которые делают управление освещением намного проще, а также помогают сэкономить много энергии и денег в долгосрочной перспективе. Предустановленное управление освещением, освещение слайдов, сенсорные диммеры, встроенные средства управления освещением - это лишь немногие элементы управления освещением, которые могут помочь сэкономить энергию и снизить общие расходы на освещение.

4. Раздача электричества: людям, которые используют нестандартные варианты генерации энергии, должно быть разрешено подключаться к публичному распределению электричества и получать кредит за излишки, которые вы в нее подаете. Помимо этого, можно предоставить субсидии на солнечные батареи, чтобы побудить больше людей изучать варианты использования возобновляемых источников энергии.

5. Моделирование использования энергии: программное обеспечение для моделирования энергии может использоваться крупными корпорациями и корпорациями для реорганизации строительных единиц и снижения эксплуатационных расходов на энергию. Инженеры, архитекторы и дизайнеры могли бы использовать этот дизайн, чтобы обеспечить наиболее эффективное энергопотребление.

Существует множество глобальных инициатив, направленных на решение энергетического кризиса. Это привело к усилению регулирования и ограничения выбросов углекислого газа, содействию более экологичным проектам в области производства и строительства, финансированию исследований в области гибридных технологий и более устойчивых технологий и многое другое. На местном уровне больше сообществ выходят за пределы корзины и признают, что то, как сообщество использует свои местные ресурсы, также важно. Более общинные сады, парки и фермерские рынки возникают не только как средство внедрения более устойчивых элементов в народные, а как важная часть просвещения общественности о важности ресурсов.



Рисунок 1 - График роста использования разных видов топлива во всем мире.

Список литературы:

1. Максаковский В.П. Географическая картина мира. Пособие для вузов. Кн. I: Общая характеристика мира. Глобальные проблемы человечества. – Москва, 2008г. – 495с.
2. Олейник Я.Б. Основы экологии. – Одесса, 2008г. – 622с.
4. Энергетический кризис - Естествознание и научно-технический прогресс. [Электронный ресурс] http://studbooks.net/1432081/estestvoznanie/energeticheskiy_krizis/. Дата обращения 15.12.2017.
5. Сущность и причины мирового кризиса. [Электронный ресурс] <https://studfiles.net/preview/5707551/page/7/>. Дата обращения 15.12.2017.

ЛИНИИ ЭЛЕКТРОПЕРЕДАЧ

Трусов Константин Валерьевич

студент 3 курса кафедры агроинженерии
ФГБОУ ВО Красноярский ГАУ Ачинский филиал
Россия, г. Ачинск

Федорова Ирина Алексеевна

научный руководитель
старший преподаватель кафедры агроинженерии
ФГБОУ ВО Красноярский ГАУ Ачинский филиал
Россия, г. Ачинск

Аннотация: В данной статье рассматриваются элементы линий электропередачи, а также ее свойства, назначения и устройство проводов.

Ключевые слова: провода, проводники, электропередача, энергия, ток.

LINES ELECTRO-TRANSMISSION

Trusov Konstantin Valerievich

3rd year student of the department of agroengineering
Achinsk branch of the Krasnoyarsk State Agrarian University
Russia, Achinsk

Fedorova Irina Alekseevna

scientific director
senior lecturer of the department of agroengineering
Achinsk branch of the Krasnoyarsk State Agrarian University
Russia, Achinsk

Abstract: In this article examines the elements of power transmission lines, as well as its properties, purposes and the arrangement of wires.

Key words: "wires", "conductors", "power transmission", "energy", "current".

В этой статье рассмотрены не заменимые в наше время, линии электропередачи, благодаря им электрическая энергия обладает уникальным качеством – ее можно передавать на значительные расстояния с довольно большой скоростью.

Воздушные линии электропередачи являются опорами, и между ними протягиваются провода.

В состав компонентов воздушных линий электропередач входит:

- Провода, чаще всего эти проводники состоят из меди, алюминия или стали.
- Траверы, благодаря которым провода не могут соприкасаться с другими элементами опор.
- Изоляторы. Применяются для изолирования проводов от опор и других возможных конструкций.
- Сами опоры служат для удержания проводов и молниеотводов воздушной линии электропередачи на расстоянии, от поверхности земли и друг от друга.
- Контур заземления — целая конструкция заземлителей (искусственных или естественных)
- Молниеотвод, устанавливаемое устройство служащее для защиты от удара молнии
- Разрядники основной функцией этих устройств является ограничение перенапряжений в электрических сетях и установках.

Классифицируются линии электропередачи по виду тока: переменного и постоянного. И по напряжению воздушные линии делятся по номиналу этого показателя:

для переменного тока: 0,4; 6; 10; 35; 110; 150; 220; 330; 400; 500; 750; 1150 киловольт;

а для постоянного – 400 киловольт.

Устройство проводов воздушных линий

Поскольку электрический ток способен проходить только по замкнутому контуру, то питание потребителей выполняется как минимум 2 проводниками. По такому простому принципу создаются воздушные линии электропередачи однофазного переменного тока с напряжением в 220 вольт. А более сложные электрические цепи способны передавать энергию по трех или четырехпроводной схеме с глухо изолированным или заземленным нулем.

Диаметр и металл проводника для провода подбираются под конкретную нагрузку каждой линии. Более известными и распространенными проводниками являются алюминий и сталь. Они способны выполняться единой монолитной жилой для низковольтных схем или сплетаться из многопроволочных конструкций для высоковольтных линий электропроводности.

Внутреннее пространство провода может быть заполнена нейтральной смазкой, которая способна повысить стойкость к нагреву или быть без нее.

Конструкция из алюминиевых проводов, способна хорошо пропускать ток, создается со стальными сердечниками, и они предназначены для восприятия механических нагрузок натяжения, предотвращения обрывов

По топологическим характеристикам, линии электропередачи различают на: магистральные, радиальные, и ответвления. По функциональному назначению линии электропередачи бывают распределительные питающие, а также системообразующие и межсистемные, которые непосредственно соединяют разные энергосистемы и предназначены для взаимного обмена мощностью как в нормальном, так и в аварийном режиме.

Отсюда сделаем вывод что, линия электропередач – это не простые проводники способные передавать электроэнергию и опоры позволяющие удерживать провода, и не дающие им соприкоснуться друг с другом, это достаточно сложный список различных компонентов, каждый из которых влияет определенной нагрузкой

При этом линии электропередач напряжением до 1,0 киловольт считаются низшего класса, от 1,0 до 35 киловольт – среднего, от 110 до 220 киловольт – высокого, от 330 до 500 киловольт – сверхвысокого, а выше 750 киловольт ультравысокого. Надо заметить, что эти группы отличаются друг от друга лишь наличием требования к расчетным условиям. Во всем остальном – это простые линии электропередач.

Назначение линии электропередачи должно соответствовать их напряжению.

К примеру высоковольтная линия напряжением свыше 500 киловольт считаются сверхдальними, они предназначаются для соединения отдельных энергосистем и не используются повсеместно.

Высоковольтная линия напряжением 220 или 330 киловольт считаются магистральными. Их основная задача – связать между собой мощные электростанции, отдельные энергосистемы, а также электростанции внутри данных систем.

Также, разделяют линий электропередач, где надо учитывать эксплуатационное состояние всех элементов линии электропередачи. Где линии электропередачи быть в нормальном состоянии, где проводники, опоры, изоляторы и другие элементы находятся в хорошем состоянии. Основной упор делается на качество проводов и тросов, они не должны быть оборваны и находиться в плохом состоянии. В монтажное состояние, когда производится ремонт или замена проводов, изоляторов, кронштейнов и других элементов линии электропередачи. До сих пор, передача электроэнергии в основном производится на переменном токе. Его производит большое количество источников, и в переменном токе нуждается огромное число потребителей.

В редких случаях при передаче куда выгоднее использовать постоянный ток, это позволяет снизить потери. Источники, вырабатывающие постоянный ток, являются редкостью, например – солнечные электростанции. Поэтому, специально для транспортировки энергии,

переменный ток преобразуют в постоянный, благодаря трансформаторам находящимся в населенных пунктах.

Список литературы:

1. Котляревский, В.А. Воздушные линии электропередач, подвесные энергетические системы и магистральные трубопроводы / В.А. Котляревский. - М.: Книга по Требованию, 2013
2. Кравченя Э.М., Козел Р.Н., Свирид И.П. энергосбережения. – М.: ТетраСистемс, 2008.
3. Интернет ресурс: https://bigenc.ru/technology_and_technique/text/2146410
4. Интернет ресурс: <http://onlineelektrik.ru/eprovodka/cabeli/lep-eto-provodnaya-ili-kabelnaya-liniya-peredachi-elektroenergii.html>

◆

РЕЗИСТОР - КАК ЭТО РАБОТАЕТ

Утлов Александр Сергеевич

студент 2 курса кафедры агроинженерии
ФГБОУ ВО Красноярский ГАУ Ачинский филиал
Россия, г. Ачинск

Федорова Ирина Алексеевна

научный руководитель
старший преподаватель кафедры агроинженерии
ФГБОУ ВО Красноярский ГАУ Ачинский филиал
Россия, г. Ачинск

Аннотация: в статье рассматриваются виды резисторов, характеристики, соединение, маркировка резисторов и их предназначение.

Ключевые слова: резистор, сопротивление, пассивный элемент.

RESISTOR - HOW IT WORKS

Utlov Alexander Sergeevich

2rd year student of the department of agroengineering
Achinsk branch of the Krasnoyarsk State Agrarian University
Russia, the city of Achinsk

Fedorova Irina Alekseevna

scientific director
senior lecturer of the department of agroengineering
Achinsk branch of the Krasnoyarsk State Agrarian University
Russia, the city of Achinsk

Abstract: in the article types of resistors, characteristics, connection, marking of resistors and their function.

Keyword: resistor, resistance, passive element.

Резистор с виду самый простой радиокомпонент, но на самом деле это не так, если говорить простыми словами, то резисторы предназначены для ограничения тока в электрических

цепях, обозначается на схеме буквой R, активных составляющих в своей конструкции не имеет и относится к пассивным радиокомпонентам.

Резисторы бывают разными: терморезисторы – могут менять сопротивление в зависимости от температуры, варисторы – меняют сопротивление в зависимости от приложенного напряжения, фоторезисторы – меняют сопротивление в зависимости от освещенности.

Сейчас рассмотрим классический резистор и его разновидности. Если быть точнее, резисторы бывают двух типов: постоянные и переменные. Постоянный резистор в идеале не меняет свое сопротивление никогда, переменные резисторы могут менять сопротивление в зависимости от окружающей температуры, напряжения, освещенности, или же механическим путем. Например обычный подстроечный резистор, где сопротивление можно менять в ручную движением ползунка.

Основным параметром любого резистора является сопротивление, измеряется в Ом.

Закон Ома для участка цепи $I = \frac{U}{R}$, где I – сила тока, U – напряжение, R – сопротивление, сила

тока в участке цепи прямо пропорциональна напряжению на концах этого участка и обратно пропорциональна сопротивлению этого участка. Как известно, где есть сопротивление там и обязательно будет нагрев. Резисторы ограничивают ток за счет того, что на них рассеивается часть начальной мощности в виде тепла, отсюда и второй параметр резистора – мощность. В схематических обозначениях иногда указывается мощность используемого резистора, в зависимости от стандартов обозначения могут выглядеть по разному, но есть много таблиц с маркировкой обозначения мощности, которые можно найти в сети.

Резисторы, как и другие пассивные компоненты можно подключать последовательно и параллельно (рисунок 1).



Рисунок 1 – Соединение резисторов

В случае последовательно соединения, сопротивление резисторов суммируется, то есть общее сопротивление цепочки резисторов равно сумме сопротивлений всех задействованных резисторов. Количество последовательно включено резисторов может быть любым, а общее сопротивление всегда больше сопротивления любого отдельно взятого резистора, который задействован в этой цепочке. При параллельном соединении происходит обратное, складываются величины обратно пропорциональные сопротивлению. Например: если три резистора по 100 Ом соединить параллельно, то общее сопротивление исходя из формулы составит около 33 Ом (рисунок 2).

$$R = \frac{1}{\frac{1}{R_1} + \frac{1}{R_2} + \frac{1}{R_3}}$$

$$R = \frac{1}{\frac{1}{100} + \frac{1}{100} + \frac{1}{100}} \approx 33,33$$

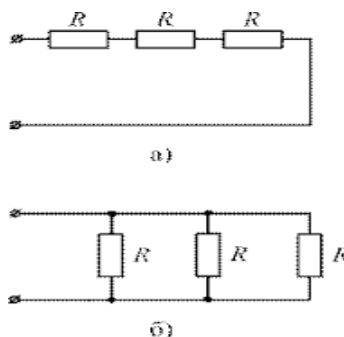
The diagram shows three vertical rectangular boxes labeled R1, R2, and R3 connected between two horizontal lines, representing a parallel connection.

Рисунок 2 – Расчет сопротивления

Эта формула может быть задействована и в случае параллельного сопротивления резисторов разного сопротивления. Стоит указать то, что при параллельном соединении резисторов возрастает их мощность, в зависимости от количества. Например: возьмем три резистора по 100 Ом, мощность каждого отдельно взятого резистора составляет 0,25 Вт, в случае параллельного соединения мощность суммируется и будет составлять 0,75 Вт. Это можно применить когда нет мощного резистора с нужным сопротивлением. Параллельно можно подключать хоть сколько резисторов, притом общее сопротивление всегда меньше сопротивления любого из используемых резисторов.

Третий параметр резистора – это его погрешность (допуск), который показывает на сколько процентов реальное сопротивление резистора, может отклоняться от заявленного значения. Например: если взять резистор сопротивление 200 Ом и допуском 10 процентов, то при проверке высокоточным измерительным прибором можно увидеть реально сопротивление резистора. Если взять другой резистор с таким же сопротивлением, но с допуском 1 процентов, то при измерении его сопротивление будет гораздо точнее предыдущего образца. Есть резисторы с погрешностью долей процентов, такие называют прецизионными, или высокоточными резисторами, они применяются в сверхточном оборудовании, например: в эталонных источниках напряжения и тока, медицинская, военная техника и т.д.

Теперь перейдем к маркировке резисторов, рассмотрим цветовую маркировку. Кольца или полосы у стандартных резисторов, показывают все, что о нем нужно знать (рисунок 3)



Рисунок 3 – Маркировка резистора

Как правило в стандартной четырехполосной маркировке, цвет последнего кольца показывает погрешность резистора, два первых кольца показывают сопротивление, третье кольцо показывает множитель. Каждый цвет полосы – это шифр в виде числа от 0 до 9. Опознавать маркировку можно с помощью специальных таблиц. Маркировка у резисторов может быть разной, полос может быть больше, или вовсе не быть, существуют буквенно – цифровые и прочие разновидности маркировок, но с помощью интернета можно найти нужную таблицу, или специализированный онлайн калькулятор, а также можно воспользоваться измерительным прибором (мультиметр, вольтметр).

Список литературы:

1. Бриндли К., Карр Дж. Карманный справочник инженера электронной техники /Пер. с англ. – М.: Издательский дом «Додэка-XXI», 2002. – 480 с.: ил.
2. Резисторы. Справочник. Под редакцией И.И. Четверткова и В.М. Терехова., 2 изд., Москва, "Радио и связь", 1991-324 с.
3. Гендин Г.С «Все о резисторах» , М.:Горячая линия, «Телеком», 2002 – 192 с.
4. Проволочные резисторы. Под ред. М.Т.Железнова, Л.Г.Ширшева.- М.: Энергия.2000.- 240с.
5. Резистор – Википедия.
<https://ru.wikipedia.org/wiki/%D0%A0%D0%B5%D0%B7%D0%B8%D1%81%D1%82%D0%BE%D1%80>

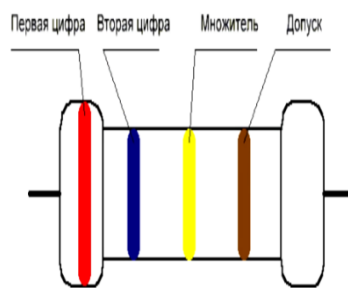
ИССЛЕДОВАНИЕ ХАРАКТЕРИСТИК СВЕТОДИОДНЫХ МОДУЛЕЙ ДЛЯ ТЕПЛИЦ

Хусенов Гулмирзо Наврузович

аспирант 3 курса кафедры системозащиты
ФГБОУ ВО Красноярский ГАУ
Россия, г. Красноярск

Долгих Павел Павлович

научный руководитель
к.т.н., доцент кафедры системозащиты
ФГБОУ ВО Красноярский ГАУ
Россия, г. Красноярск

Аннотация: Облучательные установки в овощеводстве защищенного грунта являются эффективным инструментом управления агроценозами в силу своих специфических характеристик. Рациональное управление облученностью, спектральным составом, продолжительностью воздействия должно осуществляться по определенным закономерностям для получения урожая с требуемыми параметрами качества. Разработка рационального по энергетическим и спектральным характеристикам облучателя для тепличных технологий является целью исследования. В работе исследованы два светодиодных модуля мощностью по 43 Вт каждый. Добавление светодиодов с коротковолновым красным излучением ($\lambda=635$ нм) в отношении 1:3 к светодиодам с длинноволновым красным излучением ($\lambda=660$ нм) при равном количестве белых ($\lambda=400\text{...}700$ нм) и синих ($\lambda=450$ нм) светодиодов дает увеличение фотосинтезного фотонного потока на 8,5 % по сравнению с вариантом, где это отношение 3:1. Высокая эффективность красного светодиода приводит к тому, что добавление красного к белому повышает энергетическую эффективность облучателя до $\eta_{\phi}=1,92$ мкмоль/Вт.

Ключевые слова: Сооружения защищенного грунта, светодиодный модуль, спектр излучения, мощность источников излучения, спектрограмма, точечные источники излучения, энергоэффективность.

INVESTIGATION OF CHARACTERISTICS OF LED MODULES FOR GREENHOUSES

Khusenov Gulmirzo Navruzovich

graduate student 3 courses of the department of sistemoenergetika
Krasnoyarsk State Agrarian University Russia, the city of Krasnoyarsk

Dolgikh Pavel Pavlovich

research supervisor
candidate of technical sciences, associate professor of the department of sistemoenergetika
Krasnoyarsk State Agrarian University
Russia, the city of Krasnoyarsk

Abstract: Irradiation plants in vegetable growing of protected soil are an effective tool for managing agrocenoses due to their specific characteristics. Rational management of irradiance, spectral composition, duration of exposure should be carried out according to certain regularities for obtaining a crop with the required quality parameters. The development of a rational for the energy and spectral characteristics of the irradiator for greenhouse technologies is the goal of the study. In work two light-emitting diodes of capacity on 43 W each are investigated. Adding LEDs with short-wave red radiation ($\lambda=635$ nm) in a ratio of 1:3 to LEDs with long-wave red radiation ($\lambda=660$ nm) with an equal number of white ($\lambda=400 \text{ ... } 700$ nm) and blue ($\lambda=450$ nm) gives an increase in the photosynthetic photon flux by 8.5% compared with the version where this ratio is 3:1. The high efficiency of the red LED leads to the fact that the addition of red to white increases the energy efficiency of the irradiator to $\eta_{\phi}=1.92$ $\mu\text{mol/W}$.

Keywords: Protected soil constructions, LED module, radiation spectrum, power of radiation sources, spectrogram, point sources of radiation, energy efficiency.

В настоящее время уделяется большое внимание развитию промышленной светокультуры, в частности, интенсивной светокультуры растений с широким использованием искусственных источников света.

На сегодняшний момент установлен ряд фундаментальных положений о роли спектра и интенсивности фотосинтетически активной радиации (ФАР) в формировании наиболее важных составляющих продукционного процесса. Так, установлены общие закономерности воздействия излучения различного участка спектра ФАР на рост, развитие, направленность биосинтеза, фоторегуляцию и на другие процессы, влияющие на формирование конечной продукции [1, 2]. Для исследования закономерностей влияния конструкции светодиодного модуля на энергетическую эффективность облучателя были созданы два модуля мощностью по 43 Вт каждый на базе светодиодов фирмы Cree.

Светодиодный модуль № 1 «cree\35355-5\1» содержит светодиоды cree 3 w. XTE fullspectrum (2700k) – 4 шт., красные светодиоды с длиной волны $\lambda=660$ нм – 12шт., красные светодиоды с длиной волны $\lambda=635$ нм – 4шт., синие светодиоды с длиной волны $\lambda=450$ нм – 4 шт. Светодиодный модуль № 2 «cree\35355-3\3» собран из светодиодов cree 3w. XTE fullspectrum (2700k) – 4 шт., красных светодиодов с длиной волны $\lambda=660$ нм – 4 шт., красных светодиодов с длиной волны $\lambda=635$ нм – 12 шт., синих светодиодов с длиной волны $\lambda=450$ нм – 4 шт.



Рисунок 1 – Светодиодные модули: а) «cree\китай35355-5\1»; б) «cree\китай35355-3\3»

Характеристики были исследованы на сертифицированном оборудовании [3] в Федеральном бюджетном учреждении «Государственный региональный центр стандартизации, метрологии и испытаний в Красноярском крае». В таблице представлены полученные характеристики светодиодных модулей.

Таблица – Светодиодные модули и их характеристики

Параметры	Типы модулей	
	Светодиодный модуль № 1 «cree\китай35355-5\1»	Светодиодный модуль № 2 «cree\китай35355-3\3»
Номинальная мощность P_n , Вт	43	43
Пиковое напряжение U , В	36	36
Ток I , mA	700	700
Потребляемая мощность W , Вт·ч	43,2	43
Световой поток Φ , лм	1549	1781
Оптическая мощность P , Вт	16,56	15,59
Фотосинтетический фотонный поток PPF , мкмоль/с	82,4	75,9
Красный пик λ , нм (спектральная плотность излучения φ , мВт/нм)	664 (362,1)	648 (304,5)
Синий пик λ , нм (спектральная плотность излучения φ , мВт/нм)	451 (165,1)	450 (180,8)

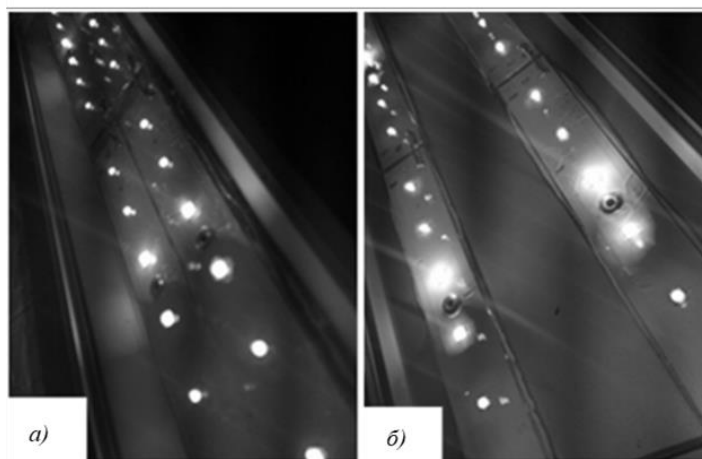

Рисунок 2 – Спектрограмма по светодиодному модулю №1



Рисунок 3 – Спектрограмма по светодиодному модулю №2

Как видно из рисунка 3, максимальная плотность излучения в синей части спектра ($\lambda=450$ нм) достигает $\varphi=180,8$ мВт/нм, а в красной части спектра ($\lambda=648$ нм) максимум достигает $\varphi=304,5$ мВт/нм.

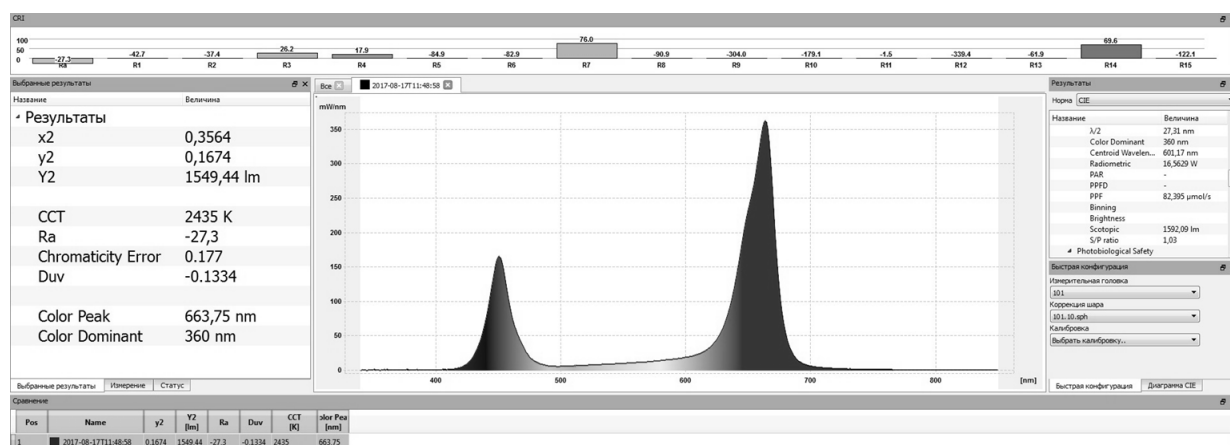
Вывод. Добавление светодиодов с коротковолновым красным излучением ($\lambda=635$ нм) в отношении 1:3 к светодиодам с длинноволновым красным излучением ($\lambda=660$ нм) при равном количестве белых ($\lambda=400...700$ нм) и синих ($\lambda=450$ нм) светодиодов дает увеличение фотосинтезного фотонного потока на 8,5 % по сравнению с вариантом, где это отношение 3:1. Высокая эффективность красного светодиода приводит к тому, что добавление красного к белому повышает энергетическую эффективность облучателя до $\eta_{\varphi}=1,92$ мкмоль/Вт.

Список литературы:

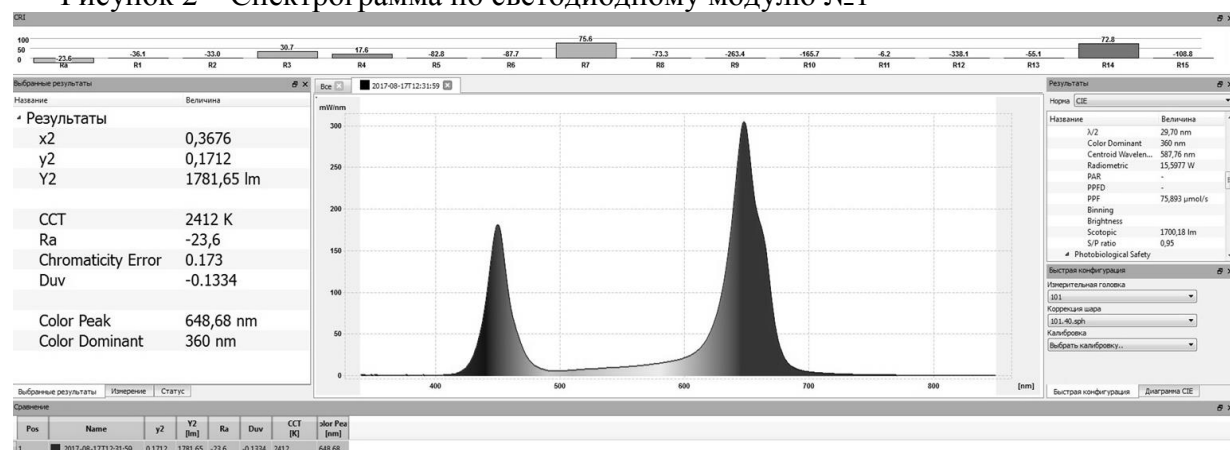
1. Тихомиров А.А. Спектральный состав света и продуктивность растений / А.А. Тихомиров, Г.М. Лисовский, Ф.Я. Сидько. – Новосибирск: Наука. Сиб. отделение. – 1991. – 168 с.
2. Козырева И.Н. Формирование фитопотоков светодиодных облучательных установок для выращивания сельскохозяйственных культур в условиях защищенного грунта: диссертация ... канд. техн. наук: / И.Н. Козырева. – Томск, 2014. – 119 с.
3. GLOptiSphere 2000 [Электронный ресурс]. – Режим доступа: <http://gloptic.com/products/gl-opti-sphere-2000/?lang=ru> (Дата обращения 21.01.2018).

ЧЕЛОВЕК И ЭНЕРГИЯ. ЭНЕРГОРЕСУРСЫ

Швалюк Матвей Владимирович

студент 2 курса кафедры агроинженерии
ФГБОУ ВО Красноярский ГАУ Ачинский филиал
Россия, г. Ачинск

Федорова Ирина Алексеевна

научный руководитель
старший преподаватель кафедры агроинженерии
ФГБОУ ВО Красноярский ГАУ Ачинский филиал
Россия, г. Ачинск

Аннотация: в статье рассматриваются виды источников энергии, их потребление и сравнение.

Ключевые слова: энергия, потребление, энергоресурсы, энергетика.

ENERGY RESOURCES USED BY HUMANS

Shvalyuk Matvey Vladimirovich

2nd year student of the department of agroengineering
Achinsk branch of the Krasnoyarsk State Agrarian University
Russia, Achinsk

Fedorova Irina Alekseevna

scientific director
senior lecturer of the department of agroengineering
Achinsk branch of the Krasnoyarsk State Agrarian University
Russia, Achinsk

Abstract: the article considers different types of energy resources, their use and comparisons.

Keyword energy, resources, energetics.

Энергия - это способность выполнять работу, что необходимо для жизненных процессов. Энергетический ресурс - это то, что может производить тепло, энергию, перемещать объекты или производить электричество. Материя, которая хранит энергию, называется топливом.

Потребление энергии человечества неуклонно растет. У ранних людей были скромные энергетические потребности, в основном еда и топливо для костра, чтобы готовить и согреться. В современном обществе люди потребляют в 110 раз больше энергии на человека, чем ранние люди. Большая часть энергии, которую мы используем сегодня, приходится на ископаемое топливо. Но ископаемое топливо имеет недостаток в том, что оно невозобновляемо. В любом случае эксплуатация всех источников энергии в конечном итоге зависит от количества материалов на нашей планете.

Солнечная энергия поступает из Солнца с помощью электромагнитного излучения. Она может использоваться непосредственно для обогрева и преобразовываться в электричество для других целей. Это почти неограниченный источник, он является возобновляемым и в значительной степени экологически чистым.

Гравитационное притяжение Луны на Земле вызывает приливы. Приливной поток можно использовать для привода турбин. Это также почти неограниченный источник энергии и в значительной степени экологически чист.

Сочетание как солнечной энергии, так и силы тяжести обеспечивает другие полезные источники энергии. Солнечное излучение нагревает воздух и испаряет воду. Гравитация

приводит к тому, что более холодный воздух опускается и конденсирует водяной пар. Гравитация затем тянет конденсированную воду обратно на Землю, где она течет под гору. Кругооборот атмосферы в процессе - это то, что мы называем ветром. Энергия может быть извлечена из ветра с помощью ветряных мельниц. Вода, текущая под гору, приводит к тому, что гравитация также может быть использована для обеспечения энергии для работы турбин и выработки электроэнергии. Это называется гидроэлектрической энергией. Эти источники энергии в основном возобновляются, но только локально и, как правило, не загрязняют окружающую среду.

Радиоактивный уран концентрируется и превращается в топливные стержни, которые генерируют большое количество тепла в результате радиоактивного распада. Это тепло используется для превращения воды в пар. Расширение пара может затем использоваться для привода турбины и выработки электроэнергии. Когда-то предлагаемая как дешевый, чистый и безопасный способ генерации энергии, ядерная энергетика теперь подвергается критике. Затраты на обеспечение того, чтобы атомные электростанции были чистыми и безопасными, и проблема утилизации радиоактивных отходов, которые являются небезопасными, а также вопросы безопасности заводов, находящихся под опекой людей, способствовали этому недоброжелательству.

Распад радиоактивных элементов вызывал тепло во течение всей истории Земли. Именно эта жара вызывает повышение температуры с глубиной на Земле и отвечает за плавление мантийных пород с образованием магм. Магмы могут переносить тепло вверх в кору. Подземные воды, циркулирующие вблизи от изверженных интрузий, возвращают тепло к поверхности. Если эту горячую воду можно достать, ее можно использовать непосредственно для обогрева домов, или если она находится на большой глубине под давлением, ее можно превратить в пар, который будет расширяться и приводить в движение турбину для выработки электроэнергии.

Энергия, хранящаяся в химических связях, вызывает химические реакции. Когда происходят реакции, эта энергия либо высвобождается, либо поглощается. Если она поглощается, то сохраняется в химической связи для последующего использования. Если ее выпустить, она может производить полезную тепловую энергию, электричество и свет.

Одним из примеров являются водородные топливные элементы: происходит химическая реакция, при которой водород реагирует с кислородом в ванне с электролитом для получения H_2O и выделяет электричество и тепло. Реакция является экологически чистой, но в настоящее время существуют проблемы, такие как безопасное хранение и распределение сжатого газообразного водорода и эффективное выделение водорода.

Еще один пример - энергия биомассы. Это связано с горением (химическая реакция) древесины или других органических побочных продуктов. Такой органический материал получают путем фотосинтеза, химического процесса, который извлекает энергию из Солнца и сохраняет эту энергию до тех пор, пока материал не будет сожжен.

Ископаемое топливо - энергия биомассы, которая похоронена под землей, где она хранится до тех пор, пока люди не извлекут и не сожгут ее, чтобы высвободить энергию. Среди этих источников - нефть (нефть и природный газ), сланцы, битуминозные пески и уголь.

Происхождение ископаемого топлива и энергии биомассы в целом начинается с фотосинтеза. Фотосинтез - самая важная химическая реакция для нас как людей, потому что без нее мы не могли бы существовать. Фотосинтез - это реакция, которая объединяет воду и углекислый газ от Земли и ее атмосферы с солнечной энергией для образования органических молекул, которые составляют растения и кислород, необходимые для дыхания. Поскольку все формы жизни зависят от растений для питания, прямо или косвенно, фотосинтез является основой жизни на Земле.

Для получения ископаемого топлива органическое вещество должно быть быстро захоронено на Земле так, чтобы оно не окислялось (реактивное с кислородом в атмосфере). Затем происходит серия медленных химических реакций, которые превращают органические молекулы в углеводороды - нефть и природный газ, вместе называемые нефтью. Углеводороды представляют собой сложные органические молекулы, которые состоят из цепей водорода и углерода.

Уголь - осадочная / метаморфическая порода, добываемая на болотах, где происходит крупномасштабное накопление органического вещества из растений. Когда растения умирают, они накапливаются, чтобы сначала стать торфом. Уплотнение торфа из-за захоронения приводит к летучим компонентам, таким как вода и метан, в конечном итоге образуя богатый углеродом цветной уголь, называемый лигнитом. Дальнейшее уплотнение и нагрев дают более богатый углеродом уголь, называемый битуминозным углем. Если камень превращается в метаморфизованный, получается высокосортный уголь под названием антрацит. Однако, если температуры и давления становятся чрезвычайно высокими, весь углерод превращается в графит. Графит будет гореть только при высоких температурах и поэтому не будет полезен в качестве источника энергии. Антрацитовый уголь производит наибольшую энергию при сжигании, при этом меньше энергии производится из битуминозного угля и лигнита.

Уголь находится в пластах, называемых швами, обычно толщиной от 0,5 до 3 м, хотя некоторые швы достигают 30 м. Основной период добычи угля в геологической истории был во время каменноугольного и пермского периодов, континенты, по-видимому, были расположены вблизи экватора и покрыты мелководными морями. Этот тип среды благоприятствовал росту растительности и быстрому захоронению для производства угля.

В настоящее время человечество опирается главным образом на ископаемое топливо для энергетики. Поскольку ископаемые виды топлива являются невозобновляемыми источниками энергии, по крайней мере, в жизни человека, нам приходится задумываться, насколько долго общество может полагаться на этот источник. Кроме того, каковы варианты будущего?

Сначала мы рассмотрим запасы различных невозобновляемых энергетических ресурсов. Отметим, что уран (для ядерной энергии) и уголь представляется наиболее многочисленным, в то время как пески и сланцы в настоящее время не экономичны. Нынешние известные запасы нефти, вероятно, истекнут в период между 2050 и 2150 годами.

Мощность ветра ограничена областями с высокими постоянными ветрами и поэтому ограничена очень конкретными областями. Ветряные мельницы не являются эстетически привлекательными, создают много шума и убивают большое количество птиц; проблемы, которые необходимо преодолеть, чтобы расширить этот ресурс.

Что касается гидроэнергетических ресурсов, то они вряд ли будут увеличиваться, поскольку большинство рек уже используются, и осталось лишь несколько мест, где могут быть построены новые гидроэлектростанции.

Геотермальная энергия ограничена областями известной тепловой активности (в основном недавно активных вулканических районов). Это отличный местный ресурс, но он никогда не будет играть важную роль в качестве энергетического ресурса.

Солнечная энергия является огромным источником, но требует использования других ресурсов. Многие из этих проблем могут быть преодолены новыми исследованиями и разработкой новых технологий.

Водородные топливные элементы являются еще одним перспективным ресурсом с большим количеством поставок, но необходимы дальнейшие исследования и технологическое развитие.

Будущие энергетические ресурсы имеют огромные экологические, политические и экономические последствия, которые могут изменить мировой порядок. Тем не менее, геологические аспекты энергоресурсов будут играть большую роль.

Список литературы:

1. М. С. Живов Справочник молодого электромонтажник. 7 Справочник молодого электромонтажника. —2-е изд., перераб. и доп. — М.: Высш. шк., 1983 - 160 с.
2. Н. Н. Мансуров, В. С. Попов Теоретическая электротехника. Издание 7-е.
3. Мировое потребление энергии [Электронный ресурс] https://22century.ru/popular-science-publications/world_energy
4. Энергоресурсы [Электронный ресурс] <https://geographyofrussia.com/energoresursy/>

ИСПОЛЬЗОВАНИЕ ИННОВАЦИОННЫХ ТЕХНОЛОГИЙ В ЭНЕРГОСБЕРЕЖЕНИИ

Шпис Игорь Александрович

студент 3 курса кафедры агроинженерии
ФГБОУ ВО Красноярский ГАУ Ачинский филиал
Россия, г. Ачинск

Федорова Ирина Алексеевна

научный руководитель
старший преподаватель кафедры агроинженерии
ФГБОУ ВО Красноярский ГАУ Ачинский филиал
Россия, г. Ачинск

Аннотация: использование технологий энергосбережения актуально сегодня во всех сферах человеческой жизнедеятельности. Основной целью энергосбережения является повышение энергоэффективности всех отраслей, по всей стране в целом. Важнейшей стратегией государственной политики энергосбережения является создание совершенной системы управления энергетической эффективностью и энергосбережением.

Ключевые слова: технологии, энергосбережение, предприятие, экономика, строительство, энергия, инновации.

THE USE OF INNOVATIVE TECHNOLOGIES IN ENERGY SAVINGS

Igor A. Shpis

3th year student of the Department of Agroengineering
Achinsk branch of the Krasnoyarsk State Agrarian University
Russia, the city of Achinsk

Fedorova Irina Alekseevna

scientific director
senior lecturer of the department of agroengineering
Achinsk branch of the Krasnoyarsk State Agrarian University
Russia, Achinsk

Abstract: the use of energy-saving technologies is relevant today in all spheres of human life. The main goal of energy saving is to increase the energy efficiency of all industries throughout the country as a whole. The most important strategy of the state energy saving policy is the creation of a perfect energy efficiency and energy saving management system.

Keywords: technology, energy saving, enterprise, economy, construction, energy, innovation.

Энергосберегающие технологии признаны приоритетной задачей на уровне внутренней политики во многих государствах и России в частности. Сбережение энергии всех видов – задача в большом объеме представленная перед человечеством.

Энергосберегающие технологии разрабатываются на основе новых решений, на данный момент они являются выполнимыми и приносят выгоду в сфере экономики. Эти технологии также должны быть экологически безопасны и не менять хода жизни общества в целом и привычного склада дел каждого человека в отдельности.

Крупные предприятия тратят очень большие ресурсы, в том числе и энергетические. Они становятся значительной частью расходов, определяя минимальную общую прибыль. Основными направлениями по снижению общих затрат выделяют:

– применение в производстве стандартных технологий энерго и ресурсосбережения, это установка двигателей переменной частоты, использование теплообменников, сжатого

воздуха, энергосберегающих ламп освещения, энергии пара и многие другие.

- производство энергии с применением эффективных технологий, к примеру, строительство и ввод современных индивидуальных котельных с оборудованием конденсационного типа, совмещающих энергию сгорания газа и энергию водяного пара. Так же эффективны технологии, основанные на тригенерации, которые используют энергию тепла, холода и электричества.

- использование природных источников энергии (солнца, воды, ветра, пр.).

В частном строительстве применяются ресурсо и энергосберегающие технологии «жилища нулевой энергии», «пассивных домов». Все эти виды домов относятся к классу энергосберегающих домов, которые обеспечивают зимой тепло, а летом прохладу без систем кондиционирования и отопления. Но не многие рискуют строить дома без коммуникаций, но с успехом используют технологии экономии энергии:

- трубы отопления и ГВС должны иметь энергосберегающую изоляцию;
- установка индивидуальной котельной
- установка тепловых насосов, использующие кроме прямых источников энергию тепла земли, теплого воздуха из вытяжки и теплой воды из стока
- установка солнечных коллекторов для ГВС и для системы охлаждения
- установка в многоквартирных домах индивидуальных счетчиков тепла с возможностью регулирования мощности отопления;
- установка механической вытяжки с возможностью регулировки вентиляции и вторичного использования тепла вытяжного воздуха
- установка контроллеров на каждую квартиру в целях регулировки мощности отопления и вентиляции
- монтаж ограждающих здания теплозащитных конструкций с высокими показателями устойчивости тепла
- установка устройств, повышающих освещенность помещений, работающих на рассеянной солнечной радиации
- использование теплой отработанной воды в других контурах – для теплого пола, для отопления ванных комнат и пр.
- разработка и внедрение систем энергосбережения, которые создают особый микроклимат помещений, с помощью математической модели единой энергосберегающей системы.

Инвестиционно-строительное акционерное общество «Инженер» осуществляет полный цикл работ от проектирования до сдачи домов в эксплуатацию и благоустройства прилегающей территории. За время работы АО «Инженер» предоставило к заселению более 3000 квартир. Только за последнее десятилетие построено и введено в пользование порядка 90 000 кв. м. комфортного и доступного жилья.

Основная задача, которую сегодня ставят перед собой застройщики - это возведение энергосберегающего жилья. АО «Инженер» уже давно и успешно применяет новые разработки и современные технологии, что позволяет ему занимать прочные позиции в этом сегменте строительного рынка.

Проживание в энергосберегающем доме позволяет в разы снизить расходы на коммунальные услуги и отопление. В квартирах устанавливаются газовые котлы с двумя различными функциями – нагревом отопления и горячего водоснабжения, которые выполняются автономно от одного и того же котла. Один режим обеспечивает обогрев помещений, другой режим – горячую воду для бытовых нужд. Специальный терморегулятор позволяет потребителю устанавливать температуру в комнате, либо требуемую температуру горячей воды.

При возведении домов применяются современные строительные материалы, отвечающие всем санитарно-эпидемиологическим и экологическим требованиям, в квартирах выполняется полная чистовая отделка, на первом этаже устанавливается система теплых полов.

Наружные стеновые панели выполнены из 3-х слоев соединенных гибкими связями из стеклопластиковой арматуры. Внутренний и наружный слой из тяжелого бетона, средний утепляющий слой из пенополистирольных плит. Стыки утеплителя перекрываются полосами

рулонного материала.

Использование энергосберегающих оконных конструкций класса «А» способствует стабилизации микроклимата в квартирах, локализуя помещение и тем самым экономя энергию. При этом в окнах установлены приточные клапаны. Они позволяют обеспечить нормативный приток воздуха при закрытом окне, сохраняя при этом все преимущества герметичных окон ПВХ. Именно поэтому применение оконных клапанов в современном строительстве стало обязательным.

Приточные устройства – климатические и вентиляционные оконные клапаны являются наиболее доступным средством восстановления воздухообмена, не допускают снижение качества воздуха, повышения относительной влажности в помещении, приводящей к выпадению конденсата и образования плесени, которая не только портит и разрушает внешний вид помещения, но и неблагоприятно влияет на здоровье человека.

Герметичное окно, в котором установлен вентиляционный клапан не только будет постоянно обеспечивать помещение свежим воздухом, но и надёжно защитит от уличного шума.

Во избежание постоянной работы осветительных приборов в местах общего пользования в домах, возведенных АО «Инженер», предусмотрена установка датчиков движения. Датчики автоматически регистрируют движение, цепь замыкается, и включается свет.

Применение в домах автоматического управления освещением и использование энергосберегающих источников света позволяют сэкономить электроэнергию до 30 %.

Места общего пользования оборудованы энергосберегающими лампами.

Это позволяет в 4-9 раз уменьшить количество потребляемой электроэнергии.

Освещение дворовой территории осуществляется с помощью современных фонарей на солнечных батареях. Источником света являются светодиодные лампы, элементом питания является солнечная батарея. Она преобразует энергию солнца в электрическую энергию. Днем аккумулятор заряжается, а при наступлении сумерек питает лампу и освещает территорию. Фонари на солнечных батареях автоматически включаются с наступлением ночи и светят до рассвета, утром сами переключаются в режим подзарядки. К достоинствам солнечных фонарей можно отнести: нет необходимости в электросети; мобильность и простота установки; автоматический режим работы; безопасность эксплуатации.

Список литературы:

1. Афонин А. Методика проведения энергетических обследований предприятий и организаций./ А. Афонин, А. Сторожков, В. Шароухова, Н. Коваль. - Энергосбережение , 1999 № 1. - С.6-18
2. Байдаков С.Л. Гашо Е.Г. Эффективные системы жизнеобеспечения мегаполисов - основа устойчивого развития государства.// Энергетическая политика. 2005 г. № 3.
3. Бушуев В.В. Энергоэффективность как направление новой энергетической политики России. Энергосбережение. 1999, №4, стр.32-35.



Секция №3 «Современные проблемы становления и развития сельскохозяйственных наук»

ПОЧВЕННЫЙ ПРОФИЛЬ ЗЕМЕЛЬ СЕЛЬСКОХОЗЯЙСТВЕННОГО НАЗНАЧЕНИЯ

Анищенко Виктория Юрьевна

студентка 2 курса кафедры агроинженерии
ФГБОУ ВО Красноярский ГАУ Ачинский филиал
Россия, г. Ачинск

Косырев Николай Николаевич

научный руководитель
к. ф.-м. н., доцент кафедры агроинженерии
ФГБОУ ВО Красноярский ГАУ Ачинский филиал
Россия, г. Ачинск

Аннотация: В данной работе рассматривается почвенный профиль с точки зрения происхождения и развития. Исследование включает в себя изучение факторов почвообразования; сущности и механизмов почвообразовательных процессов, формирование профиля почв.

Ключевые слова: агрофизика, агрохимия, почва, сельское хозяйство.

SOIL PROFILE OF AGRICULTURAL LAND

Anishenkova Viktoria Yur'evna

Student of the 2th year of the department of agroengineering
Achinsk branch of the Krasnoyarsk State Agrarian University
Russia, Achinsk

Kosyrev Nikolay Nikolaevich

scientific adviser
PhD, Associate Professor of Agroengineering Department
Achinsk branch of the Krasnoyarsk State Agrarian University
Russia, Achinsk

Abstract: In this paper, the soil profile is considered from the point of view of origin and development. The study includes studying the factors of soil formation; essence and mechanisms of soil-forming processes, formation of a soil profile.

Keywords: Agro physics, agro chemistry, soil, precision farming.

Землями сельскохозяйственного назначения признаются земли, находящиеся за границами населенного пункта и предоставленные для нужд сельского хозяйства.

В составе земель сельскохозяйственного назначения выделяются сельскохозяйственные угодья, земли, занятые внутрихозяйственными дорогами, коммуникациями, лесными насаждениями, предназначенными для обеспечения защиты земель от негативного воздействия, водными объектами, а также зданиями, строениями, сооружениями, используемыми для производства, хранения и первичной переработки сельскохозяйственной продукции.

Невозможность нахождения земель сельскохозяйственного назначения в границах населенных пунктов вытекает из положений п.2 ст. 83 ЗК РФ, предусматривающих, что

границы городских, сельских населенных пунктов отделяют земли населенных пунктов от земель иных категорий (их всего 7). Вместе с тем, согласно ч. 10 ст. 35 ГК РФ, в границах населенных пунктов также могут выделяться зоны сельскохозяйственного использования (в том числе зоны сельскохозяйственных угодий – пашни, сенокосов, пастбищ, а также зоны, занятые объектами сельскохозяйственного назначения и предназначенные для ведения сельского хозяйства, личного хозяйства, садоводства, развития объектов сельскохозяйственного назначения).

Генезис почвы (происхождение и развитие) включает изучение факторов почвообразования; сущности и механизмов почвообразовательных процессов, формирование профиля почв.

Мощность обрабатываемого почвенными орудиями слоя почвы, объем почвы, в котором развивается корневая система растений, зависит от количества вносимых удобрений, оросительной воды, энергосберегающих технологий обработки почв, специализированных севооборотов.

Глубокий пахотный слой обеспечивает более благоприятные водно-воздушные и тепловые режимы почвы в период вегетации растений. Глубокий пахотный слой обеспечивает более благоприятные водно-воздушные и тепловые режимы почвы в период вегетации растений. Глубокий пахотный слой – своеобразный регулятор влажности почвы, как при недостатке, так и при избытке выпадающих осадков. Глубокий пахотный слой обеспечивает повышенную минерализацию (разложение) органического вещества и превращение его в гумус.

При обработке почвы на 20-22 см в подпахотном слое нельзя обнаружить агрономически ценные группы микроорганизмов (нитрификаторы, целлюлозоразрушители)

При обработке почвы (вспашка, культивация) до 30-40см, эти микроорганизмы широко представлены в почве, а их общее количество возрастает в 1,5-2 раза. В глубоком пахотном слое почвенной фауны (дождевых червей и др.) значительно больше.

При обработке почв земель сельскохозяйственного назначения следует отдавать приоритет энергосберегающим технологиям (уменьшают уплотнение горизонта А в разы), обследовать почвы на содержание гумуса и NPK, разрабатывать и вводить севообороты. При комплектовании полевых агрегатов учитывать глубину и направление первой и последней обработок, вплоть до уборки урожая.

Список литературы:

1. Земельный кодекс РФ. Москва.: Эксмо, 2014.-112с.
2. Воробьев С.А. и др. Земледелие. М.: Агропромиздат, 1991.-527с.
3. Каупочев Н.С. и др. Почвоведение. М.: Агропромиздат, 1989.-719с.



ПРИМЕНЕНИЕ РЕНТГЕНОФЛУОРЕСЦЕНТНОГО АНАЛИЗА ДЛЯ ДИАГНОСТИКИ ПОЧВЫ НА ПРЕДМЕТ ВРЕДНЫХ ПРИМЕСЕЙ

Ардашкин Андрей Сергеевич

студентка 3 курса кафедры агроинженерии
ФГБОУ ВО Красноярский ГАУ Ачинский филиал
Россия, г. Ачинск

Косырев Николай Николаевич

научный руководитель
к. ф.-м. н., доцент кафедры агроинженерии
ФГБОУ ВО Красноярский ГАУ Ачинский филиал
Россия, г. Ачинск

Аннотация: В данной работе рассмотрена возможность диагностики параметров почвы с помощью электромагнитного излучения в рентгеновском диапазоне длин волн. Предложена методика нахождения концентрации тяжелых металлов таких, как свинец в почве.

Ключевые слова: агрофизика, агрохимия, почва, рентгеновская флуоресценция

X-RAY FLUORESCENCE FOR THE SOIL PARAMETERS DIAGNOSIS

Ardashkin Andrey Sergeevich

Student of the 3th year of the department of agroengineering
Achinsk branch of the Krasnoyarsk State Agrarian University
Russia, Achinsk

Kosyrev Nikolay Nikolaevich

scientific adviser
PhD, Associate Professor of Agroengineering Department
Achinsk branch of the Krasnoyarsk State Agrarian University
Russia, Achinsk

Abstract: In this article, the possibility of soil parameters diagnosis by X-ray fluorescence is discussed. The technique for determination of heavy elements such as plumbum is proposed.

Keywords: Agro physics, agro chemistry, soil, X-ray fluorescence.

Почва – это поверхностный слой суши нашей планеты, обладающий определенными плодородными свойствами. Она является, по сути, природным образованием, обладающим особым составом, строением и свойствами. В условиях тяжелой экологической ситуации в последнее время для получения продуктов земледелия хорошего качества, необходимо обладать информацией о загрязнении почвы. В данной работе предлагается методика определения концентрации тяжелых металлов, например свинца, с помощью электромагнитного излучения в рентгеновском диапазоне длин волн. Для оценки качества окружающей среды и получения достоверных результатов, а также оптимизации процесса предлагается использовать комплекс аналитических методов. Применяемые в ходе исследований методы (рентгенофлуоресцентный, спектрофотометрический, атомно-абсорбционный) позволяют оптимизировать процесс отбора проб почвы, а также процесс подготовки проб к исследованию.

Рассмотрим рентгенофлуоресцентный анализ более детально (рис.1). Атомы образца необходимо облучить фотонами с высокой энергией, которые называют возбуждающим

первичным излучением (рентгеновская трубка). Далее происходит испускание электронов, которые покидают атом.



Рисунок 1 – Сущность рентгенофлуоресцентного анализа

Следовательно, в одной или более электронных орбиталях образуются "дырки" - вакансии, благодаря чему атомы переходят в возбужденное состояние, т.е. становятся нестабильны. Через очень короткий промежуток времени (10^{-6} с) атомы возвращаются к стабильному состоянию, вследствие того, что вакансии во внутренних орбиталях заполняются электронами из внешних орбиталей. Такой переход сопровождается выделением энергии в виде вторичного фотона – это явление и называется "флуоресценция". Энергия вторичного фотона находится в диапазоне энергий рентгеновского излучения, которое располагается в спектре электромагнитных колебаний между ультрафиолетом и гамма-излучением. Различные электронные орбитали обозначаются К, L, М и т.д., где К – орбиталь, ближайшая к ядру. Каждой орбитали электрона в атоме каждого элемента соответствует собственный энергетический уровень. Энергия испускаемого вторичного фотона определяется разницей между энергией начальной и конечной орбиталей, между которыми произошел переход электрона.

Список литературы:

1. Hans A. van Sprang Fundamental parameter methods in XRF spectroscopy // Advances in X-ray Analysis, Vol.42, 2000
2. Дорохова Е. Н. Аналитическая химия. Физико-химические методы анализа/ Е.Н. Дорохова, Г.В.Прохорова. М.: Высш.шк., 1991. 255 с

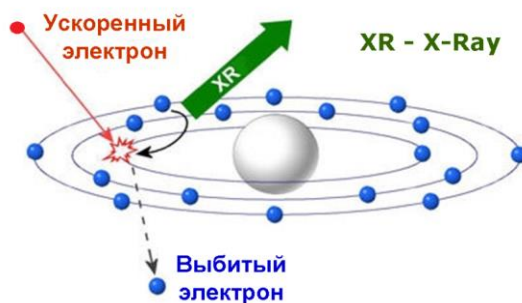

ПЕРСПЕКТИВЫ ВОЗДЕЛЫВАНИЯ ЗЕРНОВЫХ КУЛЬТУР НА ТЕРРИТОРИИ КРАСНОЯРСКОГО КРАЯ

Дронин Лука Андреевич

студентка 3 курса кафедры агроинженерии
ФГБОУ ВО Красноярский ГАУ Ачинский филиал
Россия, г. Ачинск

Косырев Николай Николаевич

научный руководитель
к. ф.-м. н., доцент кафедры агроинженерии
ФГБОУ ВО Красноярский ГАУ Ачинский филиал
Россия, г. Ачинск

Аннотация: В данной работе проведен аналитический обзор ситуации возделывания зерновых культур на территории Красноярского края, рассмотрена урожайность, динамика изменения площади сельскохозяйственных угодий.

Ключевые слова: зерно, агрофизика, Красноярский край, сельское хозяйство.

PERSPECTIVES OF CULTIVATION OF GRAIN CROPS IN THE KRASNOYARSK TERRITORY

Dronin Luka Andreevich

Student of the 3th year of the department of agroengineering
Achinsk branch of the Krasnoyarsk State Agrarian University
Russia, Achinsk

Kosyrev Nikolay Nikolaevich

scientific adviser
PhD, Associate Professor of Agroengineering Department
Achinsk branch of the Krasnoyarsk State Agrarian University
Russia, Achinsk

Abstract: In this paper, an analytical review of the situation of cultivation of grain crops in the Krasnoyarsk Territory was conducted, yields, dynamics of the change in the area of agricultural lands.

Keywords: Agro physics, grain, soil, Krasnoyarsk Territory, agriculture.

Красноярский край – один из крупнейших районов Сибири по производству зерна. Если рассматривать отрасль растениеводства в регионе, то здесь большая роль отводится повышению урожайности зерновых культур за счет выведения сортов, хорошо приспособленных к суровому сибирскому климату. В 2015 г. в районировании находились 3 сорта пшеницы и 4 сорта ячменя Красноярской селекции, которые занимали 4,4% и 29,0% от общей площади посева под данными культурами, соответственно. К сожалению, за последние 20 лет площади посева в крае под зерновыми культурами уменьшились в 2,3 раза [1].

Главнейшей отраслью агропромышленного комплекса является зерновое производство, обеспечивающее потребности в главном продукте питания – хлебе. Оно же поставляет корма для скота и сырье для пищевой промышленности. Как известно, ведущая зерновая культура – пшеница – преобладает повсеместно. К самым крупным производителям в крае относятся 9 административных районов края – Ужурский, Назаровский, Шарыповский, Новоселовский, Балахтинский, Сухобузимский, Минусинский, Рыбинский, Краснотуранский. Их доля составляет около 60 процентов от общего объема производства [2].

На территории края можно выделить земледельческие зоны тайги, подтайги, лесостепи и степи. Климат резко континентальный. В зонах южной тайги и подтайги сумма активных температур – 1200–1800°C. Здесь могут выращиваться озимая рожь, овес, пшеница, горох, многолетние и однолетние травы, кормовые корнеплоды, овощи. Основное аграрное производство размещено в лесостепной и степной зоне, которые имеют сумму положительных температур 1800–2400°C. В степной зоне можно отметить благоприятные условия для возделывания высокопродуктивных сортов яровой пшеницы с высоким содержанием белка [2].

Яровые культуры в Красноярском крае представлены следующими видами растений: пшеницей, ячменём, овсом, просом, гречихой, зернобобовыми; из озимых климатические условия позволяют выращивать только рожь. Одним из главных природных факторов, ограничивающих продуктивность сельскохозяйственных земель – дефицит теплоты [1].

От общего количества посевных площадей зерновые за период с 1998 по 2018 годы имели наибольшую долю. Причём наибольший удельный вес от общего количества посевов зерновых культур (65 %) имеет пшеница [2]. Снижение экономической эффективности зерновой отрасли связано, во многом, с проведением ошибочных аграрных реформ,

отсутствием механизмов государственной поддержки, приведшим к сокращению резервных фондов зерна, отсутствию эффективной системы ценообразования, фактическому отсутствию цивилизованной формы сбыта, несоблюдением научных рекомендаций и т.д.

Список литературы:

1. Никитина, В.И. Изменчивость хозяйственно-ценных признаков яровой мягкой пшеницы и ячменя в условиях лесостепной зоны Сибири и ее значение для селекции [Текст] : автореф. дис. ... доктор биол. наук : 06.01.05 / В.И. Никитина – СПб., 2007. – 432 с. – Библиогр.: с. 3.
2. Материалы Межрегиональной инспекции ФНС России по Сибирскому федеральному округу // Интернет-ресурс : http://www.sfo.nalog.ru/ab_sfo/krasn.htm



**ОПРЕДЕЛЕНИЕ КОНЦЕНТРАЦИИ ХИМИЧЕСКИХ ЭЛЕМЕНТОВ В ПОЧВЕ
МЕТОДОМ МЮЛЛЕР-ЭЛЛИПСОМЕТРИИ ВБЛИЗИ ПОВЕРХНОСТНОГО
ПЛАЗМОННОГО РЕЗОНАНСА (ППР)**

Живая Яна Александровна

студентка 4 курса Института инженерной физики и радиоэлектроники
Сибирского Федерального Университета
Россия, г. Красноярск

Косырев Николай Николаевич

научный руководитель
к. ф.-м. н., доцент кафедры агроинженерии
ФГБОУ ВО Красноярский ГАУ Ачинский филиал
Россия, г. Ачинск

Аннотация: В данной работе рассматриваются перспективы проведения агрохимического и агрофизического анализа с помощью нового для этой области метода - Мюллер-эллипсометрии вблизи поверхностного плазмонного резонанса.

Ключевые слова: агрофизика, агрохимия, почва, эллипсометрия,

**CONCENTRATION OF CHEMICAL ELEMENTS IN THE SOIL BY THE MUELLER-
ELLIPSONOMETRY NEAR THE SURFACE PLASMON RESONANCE**

Zhivaya Yana Aleksandrovna

Student of the 3th year of the institute of engineerphysics
Siberian Federal University
Russia, Krasnoyarsk

Kosyrev Nikolay Nikolaevich

scientific adviser
PhD, associate professor of Agroengineering Department
Achinsk branch of the Krasnoyarsk State Agrarian University
Russia, Achinsk

Abstract: In this paper, we consider the prospects for agrochemical and agrophysical analysis with new method for this field -the Mueller-ellipsometry near surface plasmon resonance.

Keywords: Agro physics, agro chemistry, soil, ellipsometry.

Эллипсометрия - метод, основанный на применении поляризованного света для исследования оптических свойств объемных материалов или тонких пленок [1]. Истоки этого метода можно найти в девятнадцатом веке в пионерской работе П. Друде, который использовал отраженный поляризованный свет для изучения оптических свойств и толщины очень тонких металлических пленок. Из-за высокой чувствительности метод широко применяется как в науке, так и в промышленности.

Классические измерения эллипсометрии требуют, чтобы световой луч оставался полностью поляризован в ходе эксперимента. Однако, при работе с реальными объектами (например – биологические объекты), данное условие часто не выполняется. Напомним, что можно говорить о полностью поляризованном световом пучке в том случае, когда относительная фаза между различными компонентами электромагнитного поля вдоль двух ортогональных направлений остается постоянной. Если по какой-то причине, присутствуют относительные фазовые изменения (спектрально, пространственно, и / или временно), свет становится частично поляризованным. В этом случае одиночные эллипсометрические измерения теряют физический смысл. Для измерения и интерпретации физических свойств частично поляризованного света надлежащим образом, необходимо использовать более общий метод, который называется Мюллер-эллипсометрией или поляриметрией [2].

Мюллер-эллипсометрия представляет собой оптический метод, который измеряет матрицу Мюллера 4 x 4 (MM), которая в общем случае имеет ненулевые компоненты. В случае стандартной эллипсометрии MM сводится к матрице, элементы которой линейно зависят от классических эллипсометрических углов Ψ и Δ :

$$M = \begin{pmatrix} 1 & -\cos(2\psi) & 0 & 0 \\ -\cos(2\psi) & 1 & 0 & 0 \\ 0 & 0 & \sin(2\psi) \cos \Delta & \sin(2\psi) \sin \Delta \\ 0 & 0 & -\sin(2\psi) \sin \Delta & \sin(2\psi) \cos \Delta \end{pmatrix} \quad (1)$$

Другими словами, Мюллер-эллипсометрия – единственный метод, способный в полной мере характеризовать поляризационный отклик любого образца, в том числе небольших концентраций примесей в почвах, иммобилизованных на поверхности тонкопленочных покрытий.

Список литературы:

1. M. Losurdo and K. Hingerl (eds.), Ellipsometry at the Nanoscale // Springer-Verlag Heidelberg, 2013.

ВЫЯВЛЕНИЕ ВЗАИМОСВЯЗИ БИОХИМИЧЕСКИХ ПОКАЗАТЕЛЕЙ СЫВОРОТКИ КРОВИ С ПАНТОВОЙ ПРОДУКТИВНОСТЬЮ МАРАЛОВ

Казанцев Дмитрий Александрович

аспирант 1-го года обучения кафедры частной зоотехнии

ФГБОУ ВО Алтайский ГАУ

Россия, г. Барнаул

Растопшина Лариса Викторовна

научный руководитель

к.с.-х. н., доцент кафедры частной зоотехнии

ФГБОУ ВО Алтайский ГАУ

Россия, г. Барнаул

Аннотация: Приводятся результаты по выявлению взаимосвязи биохимических показателей сыворотки крови с пантовой продуктивностью маралов. Установлено, что при увеличении массы сырых пантов повышается содержание в сыворотке крови у рогачей общего белка, кальция, без изменений остались значения фосфора, но произошло понижение резервной щелочности. Между уровнем общего белка в сыворотке крови и массой сырых пантов отмечена положительная средней силы корреляция 0,54, длиной отростков умеренная от 0,36 до 0,45, а с толщиной и длиной ствола панта отрицательная от слабой до очень слабой. Коэффициент корреляции резервной щелочности с обхватом ствола средней силы и составляет + 0,51, а с остальными показателями выявлена отрицательная связь от – 0,12 до – 0,45. Рассматривая связь между уровнем кальция и фосфора в сыворотке крови с массой и линейными промерами сырых пантов установлена корреляция от слабой положительной до умеренной отрицательной. Полученные данные положительной взаимосвязи изучаемых признаков достоверны при $p < 0,001$.

Ключевые слова: маралы, биохимия, сыворотка крови, корреляционная связь, пантовая продуктивность

IDENTIFY THE RELATIONSHIP OF BIOCHEMICAL PARAMETERS OF BLOOD SERUM WITH ANTLER PRODUCTIVITY OF DEER

Kazantsev Dmitriy Aleksandrovich

post-graduate student

Altai State Agricultural University

Russia, the city of Barnaul

Rastopshina Larisa Viktorovna

scientific director

Cand. Agr. Sci., Assoc. Prof

Altai State Agricultural University

Russia, the city of Barnaul

Abstract: the paper Presents the results of identifying the relationship of biochemical parameters of blood serum with the antler productivity of marals. It is established that at increase of mass of crude antlers the content in blood serum at stag of the General protein, calcium increases, without changes there were phosphorus values, but there was a decrease in reserve alkalinity. Between the level of total protein in the serum and the mass of raw antlers marked positive average strength correlation 0,54, moderate length of sprouts from 0,36 to 0,45, and the thickness and length of the trunk of the panta negative from weak to very weak. The correlation coefficient of reserve alkalinity with the circumference of the trunk of the average relationship + 0.51, and with the rest of the indicators a negative relationship from – 0.12 to – 0.45 was revealed. Considering the relationship

between the level of calcium and phosphorus in serum with the mass and linear measurements of raw antlers the correlation from weak positive to moderate negative. The obtained data on the positive relationship of the studied features are reliable at $p < 0.001$.

Keywords: maral (*Cervus elaphus sibiricus*), biochemistry, blood serum, correlation, velvet antler production.

Введение.

Все большую актуальность в последнее время приобретают биохимические исследования различных показателей крови, отражающих состояние метаболизма организма животных.

Биохимический состав крови рогачей изменяется в зависимости от возраста, условий кормления и содержания, свидетельствуя о процессах, происходящих в органах и системах. Изучая данные показатели можно в определенной степени судить о физиологическом состоянии рогачей и их взаимосвязи с пантовой продуктивностью.

Методика исследований.

Исследование проведено в производственных условиях СПК ПЗ «Абайский» Усть-Коксинского района Республики Алтай в 2016-2017 годы. Объектом исследования являлась группа маралов-рогачей основного стада в количестве 16 голов, возраст девять лет. В работе использовались данные зоотехнического, племенного учета, используемые в мараловодстве.

Рано утром производилось взятие крови у маралов-рогачей из яремной вены, до срезки пантов.

Исследования биохимических показателей сыворотки крови проведены в лаборатории на станции по борьбе с болезнями животных Усть-Коксинского района Республики Алтай.

Для биохимических исследований использовали сыворотку крови с изучением следующих показателей:

- общий белок – биуретовым методом, с использованием реагентов фирмы Vital Diagnostics, г/л.

- кальций – унифицированным колориметрическим методом при помощи реагентов фирмы Vital Diagnostics, ммоль/л.

- фосфор – молибдатным UV-методом без депротеинизации с использованием реагентов фирмы Vital Diagnostics, ммоль/л.

- резервная щелочность метод Раевского, ммоль/л.

Все полученные статистические данные подвергнуты биометрической обработке с использованием программы MS Excel [1].

Цель исследования – выявить взаимосвязь биохимических показателей сыворотки крови маралов с пантовой продуктивностью в период срезки пантов.

В задачи входило:

1. Определить массу и линейные промеры сырых пантов маралов.
2. Изучить биохимические показатели сыворотки крови рогачей.
3. Выявить корреляционную связь между изучаемыми признаками.

Результаты исследований

На объём производства главного продукта оленеводства - пантов маралов, оказывает существенное влияние уровень селекционной работы в хозяйстве [2].

В нашем исследовании масса сырых пантов и их промеры показаны в таблице 1.

Таблица 1 Пантовая продуктивность маралов

Количес- тво	Возраст рогачей,	Масса сырых пантов, кг			Промер пантов, см				
		левого	правого	пара	длина ствола	длина отростка			обхват ствола
						1-го	2-го	3-го	
16	9	3,6± 0,15	3,6± 0,18	7,2± 0,31	73,9± 1,36	35,1± 1,21	30,3± 1,75	15,8± 1,65	21,4± 0,31

Анализируя данные таблицы 1 видно, что средняя пантовая продуктивность маралов-рогачей девяти лет находится на значительном уровне, так масса сырых пантов составляет 7,2 кг, а их линейные промеры стабильны для рогачей данного возраста.

Определение биохимического состава крови, должно являться необходимым условием при проведении селекционно-племенной работы в пантовом оленеводстве [3], что отражено в таблице 2.

Таблица 2 Биохимические показатели сыворотки крови рогачей во время срезки пантов

Показатель	Масса сырых пантов, кг			Физиологическая норма для маралов [4]
	5,8-6,5	7,0-8,0	8,1-9,9	
Кальций, ммоль/л	2,61 ± 0,012	2,59 ± 0,016	2,63 ± 0,006	2,63 - 2,77
Фосфор, ммоль/л	2,15 ± 0,017	2,13 ± 0,016	2,15 ± 0,019	1,80 - 2,20
Общий белок, г/л	74,2 ± 2,09	79,3 ± 3,31	80,5 ± 1,80	67 - 94
Резервная щелочность, ммоль/л	140,4 ± 1,6	140,8 ± 3,19	138,1 ± 4,56	100 - 200
Количество голов, n	7	5	4	-

Так, у рогачей имеющих высокую массу сырых пантов (табл. 2), отмечается увеличение общего белка и кальция в сыворотке крови, по сравнению с маралами со средней и низкой пантовой продуктивностью.

Выявлено, что с повышением массы сырых пантов резервная щелочность, имеет тенденцию на уменьшение, что касается других изучаемых показателей различий между ними в исследуемой группе рогачей не обнаружено.

Кальций, фосфор, общий белок и резервная щелочность у маралов в период срезки пантов находятся в пределах физиологической нормы, следовательно, нарушений в обмене веществ у данной группы оленей нет. Это свидетельствует о том, что животные здоровы.

Корреляция даёт возможность установить взаимосвязь между отдельными показателями, и повышает эффективность отбора в оленеводстве (рисунок 1).



Рисунок 1. Коэффициент корреляции между пантовой продуктивностью и биохимическими показателями сыворотки крови маралов, г

Из данных рисунка 1 следует, что между уровнем общего белка в сыворотке крови и массой сырых пантов отмечена положительная средней силы корреляция 0,54, длиной отростков умеренная от 0,36 до 0,45, а с толщиной и длиной ствола панта отрицательная от слабой до очень слабой. Коэффициент корреляции резервной щелочности с обхватом ствола средней силы и составляет + 0,51, а с остальными показателями выявлена отрицательная связь

от – 0,12 до – 0,45. Рассматривая связь между уровнем кальция и фосфора в сыворотке крови с массой и линейными промерами сырых пантов установлена корреляция от слабой положительной до умеренной отрицательной. Полученные данные положительной взаимосвязи изучаемых признаков достоверны при $p < 0,001$.

Список литературы:

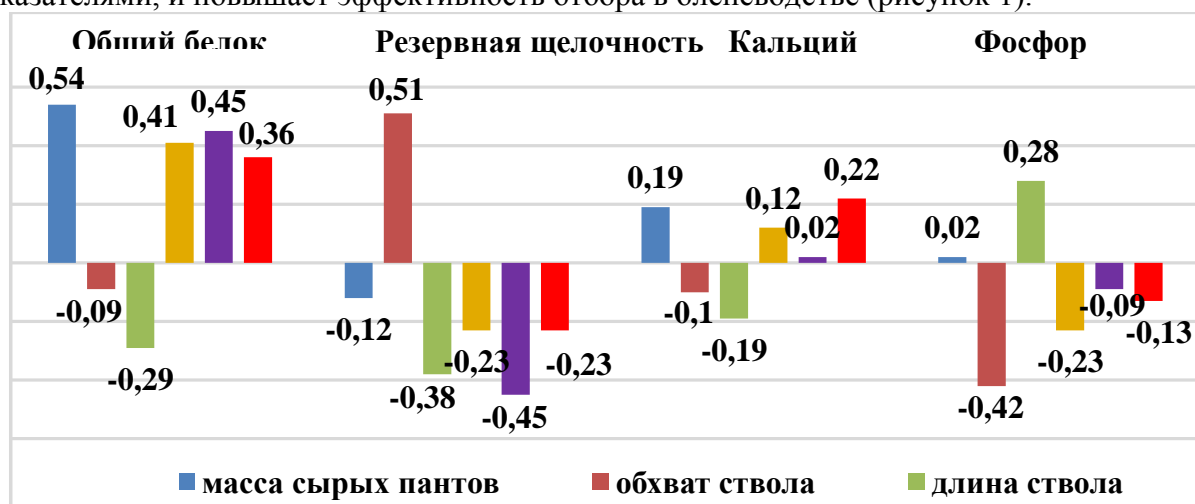
1. Коростелева Н.И. Биометрия в животноводстве / Н.И. Коростелева, И.С.Кондрашкова, Н.М. Рудишина, И. А. Камардина. - Барнаул: Изд-во АГАУ. 2009. – 210 с.
2. Растопшина Л.В. Изучение связи возраста маралов алтае-саянской породы с массой сырых пантов и их промерами / Л.В. Растопшина, Д.А. Казанцев, В.А. Челах, Г.О. Туртуева // Вестник Алтайского государственного аграрного университета. - 2017.- №5 (151).- С.95-99.
3. Растопшина Л.В. Исследование взаимосвязи показателей крови с пантовой продуктивностью маралов / Л.В. Растопшина, Д.А. Казанцев // Вестник Алтайского государственного аграрного университета.- 2018.- №1 (159).- С.115-120.
4. Нормативные показатели крови пантовых оленей, прогнозирование пантовой продукции рогачей в зависимости от гормонального статуса: Рекомендации / РАСХН, Сиб. отд-ние, ВНИИПО. - Барнаул: Изд-во АГАУ, 2004. - 17 с.



**МНОГОУГЛОВАЯ ЭЛЛИПСОМЕТРИЯ – ПЕРСПЕКТИВНЫЙ МЕТОД ДЛЯ
ИССЛЕДОВАНИЯ СЕЛЬСКОХОЗЯЙСТВЕННЫХ ОБЪЕКТОВ**

Лерман Виктория Геннадьевна

студент 3 курса кафедры агроинженерии
ФГБОУ ВО Красноярский ГАУ Ачинский филиал
Россия, г. Ачинск

Косырев Николай Николаевич

научный руководитель
к. ф.-м. н., доцент кафедры агроинженерии
ФГБОУ ВО Красноярский ГАУ Ачинский филиал
Россия, г. Ачинск

Аннотация: В данной работе проведен аналитический обзор метода многоугловой эллипсометрии как перспективного метода исследования не только тонких пленок и нанопокровов, все чаще применяющихся в сельском хозяйстве, но и биологических объектов

Ключевые слова: агрофизика, эллипсометрия, сельское хозяйство.

**MULTI-ANGLE ELLIPSOMETRY IS A PROMISING METHOD FOR STUDYING
AGRICULTURAL OBJECTS**

Lerman Viktoria Gennad'evna

Student of the 3th year of the department of agroengineering
Achinsk branch of the Krasnoyarsk State Agrarian University
Russia, Achinsk

Kosyrev Nikolay Nikolaevich

scientific adviser
PhD, associate professor of Agroengineering Department
Achinsk branch of the Krasnoyarsk State Agrarian University

Russia, Achinsk

Abstract: In this paper, an analytical review of the method of multi-angle ellipsometry as a promising method for studying not only thin films and nanocoatings, which are increasingly used in agriculture, but also biological objects.

Keywords: Agrophysics, ellipsometry, agriculture.

Оптические измерения играют ключевую роль в наукоемком производстве так как не оказывают влияния на исследуемый образец. Например, неразрушающий и точный оптический метод - спектральная эллипсометрия (SE) [1] имеет широкий диапазон применений, таких как измерение многослойных структур, шероховатости поверхности, композитных материалов и т.д.

С другой стороны, магнитооптические эффекты Керра (МОКЕ) [2] часто применяются в качестве метода изучения поверхностного магнетизма. Благодаря сверхвысокой чувствительности (доли монослоя), легкого внедрения и местного зондирующего характера, метод МОКЕ применяется к различным сферам тонкопленочного магнетизма, включая магнитный фазовый переход, магнитную анизотропию, процесс магнитного переключения и переход спиновой переориентации.

Комбинация этих двух методов исследования в одной установке открывает новые важные экспериментальные возможности.

Система NanoМОКЕ2 [3] разработана британской компанией Durham Magneto Optics Ltd. и основана на магнитооптическом эффекте Керра, измеренного с помощью отраженного света с микронным разрешением (размер пятна от 3 мкм в диаметре). В рамках лаборатории для магнитной характеристики, данный комплекс предлагает самую высокую чувствительность к намагниченности образца вместе с микроскопическим разрешением.

Данная установка обладает большими потенциальными возможностями для измерения различных эффектов поляризации.

В данной работе рассматривается возможность исследовать оптические свойства нанопокровов, имеющих перспективу в сельскохозяйственном производстве, на установке NanoМОКЕ2 методом многоугловой эллипсометрии.

Список литературы:

1. Fujiwara H. Spectroscopic Ellipsometry. Principles and Application. Wiley, 2007. – 369 p.
2. Bader S.D. Surface magneto-optic Kerr effect // Journal of Magnetism and Magnetic Materials. – 1991. – V.100. – P. 440-454.
3. Durham Magneto Optics Ltd NanoМОКЕ 2 Specifications – DMO Ltd, 2009.



АГРОХИМИЧЕСКАЯ И ЭКОЛОГО-ТОКСИКОЛОГИЧЕСКАЯ ХАРАКТЕРИСТИКА ПОЧВ ЗЕМЕЛЬ АЧИНСКОГО РАЙОНА

Нежура Дарья Олеговна

студентка 2 курса кафедры агроинженерии
ФГБОУ ВО Красноярский ГАУ Ачинский филиал
Россия, г. Ачинск

Косырев Николай Николаевич

научный руководитель
к. ф.-м. н., доцент кафедры агроинженерии
ФГБОУ ВО Красноярский ГАУ Ачинский филиал
Россия, г. Ачинск

Аннотация: В данной работе рассматриваются агрохимическая и эколого-токсикологическая характеристика почв земель Ачинского района на примере учебного хозяйства «Канонеровское».

Ключевые слова: агрофизика, агрохимия, почва, сельское хозяйство.

AGROCHEMICAL AND ECOLOGY-TOXICOLOGICAL SOIL CHARACTERISTICS OF THE ACHINSK REGION

Nezhura Darya Olegovna

Student of the 2th year of the department of agroengineering
Achinsk branch of the Krasnoyarsk State Agrarian University
Russia, Achinsk

Kosyrev Nikolay Nikolaevich

scientific adviser
PhD, Associate Professor of Agroengineering Department
Achinsk branch of the Krasnoyarsk State Agrarian University
Russia, Achinsk

Abstract: In this paper, we consider the agrochemical and ecological-toxicological soil characteristics in the Achinsk region on the example of the Kanonerovskoye training facility.

Keywords: Agro physics, agro chemistry, soil, precision farming.

Почва- основное средство производства в земледелии. Она характеризуется только ей присущим свойством- плодородием, то есть способностью удовлетворить потребности растений в элементах питания, влаге и воздухе.

Продуктивность сельскохозяйственных культур и ее стабильность на 50-60% определяется именно этим свойством. Поэтому в соответствии с законом РФ «О государственном регулировании обеспечения плодородия земель сельскохозяйственного назначения» от 16.07.1998 №101 и Постановлении Правительства «Об осуществлении государственного мониторинга земель» от 28.11.202 №846, сохранение почвенного плодородия и его воспроизводство является одним из главных условий продовольственной и экологической безопасности и устойчивого развития Красноярского края.

Организация мониторинга плодородия почв и формирование методик на основе почвенного, агрохимического и эколого-токсикологического обследования является одним из практических направлений федеральной целевой программы по «Сохранению и восстановлению плодородия почв земель сельскохозяйственного назначения на период до 2025 года».

Землепользование сельхозтоваропроизводителей расположено в северо-западной части Красноярского края. По природно-хозяйственному районированию территория землепользования отнесена к Ачинско-Боготольской местности.

Климат территории резко-континентальный, умеренно-прохладный с достаточным увлажнением с холодной продолжительной зимой и жарким летом. Среднегодовая температура воздуха равна 0,4С, продолжительность вегетационного периода составляет 112 дней, сумма положительных температур равна 1600-1700С. Последние весенние заморозки отмечаются в третьей декаде мая, а первые осенние – во второй декаде сентября.

Продолжительность зимнего периода составляет 172 дня, при этом почва промерзает 100-120 см. Устойчивый снежный покров устанавливается в конце последней декады октября, мощность его достигает 30-40 см. Сход снега наблюдается в первой половине апреля.

Продолжительность безморозного периода равна 100 дней. Среднегодовое количество осадков выпадающих на территории Ачинского района составляет 500-600 мм, в том числе период вегетизации (от появления первых всходов до уборки урожая или полного созревания полевых культур)– 360 мм, причем большая их часть приходится на вторую половину лета и осенний период.

В целом агроклиматические условия землепользователей Ачинского района позволяет возделывать зерновые яровые и озимые, прополисные, овощные, технические, медоносные, лекарственные, кормовые культуры, а так же закладывать многолетние плодово-ягодные насаждения.

Список литературы:

1. Методические указания по проведению комплексного агрохимического обследования почв. М.:МСХ РФ, 1994
2. Земледельный кодекс РФ. Москва: Эксмо, 2014.-112с.



МЕТОДИКА ПРОВЕДЕНИЯ АГРОХИМИЧЕСКОГО И ЭКОЛОГО-ТОКСИКОЛОГИЧЕСКОГО ОБСЛЕДОВАНИЯ ПОЧВ АЧИНСКОГО РАЙОНА

Ощепкова Анастасия Вячеславовна

студентка 3 курса кафедры агроинженерии
ФГБОУ ВО Красноярский ГАУ Ачинский филиал
Россия, г. Ачинск

Косырев Николай Николаевич

научный руководитель
к. ф.-м. н., доцент кафедры агроинженерии
ФГБОУ ВО Красноярский ГАУ Ачинский филиал
Россия, г. Ачинск

Аннотация: В данной работе рассматривается методика агрохимического и эколого-токсикологического обследования почв Ачинского района на примере учебного хозяйства «Канонеровское».

Ключевые слова: агрофизика, агрохимия, почва, сельское хозяйство.

METHODOLOGY OF AGROCHEMICAL AND ECOLOGY-TOXICOLOGICAL SOILS INVESTIGATIONS IN ACHINSK REGION

Oshepkova Anastasia Vyacheslavovna

Student of the 3th year of the department of agroengineering
Achinsk branch of the Krasnoyarsk State Agrarian University
Russia, Achinsk

Kosyrev Nikolay Nikolaevich

scientific adviser
PhD, associate professor of Agroengineering Department
Achinsk branch of the Krasnoyarsk State Agrarian University
Russia, Achinsk

Abstract: In this paper, we consider the agrochemical and ecological-toxicological soil characteristics in the Achinsk region on the example of the Kanonerovskoye training facility.

Keywords: Agro physics, agro chemistry, soil, precision farming.

Комплексное агрохимическое обследование позволяет своевременно выявить изменения в состоянии плодородия почв, предупредить и установить последствия деградиционных процессов.

Критерии существенного снижения плодородия земель и значительного ухудшения экологической обстановки утверждены Постановлением Правительства РФ от 22 июля 2011 года №612.

На основании утвержденных критериев, а так же в соответствии с Федеральным Законом от 29.12.2010г. №435 использование земель сельскохозяйственного назначения с нарушением установленных требований рационального использования приводит к принудительному изъятию и прекращению прав на земельные участки.

Картографической основой при обследовании почв Ачинского района служат копии землеустроительных планов в масштабе 1:25000. Обследуемая почва на площади 64538 гектаров. Всего отобрано 226 образцов почвы, которые составлены из 40 почвенных проб, взятых тростевым буром из пахотного горизонта от 20 см каждого элементарного участка средней площадью 20 гектаров, в осенний период 2017 года.

Отобранные почвенные образцы представляют рабочий исходный материал для определения естественного плодородия почв, на основании которого рекомендуется рациональное и целевое использование земель Ачинского района, а так же составление агрохимических картограмм содержания в почвах подвижного фосфора, обменного калия, гумуса и степени кислотности почв.

Одним из основных показателей потенциального плодородия почв является содержание гумуса, который оказывает большое влияние на пищевой режим, физические, водные, воздушные и тепловые свойства почв. Гумус удовлетворяет около 60% потребностей растений в азоте (N), улучшает снабжение их фосфором (P_2O_5), серой (S), микроэлементами (Zn, Cu, Mg, Fe, Mn). Отгумусного состояния зависит биологическая активность процессов минерализации (разложение органических веществ) и гумификации (образование гумуса).

По методу Тюрина, шкала содержания в почвах гумуса следующая:

8,1-10% - высокое

6,1-8% - повышенное

4,1-6% - среднее

2,1-4% - низкое

0,1-2% - очень низкое

В условиях сибирского климата почвы часто находятся в состоянии дефицита питательных веществ, особенно в начале вегетационного периода, потому что в холодной почве питательные элементы малоподвижны и практически не усваиваются слабой корневой системой растений.

Для получения качественных и устойчивых урожаев сельскохозяйственных культур необходимо проводить ежегодное агрохимическое и эколого-токсикологическое обследование почв.

Список литературы:

1. Отраслевые стандарты ОСТ 10294-2002, ОСТ10297-2002. Показатели состояния плодородия почв по основным природно-сельскохозяйственным заказам РФ.-М.:ФГНУ Росинформагротех, 2002.
2. Березин А.М. Зеленые удобрения в Сибири. Красноярск, 2002.
3. Земельный кодекс РФ. Москва: Эксмо, 2014.-112с.



СЕМЕНОВОДСТВО ЗЕРНОВЫХ КУЛЬТУР В КРАСНОЯРСКОМ КРАЕ

Рагозинская Екатерина Юрьевна

студент 2 курса кафедры экономики
ФГБОУ ВО Красноярский ГАУ Ачинский филиал
Россия, г. Ачинск

Тимошенко Николай Николаевич

научный руководитель
к.с.х.н., доцент кафедры агроинженерии
ФГБОУ ВО Красноярский ГАУ Ачинский филиал
Россия, г. Ачинск

Аннотация: Значение качества семян сельскохозяйственных культур в эффективном использовании современных сортов в производстве.

Ключевые слова: супер-элита, элита, сорт, семеноводство, зерновые, сортосмена.

SEEDS OF CEREAL CROPS IN THE KRASNOYARSK TERRITORY

Ragozinskaya Kate Y.

2th year student of the Department of Economics
Achinsk of the Krasnoyarsk State Agrarian University
Russia, the city of Achinsk

Nikolay N. Timoshenko

Research supervisor
PhD, associate professor Agroengineering
Achinsk branch of the Krasnoyarsk State Agrarian University
Russia, The city of Achinsk

Abstract: The importance of the quality of seeds of agricultural crops in the effective use of modern varieties in production.

Keywords: super-elite, elite, variety, seed-growing, cereals, variety

Цель:

- Значение качества семян сельскохозяйственных культур в эффективном использовании современных сортов в производстве;

- Сорт и семена – реальная основа увеличения урожайности, повышения качества растениеводческой продукции и стабильности её производства.

Актуальность:

- Исследователи растениеводческой отрасли убеждены, что сорта и семена могут обеспечивать до 50% и более прироста урожайности;
- Преимущество сорта раскрывается тем полнее, чем лучше и быстрее организовано его семеноводство;
- Даже самый ценный сорт не может проявить свои потенциальные возможности, если посев таких сортов осуществляется семенами низких сортовых и посевных кондиций;
- Выращивание сельскохозяйственных культур в благоприятных для получения семян высокого качества зонах относится к числу энергосберегающих технологий, реализация которых позволяет с наибольшей полнотой использовать природный фактор.

1. Интенсивная технология возделывания сельско-хозяйственных культур.

Интенсивная технология отличается от обычной более высоким уровнем применения удобрений химических средств защиты растений от сорняков, вредителей и болезней широкого спектра действия. Она ориентирована на получение планируемого урожая при более полном и грамотном использовании природных ресурсов, оптимальной обеспеченности материально-техническими средствами, широким внедрением в производство достижений науки и передового опыта.

Характерными особенностями интенсивной технологии являются не только высокий уровень применения удобрений и пестицидов, но и строгая технологическая дисциплина, т.е. точное соблюдение доз, сроков и способов их внесения. Задача агротехники состоит в том, чтобы обеспечить оптимальное развитие всех элементов структуры урожая: продуктивного стеблестоя, озерненности колоса и массы 1000 зерен, что позволит получить высокую и стабильную урожайность.

Возделывание сельскохозяйственных культур интенсивной технологии в Западной и Восточной Сибири начато с 1985 года. В 1м² пахотного слоя почвы запас семян однодольных и двухдольных сорняков не должен превышать 100 тысяч, фитосанитарное состояние поля должно отвечать самым низким нормам вредоносности вредителей и болезней. В открытой лесостепи и степи предпочтение следует отдать кулисным парам. В качестве кулисных растений лучше использовать горчицу или рапс яровой, которые высеивают во второй декаде июля.

2. Система семеноводства в Красноярском крае

Система семеноводства в Красноярском крае.



Согласно федеральному закону «О семеноводстве» от 17.12.97 г. №149-ФЗ на данный момент производством, как элитных, так и оригинальных семян может заниматься любое физическое или юридическое лицо, заключившее с оригинатором сорта, лицензионный договор. При этом хозяйства, занимающиеся семеноводством должны иметь все необходимые средства (материально техническая база для производства оригинальных и элитных семян, соблюдение технологии производства, наличие квалифицированных специалистов). Для получения качественных семян высших репродукций Министерством сельского хозяйства и продовольственной политики Красноярского края утверждён реестр семеноводческих хозяйств, согласно которому производством семян первой репродукции и элиты рекомендуется заниматься следующим хозяйствам:

- Абанский район: ООО «Усольское», ООО «Мана»;
- Балахтинский район: ООО «Крестьянское (фермерское) хозяйство и «Черёмушка»», ООО «Крестьянское (фермерское) хозяйство «Могучий»»;
- Боготольский район: ООО «Провинция плюс»;
- Большемуртинский район: СПК «Юбилейный»;
- Дзержинский район: ООО Агрофирма «Дзержинская»;
- Ермаковский район: СПК «Ермак»;
- Ирбейский район: ООО «Кангул»;
- Канский район: ООО «Канская сортоиспытательная станция»;
- Курагинский район: СПК «Алексеевский»;
- Краснотуранский район: ЗАО «Тубинск»;
- Минусинский район: ООО «Ничкинское».

Вышеперечисленные хозяйства расположены в сравнительно благоприятных почвенно-климатических районах и зонах края, которые могут обеспечить получение качественных семян высших репродукций.

В качестве поощрительной меры для семеноводческих хозяйств, предусмотрено безвозмездное приобретение средств химизации. При этом поставлены условия, что эти хозяйства должны обеспечить посев элитными семенами на площади 3,5% от общего посева сельскохозяйственных культур.

По среднемноголетним данным объём семян в крае требующихся на посев составляет 270,0 тыс. тонн. В том числе необходимо производить семян первой репродукции 47,5 тыс. тонн.

Все семена первой репродукции должны быть использованы для производства семян второй репродукции. Полученные семена второй репродукции в количестве 75,6 тыс. тонн из них (35%) – используются на семенные цели для производства семян третьей репродукции, остальные (75%) – на продовольственные цели.

Согласно третьей репродукции, полученные в количестве 72,0 тыс. тонн, из них около 25% от полученных семян используются на семенные цели. А 75% семенного материала третьей репродукции используются на продовольственные и хозяйственные цели.

Семена четвёртой репродукции, полученные в количестве 65,4 тыс. тонн из них около 20% от полученного семенного материала используется для посева на товарные цели.

Пятая репродукция, согласно закона «О семеноводстве» на семенные цели не используется.

Выводы:

В основе динамичного развития селекции и семеноводства должна лежать чёткая законодательная база, создание и функционирование которой должно находиться под постоянным контролем государства, профессиональных организаций отрасли в строгих правовых рамках. Такая слаженность в организации семеноводства является важнейшей предпосылкой работ в рыночной экономике.

Необходимым условием повышения эффективности растениеводства и ускорения, происходящих в нём рыночных преобразований является хорошо развитая система семеноводства.

3. Семеноводство

Семеноводство – отрасль сельскохозяйственного производства, в задачу которой входит размножение семян районированных и перспективных сортов и гибридов в количествах, необходимых для производства, при сохранении или даже улучшении их высоких посевных, сортовых качеств и урожайных свойств. Без хорошо налаженного семеноводства не может быть высокопродуктивного, интенсивного хозяйства. Плохое состояние семеноводства приводит к большим потерям урожая.

Начала плановой работы по семеноводству в нашей стране было положено декретом «О семеноводстве», подписанном В.И. Лениным в 1921г. Этим декретом предусматривалась организация семеноводческих хозяйств, а в масштабе государства – создание государственного фонда сортовых семян. В последующие годы система семеноводства несколько раз видоизменялась и по мере развития сельского хозяйства совершенствовалась.

4. Сорта и семеноводство зерновых культур.

В связи с тем, что большая часть полей края размещена на склонах в 1- 3⁰, а следовательно проявляются широтная запольность и вертикальная поясность, производство высококачественных семян затруднено.

По данным статистики в среднем удельный вес некондиционных по всхожести семян зерновых культур по зоне тайги и подтайги составляет 59,0%, лесостепи – 42,0, а степи – 28% от общего их количества.

Установлено, что посевные качества и урожайные свойства семян зерновых культур в значительной степени определяется агроэкологическими условиями роста и развития растений. Так в зоне тайги, подтайги и лесостепи при среднесуточных температурах воздуха в период «колошение-полная спелость» 16,2-16,9⁰ энергия прорастания составила 81,6-90,6 %. Уровень среднесуточных температур оказывает меньшее влияние на крупность зерна. Оптимальная температура, при которой формируется повышенная масса 1000 зерен, – 16,1-17,1⁰. Граница нижнего предела при этом составляет 9,8⁰С, верхнего – 22⁰С. Понижение или повышение среднесуточных температур за границы этих пределов приводит к снижению массы 1000 зерен.

Список используемых источников:

1. Берёзкин А.М. Факторы и условия развития семеноводства сельскохозяйственных растений в Российской Федерации. / А.М. Берёзкин, А.М. Малько, Л.А. Смирнов, М.Н. Исламов и др. – М.: ФГОУ ВПО РГАУ - МСХА. 2006. – 302с.
2. Бутковская Л.К. Распространение сортов сельскохозяйственных культур в лесостепной и степной зонах Красноярского края с учётом их уровня адаптивности // Сибирский вестник с-х. науки. – 2004. - №2 – с.
3. Достижения селекции Красноярского НИИСХ на службе АПК Красноярского края: рекомендации / под общ. ред. Сурина Н.А., ред. и сост. Н.В. Зобова – Красноярск: КГБУ «Красноярский информационный центр агропромышленного комплекса» - 2012. - 60с.
4. Сурин Н.А. Размещение семеноводства сельскохозяйственных культур в Красноярском крае / Н.А. Сурин, Л.К. Бутковская, В.А. Ермалаев // Проблемы опустынивания и защита биологического разнообразия природно-хозяйственных комплексов аридных регионов России. – М.: Современные тетради. 2003 – с. 155-158.
5. Сурин Н.А. Селекция Красноярского НИИСХ. Сорта зерновых культур и многолетних трав. / Н.А. Сурин, Л.К. Бутковская, Л.В. Валько и др. – Новосибирск. – 2003. – 32с.
6. Характеристика спектров глиадинов сибирских сортов мягкой яровой пшеницы / Н.В. Зобова, д. с – х. н., В.В. Богданов, к. б. н., М.З.Ибрагимова // Использование современных методов в селекции по созданию новых сортов зерновых культур их семеноводство в восточной Сибири: матер. научно – практ. конф. (Красноярск 1-2 августа 2012 г.) – Красноярск: Гротеск, 2012. – с. 50 – 59.

ИСПОЛЬЗОВАНИЕ ТЕХНОЛОГИЙ ДЛЯ ЭКОНОМИИ ГСМ В АГРОБИЗНЕСЕ

Селезнёв Виталий Викторович

студент 2 курса кафедры агроинженерии
ФГБОУ ВО Красноярский ГАУ Ачинский филиал
Россия, г. Ачинск

Чибисова Изабелла Станиславовна

научный руководитель
преподаватель кафедры агроинженерии
ФГБОУ ВО Красноярский ГАУ Ачинский филиал
Россия, г. Ачинск

Аннотация: выявление пользы при применении технологий для экономии горюче-смазочных материалов.

Ключевые слова: горюче-смазочные материалы, использование, экономия, контроль за расходом, A-GPS.

USE OF TECHNOLOGIES FOR ECONOMY OF FUELS IN AGRIBUSINESS USE OF TECHNOLOGIES FOR ECONOMY OF POLLUTION IN AGRIBUSINESS

Seleznev Vitaly Viktorovich

2th year student of the Department of Agroengineering
Achinsk branch of the Krasnoyarsk State Agrarian University
Russia, the city of Achinsk

Chibisova Isabella Stanislavovna

scientific director
lecturer of the department of agroengineering
Achinsk branch of the Krasnoyarsk State Agrarian University
Russia, the city of Achinsk

Abstract: Identifying the benefits of using technologies to save fuels and lubricants.

Key words: fuels and lubricants, use, economy, control of consumption, A-GPS.

Развитие новых информационных технологий не обошло стороной и агропромышленный комплекс. На сегодняшний день существует много инноваций для сельскохозяйственных предприятий. На первом месте стоят системы автоматизации производства, автополив, датчики контроля урожайности, состояния растений, автоматизированные доильные аппараты, программное обеспечение для расчета корма в животноводстве, целые готовые решения автоматизации ферм и многое другое.

В этой статье поговорим о не мало важной составляющей – контроле расходов. Каждый фермер с ростом своего хозяйства задумывается о его автоматизации, о применении новых технологий не только в работу административного управления, но и в основную деятельность. При расчете внедрения инноваций в свою деятельность часто упускается момент экономии горюче-смазочных материалов. Тем временем в активную пору (с ранней весны по позднюю осень) эта статья расходов составляет до 50% расходов.

Рослесхоз еще в 1999 году установил нормы расхода топлива на всю автотехнику. При этом данные нормы сильно зависят от пробега автомобиля, его типа.

Таблица 1. Нормы расходов смазочных масел на техническое обслуживание тракторов

Марка трактора	Норма расхода смазочных масел в % к израсходованному топливу (по весу)			
	Моторные масла групп Б , В , Г		Трансмиссионные масла тракторные	Индустриальные, веретенные и др. масла специального назначения
	всего	в т.ч. на двигатель		
1	2	3	4	5
а) Гусеничные трактора				
Т-170.01	4,5	3,5	0,9	0,1
Т-130	4,5	3,5	0,9	0,1
Т-150	3,9	1,9	0,4	0,2
Т-4А	4,5	3,5	1,0	0,1
ТТ-4, ТТ-4М	9,7	6,0	1,0	1,0
ДТ-75М, ДТ-75Н, ДТ-75МЛ	4,8	3,6	1,0	
ЛХТ-55 (ТДТ-55А)	6,0	6,0	1,0	1,0
ЛХТ-100 (ТЛТ-100)	4,2	3,5	1,0	1,0
б) Колесные тракторы				
К-701	5,0	3,5	0,4	0,2
Т-150К	3,8	1,9	0,6	0,4
МТЗ-80/82	3,8	2,5	1,1	0,1
МТЗ-100/102 ЮМЗ-6АКЛ/6АКМ	4,4	3,1	1,2	0,1
Т-40АМ, ЛТЗ-55	4,5	2,5	1,1	0,1
Т-25А, Т-30А, Т-30А-80	4,5	2,5	0,8	-
Т-16МГ, СШ-25	4,8	2,8	1,4	-

Норма расхода автомобильного бензина для пусковых двигателей составляет 1,5% от расхода дизельного топлива по норме.

Приказ Рослесхоза № 180 от 30.09.1999 года является действующим. Сельскохозяйственная техника обновилась, необходимость высчитывать норму расхода осталась.

Экономисты на всех предприятиях пользуются еще советской формулой для расчета норм ГСМ.

По этой формуле определяется часовой расход топлива при номинальной нагрузке двигателя трактора или комбайна. Проще говоря, это максимальный расход, выше быть не может, а меньше - вполне. Зная хотя бы эту цифру, можно с любым трактористом разговаривать предметно.

$$P=0,7 \times R \times N.$$

P - часовой расход, кг/час

0,7 - коэфф. перевода ед. изм. мощности двигателя из кВт. в л.с.

R - удельный расход топлива, гкВт/час

N - мощность двигателя, л.с.

Пример. Определение часового расхода топлива трактором МТЗ-82.

$$P=0,7 \times 230 \times 75 = 12075 \text{ г/час, или } 12 \text{ кг/час.}$$

Удельный расход R колеблется для двигателей отечественных тракторов и комбайнов в пределах 220...260гкВт/час. Точные цифры указаны в техническом описании и инструкции по эксплуатации любого трактора или комбайна.

При этом все данные параметры сугубо индивидуальны и учесть точно не возможно. Существует понятие износа двигателя, рельефа местности, температуры эксплуатации и других параметров. В документах о нормах расхода горюче-смазочных материалов на все данные параметры сделаны «прибросы» в процентном соотношении, что само по себе очень относительная величина.

Снизить затраты на ГСМ и возможность дальнейшего управления ею, возможно при обладании достаточно достоверной и полной информации о производимой технике и дополнительных возможностях информационных технологий. Максимально эффективное использование сельскохозяйственной техники может достигаться при грамотном построении программно-технического комплекса. Тракторы можно оснащать различными системами почвенного анализа, либо системами дифференциального внесения, либо и тем и другом сразу и т.д. Рынок информационных технологий достаточно гибок, поэтому существуют предложения, позволяющие устанавливать различные системы на имеющуюся достаточно старую технику. Что касается контроля за расходом топлива, то для мониторинга можно оснастить ее навигационной системой, такой как GPS или ГЛОНАСС.

В современных условиях затраты на внедрение подобной технологии окупаются в первый же год использования.

В среднем на рынке установка такого мониторинга варьируется от 5 000 рублей за легковой автомобиль до 18 000 с фото контролем на грузовое транспортное средство. По желанию можно устанавливать и дополнительные датчики. При комплексном подходе на рынке услуг действуют организации предоставляющие пакеты скидок и бонусов.

Взамен хозяйственник получает полностью контролируемую технику. Сотрудник не сможет использовать технику в своих нуждах или на стороне. Уже нет затрат на перерасход ГСМ. Также можно отслеживать место нахождения транспортного средства, его активность: заглушено оно или работает двигатель. С какой скоростью двигается, наблюдать за состоянием самого двигателя.

Наблюдение за расходом топлива в режиме реального времени, либо посредством отчетов дает хозяйственнику общую картину потребления горюче-смазочных материалов конкретной единицей транспортных средств не только исходя из норм потребления, но и исходя из погодных условий, рельефа местности, скорости движения.

Основываясь на полученных данных за конкретный период времени или весь отчетный период, можно составить плановую смету затрат на ГСМ на будущий период.

В режиме онлайн либо в сформированных отчетах можно отслеживать количество остановок транспортного средства с указанием координат этих остановок, проследить маршрут движения. Многие современные трекеры записывают маршруты движения транспортных средств и хранят их до трех месяцев. Таким образом, статистика о передвижении может накапливаться в архив не только для плановых отчетов, но и служебных проверок в течении определенного периода.

Даже в случае, когда у хозяйствующего субъекта нет собственной топографической карты местности, современные информационные технологии в области навигации предоставляют схематическую или спутниковую карту необходимого участка.

За состояниями самих датчиков слежение осуществляется также дистанционно. Удобство наблюдения удаленно неоспоримо. Хозяйственник сам или через диспетчера в любой момент времени в курсе обстановки со своим транспортным парком. Водители транспортных средств, оснащенных системами навигационного слежения более дисциплинированы. Им также нет нужды что-то объяснять своему работодателю, поскольку все показатели можно увидеть в отчетах.

Конечно, как и любое техническое средство системы навигационного слежения не застрахованы от сбоев. Они зависят от тех же погодных условий, исправности спутникового оборудования, качества сигнала. Но современный уровень инноваций сводит к минимуму потерю информации от этих факторов. Системы с технологией А-GPS могут работать без стабильной связи со спутником. Уровень современных технологий позволяет в одном

устройстве использовать несколько методов сбора, обработки, передачи и хранения информации.

При изучении материал по теме, сделаем вывод: внедрение технологии навигационного слежения в агропромышленные комплексы страны поможет в зависимости от стоимости первоначальных вложений и эффективности внедрения снизить расходы на горюче-смазочные материалы организации.

Список литературы:

1. Приказ Рослесхоза от 13.09.1999 N 180 «Об утверждении "Норм расхода горюче-смазочных материалов на механизированные работы, выполняемые в лесном хозяйстве»;
2. Полевая навигация. Диана Насонова Журнал «АгроТехника» №1, - 2007;
3. <http://rnsinfo.ru/materials/articles/monitoring/56/>;
4. <https://www.petrolplus.ru/article/kontrol-rashoda-topлива/>.



**ПЕРСПЕКТИВЫ ВНЕДРЕНИЯ ТОЧНОГО ЗЕМЛЕДЕЛИЯ НА УЧЕБНОМ
ХОЗЯЙСТВЕ «КАНОНЕРОВСКОЕ»**

Шпис Игорь Александрович

студентка 3 курса кафедры агроинженерии
ФГБОУ ВО Красноярский ГАУ Ачинский филиал
Россия, г. Ачинск

Косырев Николай Николаевич

научный руководитель
к. ф.-м. н., доцент кафедры агроинженерии
ФГБОУ ВО Красноярский ГАУ Ачинский филиал
Россия, г. Ачинск

Аннотация: В статье рассматриваются вопрос о повышении энергоэффективности всех отраслей в стране благодаря применению технологий энергосбережения.

Ключевые слова: агрофизика, агрохимия, почва, точное земледелие.

**PROSPECTS FOR THE INTRODUCTION OF PRECISION FARMING IN THE
"KANONEROVSKOE" EDUCATIONAL FARM**

Shpis Igor Aleksandrovich

Student of the 3th year of the department of agroengineering
Achinsk branch of the Krasnoyarsk State Agrarian University
Russia, Achinsk

Kosyrev Nikolay Nikolaevich

scientific adviser
PhD, Associate Professor of Agroengineering Department
Achinsk branch of the Krasnoyarsk State Agrarian University
Russia, Achinsk

Abstract: The article examines the issue of increasing the energy efficiency of all industries in the country through the use of energy conservation technologies.

Keywords: Agro physics, agro chemistry, soil, precision farming.

С древних времен все человеческие усилия в производстве сельскохозяйственных культур были сосредоточены на главном - получение урожая, который, прежде всего, зависит от физических свойств обрабатываемой почвы. С течением времени, с развитием сельскохозяйственной науки, появились новые методы производства сельскохозяйственных культур, новые машин и агроприемы.

С появлением современных технологий, например, таких как системы глобального позиционирования (ГЛОНАСС, GPS), бортовые компьютеры и датчики, установленные на навесное оборудование, а также специальное программное обеспечение открываются колоссальные возможности для оценки потенциала обрабатываемых почв.

Одним из базовых элементов ресурсосберегающих технологий в сельском хозяйстве является "точное земледелие" - это управление продуктивностью посевов с учётом внутрипольной вариабельности среды обитания растений. Условно говоря, это оптимальное управление для каждого квадратного метра поля [1]. Целью такого управления является получение максимальной прибыли при условии оптимизации сельскохозяйственного производства, экономии хозяйственных и природных ресурсов. При этом открываются реальные возможности производства качественной продукции и сохранения окружающей среды.

Такой подход, как показывает международный опыт и опыт Агрофизического НИИ г. Санкт-Петербург, обеспечивает гораздо больший экономический эффект и, самое главное, позволяет повысить воспроизводство почвенного плодородия и уровень экологической чистоты сельскохозяйственной продукции. Например, фермер из Германии при внедрении элементов точного земледелия добился повышения урожая на 30% при одновременном снижении затрат на минеральные удобрения на 30% и на ингибиторы на 50%.

Точное земледелие включает в себя множество элементов, но все их можно разбить на три основных этапа:

- 1) Сбор информации о хозяйстве, поле, культуре, регионе;
- 2) Анализ информации и принятие решений;
- 3) Выполнение решений - проведение агротехнологических операций;

Предлагаемая вашему вниманию работа посвящена разработке оборудования для реализации первого этапа точного земледелия в учебном хозяйстве «Канонеровское», а именно созданию мобильного комплекса для получения информации о свойствах поля с привязкой к GPS(ГЛОНАСС) спутникам.

Список литературы:

1. http://agrophys.ru/precision_agro



ТЕХНОЛОГИЯ ПРОИЗВОДСТВА ОРИГИНАЛЬНОГО, ЭЛИТНОГО И РЕПРОДУКЦИОННОГО СЕМЕННОГО КАРТОФЕЛЯ В КРАСНОЯРСКОМ КРАЕ

Яцюк Яна Васильевна

студент 1 курса кафедры экономики и управления АПК
ФГБОУ ВО Красноярский ГАУ Ачинский филиал
Россия, г. Ачинск

Тимошенко Николай Николаевич

научный руководитель
к.с.-х.н., доцент кафедры агроинженерии
ФГБОУ ВО Красноярский ГАУ Ачинский филиал
Россия, г. Ачинск

Аннотация: Оригинальное семеноводство картофеля, Элитное семеноводство, Репродукционное семеноводство.

Ключевые слова: Репродукционное семеноводство, Картофель, Семеноводство, Элитное, Урожайность.

ATECHNOLOGY OF PRODUCTION OF ORIGINAL, ELITE AND REPRODUCTIVE SEED POTATOES IN THE KRASNOYARSK TERRITORY

Yatsyk Yana Vasilyevna

1 st year student of the Department of Economics and Management of Agroindustrial Complex
Achinsk branch of the Krasnoyarsk State Agrarian University
Russia, the city of Achinsk

Tymoshenko Nikolay Nikolaevich

scientific director
Ph. D., associate professor of the department of agroengineering
Achinsk branch of the Krasnoyarsk State Agrarian University
Russia, the city of Achinsk

Abstract: Original potato seed production, Elite seed production, Reproduction seed production.

Key words: Reproduction seed production, Potato Seed production Elite, Yield.

Тема: Технология производства оригинального, элитного и репродукционного семенного картофеля в Красноярском крае.

Цель:

- Определить общий порядок ведения оригинального, элитного и репродукционного семеноводства картофеля;
- Разработать технологический процесс производства, обеспечивающий получения оптимального уровня урожайности, количественного выхода стандартной фракции семенных клубней и качество семенного картофеля.

Новизна:

- Технологический процесс включает следующие основные разделы:
- Общая характеристика процесса семеноводства картофеля;
- Категория семенного картофеля;
- Схема последовательных этапов семенного картофеля;
- Технические требования к качеству семенного картофеля.

Предыстория.

В России картофель, как и многие другие нововведения, появился лишь при Петре Великом, впрочем, массовое распространение он приобрёл благодаря Екатерине II. Однако же, консервативная часть русского общества встретила заморские плоды с явным неодобрением. В особенности противником выступала церковь, которая считала, что плоды несут в себе нечистую силу из-за уродливой формы при нарушении агротехники.

Указы Петра о повсеместном разведении «земляного яблока» вызывали бунты, вынудившие царя отказаться от сплошной «картофелизации», тем самым позволив народу на полвека забыть о картошке.

В России дурная слава об этом растении держалась долго. Его упорно называли «чертовым яблоком», крестьяне отказывались его возделывать. Только в конце XVII в. картофель уже был известен в России, а в XVIII в. его выращивали и использовали в пищу почти повсеместно.

Оригинальное семеноводство. Элитное семеноводство.

При технологии производства оригинального семенного картофеля в Красноярском крае:

- Сельхозтоваропроизводители, занимающиеся выращиванием этой культуры закупают элиту в элитопроизводящих специализированных хозяйствах (научно-исследовательские учреждения НИУ, опытные селекционные станции, элитхозы), имеющие лицензию на производство элитного картофеля под контролем оригинатора сорта.

Репродукционное семеноводство.

При выращивании элиты получается семенной материал картофеля первой, а на третий год выращивания второй репродукции. Товарные хозяйства края используют первую и вторую репродукцию для размножения семян до восьмой репродукции. Часть урожая этих репродукций используется на семенные цели, остальная на продовольственные и технические цели (крахмал, спирт).

Картофель в Восточной Сибири. По-современному сельскохозяйственному сортовому районированию в 11-ый Восточно-Сибирский регион входят Красноярский край, Иркутская и Читинская области, республики Бурятия, Саха, Хакасия и Тыва. Это один из крупнейших экономических и географических регионов России. Достаточно отметить, что здесь проживает свыше 8 млн. человек, земельная площадь составляет 13,8 % территории Российской Федерации, пашня около 7%, а картофель занимает более 100 тыс. га. Система выращивания посадочного материала картофеля имеет следующий вид: элиту производят спецсемхозы (элитсемхозы). Элита продается колхозам, совхозам, которые производят первую — третью репродукции. Для товарных посевов при такой системе используют материал не ниже пятой репродукции. Посадочный материал для элитсемхозов поставляют специализированные хозяйства по первичному семеноводству и учреждения — оригинаторы сортов. В ряде краев и областей эта система может несколько модифицироваться.

Категории сменного картофеля:

Методикой размножения семенного картофеля сельхозтоваропроизводителей края предусмотрены семенные показатели клубней подразделять на категории:

1. Экспертизы исходных линий, основанная на использовании оздоровительных меристем (то есть, здоровых тканей паренхимы семенного клубня картофеля)

2. Из выращенных меристемных клеток паренхимы в тепличных условиях (лабораториях) получают оригинальные сортовые клубни картофеля

3. В питомнике размножения из оригинальных клубней картофеля получают (выращивают) супер-суперэлиту, суперэлиту и элиту

4. В семеноводческих хозяйствах края размножают элиту до первой и второй репродукции (репродукционный семенной картофель)

5. Сельхозтоваропроизводители Красноярского края для выращивания товарного картофеля на пищевые, технические и фуражные цели закупают первую и вторую репродукцию (репродукционный семенной картофель), как семенной материал.

При культивировании товарного картофеля рядовые хозяйства края могут размножать с собственного урожая до третьей репродукции, другими словами получать свои семена.

Третью репродукцию рекомендуется, при сохранении стабильных сортовых и кондиционных признаков клубней картофеля, размножать и использовать на семена до восьмой репродукции.

Восьмая репродукция на семенные цели не используется, только на товарные, технические и фуражные цели.

Согласно ГОСТа р53136 - 2008 применены следующие сокращения:
ОС - оригинальный семенной картофель;
ЭС - элитный семенной картофель;
ИМ - исходный материал (микрорастения, микроклубни, мини-клубни, клоновый материал) семенного картофеля;
ПП-1 - класс первого полевого поколения семенного картофеля из микрорастений, микроклубней, мини-клубней и базовых клонов;
ССЭ - класс супер-суперэлиты семенного картофеля;
СЭ - класс суперэлиты семенного картофеля;
Э - класс элиты семенного картофеля;
РС - репродукционный семенной картофель;
РС1-2 - первая и вторая репродукции семенного картофеля после элиты для производства семенного материала;
РСт - последующие репродукции (после второй репродукции после элиты) для производства товарного картофеля;

Ботаническая характеристика.

Клубень картофеля — дифференцированный наземный стебель, у которого в почве на глубине 15-20 см образуется утолщенное окончание — клубень из столонов. При редуцировании наземного побега в подземный клубень вместо листьев стебля формируются глазки с тремя почками, из которых прорастает самая активная.

ТЕХНИЧЕСКИЕ ТРЕБОВАНИЯ К КАЧЕСТВУ СЕМЕННОГО КАРТОФЕЛЯ

Требования к сортовым и посевным качествам семенного картофеля, предназначенного для посадки, определены национальным стандартом Российской Федерации ГОСТ Р 531 36-2008 «Картофель семенной. Технические условия», который утвержден приказом Федерального агентства по техническому регулированию и метрологии № 564-СТ от 18 декабря 2008 г, и введен в действие на территории Российской Федерации с 01 января 2010г.

Факты о картофеле:

1. Родиной картофеля принято считать Южную Америку (Чили, Перу). Из Чили картофель в 1565 г. был завезен в Испанию, откуда прямым путем проник в Италию, на юг Франции, в Голландию и другие страны Европы. В Россию данный клубнеплод завезен Петром I из Голландии (1710— 1725 гг.). Существует предположение о возможности интервенции картофеля в Россию и с востока — через Аляску и Камчатку. Со второй половины шестидесятых годов XVIII в. он широко распространился не только на территории европейской части России, но и в Сибири и Дальнем Востоке.

2. Самый большой корнеплод на земле был выращен в США и весил более 49 кг. За килограмм самого дорогого в мире французского сорта картофеля гурманы готовы отдать около 500 евро. Картофель стал первым овощем, испытавшем на себе невесомость. Его вырастили на космическом корабле «Колумбия» в 1995 году.

3. Картофель сорта «Вивальди», от которого можно сбросить лишний вес, был изучен и выведен в Америке. Он содержит вдвое меньше калорий по сравнению с обычными сортами картофеля. В мире есть несколько музеев картофеля (в Бельгии и США).

Список использованной литературы:

1. Симаков Е.А. Технологический регламент производства оригинального, элитного и репродукционного семенного картофеля/ Е.А.Симаков и др. М.: -2010.-31с.
2. Положение о порядке проведения сертификации семян сельскохозяйственных и лесных растений. Утверждено приказом Минсельхозпрода России 08.02.99г., №859.
3. Контроль качества и сертификации семенного картофеля (практическое руководство). Утверждено Научно-техническим советом Минсельхозпрода России 2 июля 2001 г., №21,316с.
4. Методика проведения полевых обследований и послеуборочного контроля качества семенного картофеля. Рекомендована техническим комитетом по стандартизации ТК 359 «Семена и посадочный материал» М.: 2005 г. 112 с.
5. Фитопатогенные вирусы и их контроль в семеноводстве картофеля (практическое руководство) - М.:ФГНУ «Росинформагротех», 2004.-80с.
6. Анисимов Б.В Вирусные болезни и их контроль в семеноводстве картофеля. - Ж. Защита и карантин растений, №5.2010.с.12-16.
7. ГОСТ 3 53136 – 2008.
8. ГОСТ Р 55329 – 2012.



Секция №4 «Актуальные проблемы современного российского права и законодательства»

ИГРЫ И ПАРИ В ГРАЖДАНСКОМ ПРАВЕ

Алексеева Анастасия Андреевна

студентка 2 курса кафедры уголовного права и криминологии
ФГБОУ ВО Красноярский ГАУ Ачинский филиал
Россия, г. Ачинск

Маслак Светлана Александровна

научный руководитель
старший преподаватель кафедры теории и истории государства и права
ФГБОУ ВО Красноярский ГАУ Ачинский филиал
Россия, г. Ачинск

Аннотация: статья посвящена анализу толкования азартных игра и пари, а так же правовому регулированию азартных игр в Российской Федерации. Актуальность темы обуславливается тем, что обязательства, возникающие из азартных игр и смежных с ними институтов гражданского права, являются новейшими гражданско-правовыми институтами, получившими свое правовое закрепление лишь в конце XX века.

Ключевые слова: игра, азартная игра, пари, риск, выигрыш, деньги.

GAMES AND BETTING IN THE CIVIL LAW

Alekseeva Anastasia Andreevna

2nd year student of the Department of criminal law and criminology
Achinsk branch of the Krasnoyarsk State Agrarian University
Russia, the city of Achinsk

Maslak Svetlana Aleksandrovna

scientific adviser
senior lecturer of the Department of theory and history of state and law
Achinsk branch of the Krasnoyarsk State Agrarian University
Russia, the city of Achinsk

Abstract: the article is devoted to the analysis of so-called as game and item, as well as to pray Regular art of games in the Russian Federation. The relevance of the topic is due to the fact that the obligations arising from the games and the art of SMEs with them Institute of civil law, are Nate Grand-prove Institute, received to prove its consolidation only at the end of the twentieth century.

Keywords: game, art game, point, risk, win, money.

В последние годы в Российской Федерации заметно выросло число игровых заведений, где игры и пари часто носят азартный характер, выступают в качестве источника обогащения одних, а так же причины разорения других. Государство не является безучастным в регулировании данной деятельности и законодательно закрепило ограничения в этой сфере путем отведения специальных игровых зон.

В настоящее время вопросы проведения игр и пари регулируются главой 58 Гражданского кодекса Российской Федерации (далее по тексту - ГК РФ).

Проанализировав данную главу, можно определить следующие несоответствия данной главы и определенных статей:

- из наименования данной главы выделяются понятия «игры» и «пари», при этом исходя из статьи 1063 ГК РФ под играми подразумеваются лотереи, тотализаторы (взаимные пари) и другие, основанные на риске игры;

- в статье 1062 ГК РФ разграничиваются игры и пари с участием и без участия организаторов, при этом в наименовании статьи используется только термин «организация игр и пари и участие в них»;

- в статье 1063 ГК РФ речь идет о лотереях, тотализаторах и иных играх и содержит условия о их проведении.

Из этого следует, что глава 58 ГК РФ хоть и посвящена играм и пари, при этом она не содержит развернутого понятия ни тех, ни других. Именно поэтому их содержание можно установить только путем толкования различными авторами. Такая неопределенность может вызывать затруднения в правоприменительной практике в разграничении данных категорий как между собой, так и от иных гражданско-правовых сделок.

В литературе многими авторами даются различные определения понятию «игра».

По мнению С.И. Ожегова, игра - занятие, служащее для развлечения, отдыха, спортивного соревнования, стоит отметить, что анной определением закреплено в словаре.

Так, А.М. Эрделевский отмечает, что игрой признается обязательство, в силу которого организатор должен выдать награду победившему лицу, причем победа в игре зависит одновременно и от случая, и от способностей, ловкости и других качеств участника. Вследствие этого свойством игры является то, что участники могут непосредственно влиять на ее результат.

Схожую точку зрения высказывает и А. Ю. Кабалкин. Кроме того, автор считает, что термин «игра» имеет не множество значений, и потому едва ли возможно выразить его универсальное понятие.

Г. Дербург рассматривает игру, как «соглашение о выигрыше и проигрыше под противоположными условиями, ради удовлетворения страсти участников к игре; иначе говоря, это стремление, рискуя, получить прибыль и провести в таком занятии время».

Заслуживает внимания мнение А.В. Лебедева, который сформулировал понятие игры, и даже выявил ее основные и дополнительные признаки. Автор полагает, что наиболее правильным и приемлемым словосочетанием, обозначающим соответствующее гражданско-правовое явление, будет является понятие «алеаторная игра» либо понятие «игра» без конкретизации ее прилагательным.

Необходимо отметить, что азарт в переводе с французского «Hazard» означает задор.

Следовательно, можно выделить следующие признаки азартной игры:

1) основанное на риске определенное соглашение (в толковом словаре русского языка С.И. Ожегова риск - это возможность опасности чего-либо);

2) непредсказуемость результата данной игры;

3) возможность утраты определенного количества денежных средств, внесенных игроком, преследующим цель выигрыша.

Так, в Определении Гагаринского районного суда Смоленской области от 16.02.2011 по делу № 5-91/13-11/2011 суд пришел к выводу, что игра, проводимая с использованием игрового автомата, подпадает под определение азартной игры, так как риск в данном случае выражается в виде степени вероятности выигрыша... Между игроком и работником заведения в процессе передачи денежных средств достигается устное соглашение о выигрыше по установленным правилам, которое основано на риске – проигрыше всей суммы.

В пункте 1 статьи 4 Федерального закона от 29.12.2006 № 244-ФЗ «О государственном регулировании деятельности по организации и проведению азартных игр и о внесении изменений в некоторые законодательные акты Российской Федерации» (далее – Закон № 244-ФЗ) дано определение азартной игре. А именно, это основанное на риске соглашение о выигрыше, заключенное двумя или несколькими участниками такого соглашения между

собой либо с организатором азартной игры по правилам, установленным организатором азартной игры.

Перейдем к определению понятия «пари». Стоит отметить, что определение этого термина так же неоднозначно и имеет множество мнений.

По мнению Е.О. Горошко, пари - это обязательство, в котором одна из сторон утверждает, а другая отрицает наличие определенного обстоятельства, оно наступает независимо от них: стороны лишь констатируют его наступление.

А.М. Эрделевский отмечает, что договор об игре в широком смысле слова – это основанное на риске соглашение ее участников о получении одним или несколькими из них выигрыша в зависимости от наступления неизвестного заранее результата игры.

Заслуживает внимания и мнение М.С. Медведева о пари (спор) – заключенное между двумя спорящими лицами соглашение, по которому проигравший должен выполнить какое-либо обязательство, как правило, уплатить оговоренную сумму денег. Исход пари зависит от определенного обстоятельства, по поводу которого неизвестно, наступит оно или нет, или же спорящие не знают, было ли оно в прошлом вообще. Пари могут заключаться между двумя лицами, или между лицом и какой-то букмекерской конторой.

По утверждению П.А. Панкратова пари - разновидность игры, в которой наступление случайных выигрышных обстоятельств прогнозируется самим «отозвавшимся», но в сфере вопросов, заданных «призванным» лицом. Пари в виде «конфликта прогнозов» представляет собой спор не между «призванным» и «отозвавшимся», а лишь между последними. «Призвавший» принимает ставки, варианты прогнозов и подводит итоги.

В пункте 2 статьи 4 Закона № 244-ФЗ под пари понимается именно азартная игра, при которой исход основанного на риске соглашения о выигрыше, зависит от события, относительно которого неизвестно, наступит оно или вовсе нет.

Понятия игр и пари, как мы видим, очень близки по своей природе, поскольку и те, и другие носят рискованный характер. Общим для них является то, что их основанием служит договор, а результатом — выигрыш одной и соответственно — проигрыш другой стороны. При этом различие между ними проводится по возможности участников влиять непосредственно на результат. Так, если при игре ее участники способны своими действиями оказывать влияние на результат, который непременно должен наступить, то при заключении пари исход события не известен и его участники не имеют возможности на него воздействовать.

Необходимо отметить, что в судебной практике суды не конкретизируют понятия «игра», «азартная игра», «пари», а применяют их в совокупности определений азартной игре и пари, что усматривается в Определении Верховного Суда Российской Федерации от 21.06.2016 № 50-КГ16-8, Определении Верховного Суда Российской Федерации от 07.06.2016 № 50-КГ16-7.

Кроме того, указанными судебными актами были отменены апелляционные определения Судебной коллегии по гражданским делам, пришедшей к выводу, что отношения между сторонами по делу должны регулироваться нормами об азартных играх и пари в случае, когда стороны являлись участниками интернет-проекта «МММ». При этом Судебной коллегией не учтено, что сам по себе факт передачи денежных средств истцом ответчику не может квалифицироваться как участие в азартной игре (пари). Участием в азартных играх, пари является соглашение о получении участником права на выигрыш, что судом второй инстанции не устанавливалось, как и то на какой выигрыш мог рассчитывать истец, обязанности и полномочия ответчика относительно полученной суммы.

Подводя итог изложенному, необходимо отметить, что неоднозначное понимание терминов «игры», «азартные игры», «пари» создает спорные ситуации в судебной практике. Следовательно, для определения различий и во избежание неоднозначного толкования, требуется закрепление понятий игр, азартных игр и пари в ГК РФ.

Список литературы:

1. Гражданский кодекс Российской Федерации (часть вторая) от 26.01.1996 № 14-ФЗ // Доступ из СПС «Консультант Плюс».
2. Федеральный закон от 29.12.2006 № 244-ФЗ «О государственном регулировании деятельности по организации и проведению азартных игр и о внесении изменений в некоторые законодательные акты Российской Федерации» // Доступ из СПС «Консультант Плюс».
3. Гражданское право : учебник в 2 т. Т. 2 / под общ. ред. М.В. Карпычева, А.М. Хужина. — М. : ИД «ФОРУМ» : ИНФРА-М, 2017. — 560 с.
4. Горошко Е. Азартные игры и пари в России. /Е. Горошко.- АйК., 2007. - 48-50с.
5. ДERNбург Г. Проблемы реализации законодательства, связанного с проведением игр и пари // Норма. Закон. Законодательство. Право. – Пермь. 2011. С. 90-98.
6. Кабалкин А. Игры и пари в гражданском праве // Вестник гражданского права. Т. 11 № 2. 2011. С. 25-34.
7. Кавелин К. Игра и пари как юридический факт // Студенты в правовой науке: сборник научных трудов. – Воронеж. Вып. 9. 2012. С. 138.
8. Лебедев А. Правовое регулирование пари и игр в России // Актуальные проблемы экономики и права. № 12. 2012. С. 46.
9. Медведев М.С. Азартные игры и пари: теоретические и практические проблемы // Законодательство. № 1. 2012. С. 22-27.
10. Ожегов С. И., Шведова Н. Ю. Толковый словарь русского языка: 80 000 слов и фразеологических выражений. — 4-е изд., М., 1997. — 944 с.
11. Панкратова П. Игры и пари в гражданском праве // Вестник гражданского права. Т. 11 № 2. 2011. С. 25-34.
12. Рассолова Т.М. Гражданское право : учебник для студентов вузов, обучающихся по специальности 030501 «Юриспруденция» / Т.М. Рассолова. - М. : ЮНИТИ-ДАНА, 2015. — 847 с.
13. Эрделевский А. Азартные игры и пари: теоретические и практические проблемы // Законодательство. № 1. 2012. С. 22-27.
14. Определении Верховного Суда Российской Федерации от 07.06.2016 № 50-КГ16-7 // Доступ из СПС «Консультант Плюс».
15. Определении Верховного Суда Российской Федерации от 21.06.2016 № 50-КГ16-8 // Доступ из СПС «Консультант Плюс».
16. Решение Гагаринского районного суда Смоленской области от 16.02.2011 по делу № 5-91/13-11/2011 // <https://rospravosudie.com>.



**СИТУАЦИЯ ПРЕСТУПЛЕНИЯ И ЕЕ ЗНАЧЕНИЕ В РАССЛЕДОВАНИИ
ЭКСТРЕМИЗМА**

Арефьев Анатолий Дмитриевич

студентка 3 курса кафедры криминалистики
Сибирского института бизнеса, управления и психологии
Россия, г. Красноярск

Воронин Сергей Эдуардович

научный руководитель
д.ю.н., профессор кафедры уголовного права и криминологии
ФГБОУ ВО Красноярский ГАУ Ачинский филиал
Россия, г. Ачинск

Аннотация: в статье рассматривается ситуация преступления и ее криминалистическое значение в расследовании экстремизма.

Ключевые слова: экстремизм, ситуация, преступление.

SITUATION OF THE CRIME AND ITS IMPORTANCE IN INVESTIGATION OF THE EXTREMISM

Arefiev Anatoly Dmitrievich

3rd year student Department of Criminalistics
Siberian Institute of Business, Management and Psychology
Russia, Krasnoyarsk

Voronin Sergey Eduardovich

Scientific adviser
Doctor of Law, Professor of the Department of Criminal Law and Criminology
Achinsk branch of the Krasnoyarsk State Agrarian University
Russia, the city of Achinsk

Abstract: the article examines the situation of the crime and its forensic significance in the investigation of extremism.

Keywords: extremism, situation, crime.

Одна из актуальных проблем в современной криминалистике была и, по-прежнему, остается связь способа преступления с типичной криминальной ситуацией. Принимая во внимание, что «ситуация» - это «совокупность обстоятельств, положение, обстановка», а «криминальный» [1, С. 141] - т.е. «уголовный, относящийся к преступлениям, преступный» [2, С.152], автор настоящей статьи приходит к логичному выводу, что криминальная ситуация – это обстановка, складывающаяся при совершении, подготовке и сокрытии конкретного преступления.

Известно, что одним из проявлений закономерности материального процесса является его повторяемость. Из этого следует, что процесс деятельности человека, в том числе и преступной, в сходных ситуациях, раз за разом повторяется сходным образом. Именно поэтому мы можем говорить о типичных для того или иного вида преступлений криминальных ситуациях [3, С. 23].

О значении исследования типичных криминальных ситуаций в криминалистике, на наш взгляд, весьма точно заметил профессор С.Э Воронин: «...знание типичных криминальных ситуаций позволяет прогнозировать особенности возникновения материальных и идеальных следов, которые, в свою очередь, определяют содержание ... криминалистических ситуаций».

Полагаем, содержание криминальных ситуаций, возникающих в ходе организации финансирования экстремистской деятельности, составляют функциональные связи: 1) способ преступления – следы преступления; 2) способ преступления – обстановка преступления; 3) способ преступления – личность преступника [4, С. 55].

Анализ названных функций и позволяет раскрыть сущность и содержание понятия «криминальная ситуация организации финансирования экстремистской деятельности».

В словаре слово «способ» толкуется как «образ действий, прием осуществления чего-либо» [5, С.111].

При совершении преступниками однородных преступлений образ их действий также часто является типичным, повторяющимся в основных признаках. Именно это часто способствует раскрытию преступлений, разработке научных методов обнаружения доказательств, изобличающих виновных.

Учеными-криминалистами неоднократно подчеркивалось, что данные о способе преступления в его криминалистическом смысле «составляют один из самых важных элементов анализируемой характеристики преступления» [11, С.35]. Однако до настоящего времени в криминалистической литературе отсутствует единое понятие способа преступления. Не останавливаясь на точках зрения других авторов по этому вопросу, отметим, что, на наш взгляд, более предпочтительным является точка зрения, согласно которой способ преступления есть взаимосвязанная система действий по подготовке, совершению и сокрытию преступления. Причем эта система определяется объективными и субъективными факторами, которые могут быть связанными только с использованием соответствующих орудий, средств и условий места и времени, соответствующих достижению преступной цели [6, С.59]. Данное определение наиболее полно раскрывает криминалистический аспект этого понятия и отвечает концептуальному подходу в настоящей статье.

При этом, как уже отмечалось автором настоящей статьи, всю совокупность действий субъекта по совершению подавляющего большинства умышленных преступлений в зависимости от этапности и механизма преступления можно объединить в три группы: подготовка, совершение и сокрытие преступления. В каждой из этих групп выделяются свои действия, приемы и признаки, имеющие криминалистическое значение [7, С.78].

Предварительная подготовка всегда направлена на создание благоприятной обстановки для совершения преступления. Одной из характерных особенностей исследуемого вида преступлений является то, что подготовка к этому преступлению выступает как самостоятельное преступление - организация экстремистской организации [8, С. 44].

Для того, чтобы понять генезис криминальной ситуации, связанной с финансированием террористической и экстремистской деятельности, необходимо сказать несколько слов о так называемом «исламском бэнкинге» [9, С.211]. Вопреки существующему мнению о том, что исламские банки непосредственно финансируют террористическую и экстремистскую деятельность, это не имеет ничего общего с реальным положением дел.

Коран и Сунна категорически запрещает давать денежные ссуды под проценты. В Исламе считается, что получать прибыль от ростовщичества без вложения человеческого труда является очень большим грехом. Поэтому исламские банки дают кредиты без процентов после детального изучения кредитной истории и личности кредитуемого лица. Такая проверка осуществляется профессиональными банковскими экспертами и иногда занимает до 6 месяцев. Поэтому так называемые «халяльные» (освященные) деньги, чаще всего, направляются на строительство и в промышленное производство. Иначе говоря, это – весьма долгосрочное кредитование или так называемые «длинные» деньги. В таких условиях исламский банк никогда не даст деньги лицу, которому не доверяет. Шанс получить кредит в исламском банке у террориста или экстремиста после скрупулезной экспертной проверки минимален. Именно деятельностью исламских банков, во многом, объясняется промышленный и строительный бум в Турции и ОАЭ, который отмечается экспертами в последние годы. Отсутствие так называемой «маржи» и «откатов» с каждого кредита в пользу банковских сотрудников делает эти кредиты весьма привлекательными для всех стран, в том числе, не исповедующих Ислам. Даже Израиль и США активно пользуются услугами исламских банков. И только Россия, по-прежнему, активно сопротивляется исламскому бэнкингу. У российских спецслужб существует устойчивый стереотип, что эти банки непосредственно финансируют терроризм и экстремистскую деятельность. Хотя ни одного факта финансирования исламскими банками террористических организаций до сих пор не было зафиксировано [10, С.56].

В заключении можно сделать вывод, что информация о способе и ситуации преступления является важнейшей для криминалистической деятельности и должна обязательно учитываться следователем, приступающим к расследованию экстремизма.

Список литературы:

1. Воронин, С.Э. Теория и практика расследования преступлений в сфере миграционной безопасности: Монография/ С.Э. Воронин, И.В. Никитенко, Д.Д. Каплун, В.Н. Скорик. Красноярск: Изд-во Сибирского института бизнеса, управления и психологии. 2015.488 с.
2. Воронин, С.Э. Психотипологический подход в системе криминалистического знания: Монография / С.Э. Воронин, Р.Л. Ахмедшин, Т.А. Алексеева. Красноярск: Изд-во Сибирского института бизнеса, управления и психологии. 2015. 323 с.
3. Воронин, С.Э. Основания проведения следственных действий [Текст] / С.Э. Воронин, О.В. Меремьянина. – Красноярск: Изд-во Сибирского юридического института МВД РФ, 2004. – 94 с.
4. Воронин, С.Э. Пределы судейского усмотрения при постановлении оправдательного приговора / С.Э. Воронин, О.Ю. Александрова. – Красноярск: Изд-во Сибирского юридического института МВД РФ, 2004. – 92 с.
5. Воронин, С.Э. Прокурор как участник уголовного судопроизводства [Текст] / С.Э. Воронин, Н.А. Кириенко. – Биробиджан: Изд-во Амурского государственного университета, 2012. – 196 с.
6. Воронин, С.Э. Диалоги об уголовном судопроизводстве России: Монография / С.Э. Воронин. Хабаровск: Изд-во Дальневосточного института МВД РФ. 2007. 176 с.
7. Воронин, С.Э. Ситуационное моделирование в судебной экспертизе [Текст] / С.Э. Воронин. – Красноярск: Изд-во Красноярского государственного аграрного университета, 2013. – 159 с.
8. Воронин, С.Э. Актуальные проблемы современной криминалистики [Текст] / С.Э. Воронин, И.В. Никитенко, Д.А. Степаненко. – Красноярск: Изд-во АНО ВО «Сибирский институт бизнеса, управления и психологии», 2016. -277 с.
9. Воронин, С.Э. Теория и практика расследования преступлений, связанных с незаконной добычей водных биоресурсов [Текст] / С.Э. Воронин, М.Н. Токарев. – Красноярск: Изд-во Сибирского института бизнеса, управления и психологии, 2014. – 278 с.
10. Воронин, С.Э. Тайны мироздания в современной науке и религии/ С.Э. Воронин.-Красноярск: Изд-во Сибирского института бизнеса, управления и психологии, 2017.-175 с.
11. Воронин, С.Э. Криминалистика: Практикум /Учебное пособие/ С.Э. Воронин. Красноярск: АНО ВО «Сибирский институт бизнеса, управления и психологии», 2017. -125 с.



ПОНЯТИЕ ПРАВОВОГО СТАТУСА ЛИЧНОСТИ

Бакулина Дарья Дмитриевна

студентка 1 курса кафедры уголовного права и криминологии
ФГБОУ ВО Красноярский ГАУ Ачинский филиал
Россия, г.Ачинск

Жикулина Анастасия Сергеевна

студентка 1 курса кафедры уголовного права и криминологии
ФГБОУ ВО Красноярский ГАУ Ачинский филиал
Россия, г.Ачинск

Сорокун Павел Владимирович

Научный руководитель
к.и.н., доцент кафедры Теории и истории государства и права
ФГБОУ ВО Красноярский ГАУ Ачинский филиал

Россия, г. Ачинск

Аннотация: В данной статье рассматривается категория «правовой статус личности», а также его виды, принципы и гарантии.

Ключевые слова: правовой статус личности, статус личности, права человека, права личности.

THE CONCEPT OF A PERSON'S LEGAL STATUS

Bakulina Darya Dmitrievna

1st year student of the Department of criminal law and criminology
Achinsk branch of the Krasnoyarsk State Agrarian University
Russia, the city of Achinsk

Zhikulina Anastasia Sergeevna

1st year student of the Department of criminal law and criminology
Achinsk branch of the Krasnoyarsk State Agrarian University
Russia, the city of Achinsk

Sorokun Pavel Vladimirovich

Research supervisor
Ph.D., associate professor of the theory and history of state and law
Achinsk branch of the Krasnoyarsk State Agrarian University
Russia, the city of Achinsk

Abstract: This article discusses the category of "legal status of an individual", as well as its types, principles and guarantees.

Key words: legal personality status, personality status, human rights, individual rights.

В современной юриспруденции и нормативно - правовых актах широко используется термин « правовой статус личности» . Для начала рассмотрим понятия слов, входящие в этот термин:

Правовой статус- это юридически оформленное положение личности в социуме.

Слово "статус" в переводе с латинского переводится, как положение, состояние кого-либо или чего-либо. В нашем же случае речь идет о статусе личности, человека, гражданина.

Теперь же давайте дадим развернутое понятие слову «личность».

По мнению Щербакова М.Н. : «**Личность** - это человек, который умеет сознавать, способный к познанию, эмоциям, улучшению окружающего мира и вступающий определенные отношения с этим миром и с миром других личностей». [1]

Про **правовой статус личности** можно сказать, что – это правовое положение человека, отражающее его фактическое состояние во взаимоотношениях с обществом и государством. [3]

Понятия "правовой статус" и "правовое положение" могут заменять друг друга. Законодательство, юридическая практика, а также международные акты о правах человека не отделяют их, а употребляют в одном и том же смысле.

Теперь перейдем к видам правового статуса личности.

В современной юриспруденции выделяют по сфере действия и составу правовых систем: общий, конституционный ,отраслевой, родовой и индивидуальный правовые статусы личности.

Общий правовой статус личности включает в себя помимо существующих внутри государства права, закрепленные в международно-правовых документах. Защита его

предусмотрена как внутригосударственным законодательством, так и международным правом.

Конституционный статус личности объединяет главные права, свободы, обязанности и их гарантии, закрепленные в конституции.

Отраслевой статус личности состоит из правомочий и других элементов, опосредованных отдельной или комплексной отраслью правовой системы – гражданским, трудовым правом и др.

Родовой статус личности отражает особенности правового положения отдельных категорий людей, у которых есть какие-то дополнительные субъективные права и обязанности: военнослужащих, пенсионеров, инвалидов и др.

Индивидуальный статус характеризует специфику положения конкретного человека в зависимости от его возраста, пола, профессии т.п. [1]

Права и свободы человека даны ему от рождения, возникают и развиваются на основе социальной сущности человека, не зависят от государственного признания, они признаются естественными, также права и свободы человека признаются социальной ценностью. [6]

В ст. 64 Конституции РФ говорится, что положения гл. 2 «Права и свободы человека и гражданина» Конституции РФ составляют основы правового статуса личности в Российской Федерации. Поэтому Витрук Н.В. отмечает, что права и свободы существуют благодаря сущности человеческого жития, зародившихся в нем системой общественных отношений и выходящих из них социальных возможностей личности. Также, Лукашева Е.А., рассматривая права и свободы как часть правового статуса, считает нужным включить в него не только основные (конституционные) права, но и все права, вытекающие из законов. [5]

В юриспруденции различают личные, политические, социально-экономические и культурные права и свободы человека.

К личным правам относятся: право на жизнь, свободу; достоинства; личную неприкосновенность; определение национальной принадлежности; право на тайну личной и семейной жизни.

К Политическим правам относятся: доступ к государственным должностям; право на объединение, собрания, митинги; обращение в государственные органы; право избирать и быть избранным.

Социальные права сформировались позже других. К ним относят: право на образование; право на творчество; право на свободное участие в культурной жизни.

К экономическим правам относят: право на жизнь; право заниматься предпринимательской деятельностью; право на труд; право на социальное обеспечение; право на отдых; право на забастовку и объединение в профсоюзы.

К культурным правам относят: доступ к культурным ценностям, свободное участие в культурной жизни общества (включая свободу литературного, художественного, научного и других видов творчества), пользование результатами научного прогресса и т. д. [7]

Теперь же рассмотрим принципы правового статуса личности.

Принципы правового статуса – это наиболее общие, основные положения, зафиксированные в главе 2 Конституции РФ, на которые опирается законодатель в процессе регламентации правового статуса человека и гражданина.

В Конституции РФ получили закрепление следующие принципы правового статуса человека и гражданина:

Неотчуждаемость. Не одно из провозглашенных Конституцией РФ прав человека и гражданина не может быть отнято государством или ограничено в объеме без указания оснований ограничения.

Равенство. Государство гарантирует равенство прав и свобод человека и гражданина несмотря на пол, расу, национальность, религию т.п.

Защита государством. Признание государством прав человека и гражданина означает обязанность государства закрепить эти права в законодательстве (предпочтительно в Конституции) и защищать эти права.

Приоритет международных норм. В России должна соблюдаться Всеобщая Декларация прав человека, международные пакты о правах. И конституция нашей страны должна опираться на данные нормативно-правовые нормы.

Правовое положение личности определяется не только официально провозглашенными правами, но и их гарантированностью.

Под гарантиями прав и свобод личности понимаются те условия и средства, которые исполняют их реализацию, охрану и защиту.

Выделяют различные гарантии прав и свобод личности:

Общие гарантии – это объединение экономических, политических и других факторов, делающих права реальными. В свою же очередь общие гарантии подразделяются на экономические, политические, идеологические, социальные.

Экономические гарантии создают объективные условия, при которых личность получает в более широкие материальные возможности для свободной реализации своих прав и свобод.

Политические гарантии создают условия, обеспечивающие достойную жизнь и свободное развитие человека.

Идеологические гарантии создают и поддерживают условия, посредством которых устанавливается свобода мировоззрения личности, осуществляется выбор духовных и нравственных ориентиров.

Социальные гарантии охватывают отношения труда и капитала, здравоохранения, социального обеспечения, брака и семьи, рождаемости и смертности.

Юридические гарантии, в отличие от общих, могут существовать только в рамках определенных правил, процедур, придающих им четкий, упорядоченный характер.

Юридические гарантии делятся на: гарантии реализации и гарантии охраны и защиты.

К гарантиям реализации относятся: пределы прав и свобод, их закрепление в законодательстве; юридические факты (обладание и пользование); процессуальные формы реализации; меры поощрения и льготы.

А к гарантиям охраны и защиты причисляют: конституционный контроль и надзор; меры защиты; меры ответственности; средства предупреждения нарушений. [2]

В юридической науке проблеме юридических обязанностей личности уделяется мало внимания. Они изучены в меньшей степени, чем права. Юридические обязанности личности – это устоявшиеся и гарантированные государством требования к поведению человека, официальная мера должного поведения. [4]

В заключение можно сказать, что правовой статус личности – это правовое положение человека, отражающее его фактическое состояние во взаимоотношениях с обществом и государством. В основе правового статуса лежит фактический социальный статус, то есть реальное положение человека в данной системе общественных отношений. Право лишь закрепляет это положение, вводит его в законодательные рамки.

Список литературы:

1. Ковешников Е.М. Конституционное право Российской Федерации: Курс лекций для студентов юридических вузов и факультетов. М: 2013 .
2. Конституция Российской Федерации» (принята всенародным голосованием 12.12.1993) (с учетом поправок, внесенных Законами РФ о поправках к Конституции РФ от 30.12.2008 N 6-ФКЗ, от 30.12.2008 N 7-ФКЗ, от 05.02.2014 N 2-ФКЗ) // «Собрание законодательства РФ», 14.04.2014.
3. Матузов Н.И. ,Малько А.В. . Теория государства и права: Учебник. — М.:Юристъ,2004.
4. Общая теория государства и права. Академический курс в трех томах. Том 1: Государство / Отв. ред. М.Н. Марченко. - 3-е изд., перераб. и доп. - М.: Норма, 2010. - С.474.
5. Статья « К вопросу о структуре правового статуса личности» <https://cyberleninka.ru/article/v/k-voprosu-o-strukture-pravovogo-statusa-lichnosti>

6. Усанов В.Е., Хмелевский С.В. Конституционное (государственное) право Российской Федерации: Учебник /Под общей ред. д.н.ф. Хмелевской С.А., к.ф.н. Хмелевского С.В. – М: ПЕР СХ.

7. Чхиквадзе В.М. Демократия и правовой статус личности в социалистическом обществе / Отв. ред. чл.-корр. АН СССР– М.: Наука, 1987.



УДК 347

СОЦИАЛЬНАЯ ФУНКЦИЯ ГОСУДАРСТВА

Бакушина Валерия Сергеевна

студентка 1 курса кафедры уголовного права и криминологии
ФГБОУ ВО Красноярский ГАУ Ачинский филиал
Россия, г. Ачинск

Сорокун Павел Владимирович

научный руководитель
к.и.н., доцент кафедры теории и истории государства и права
ФГБОУ ВО Красноярский ГАУ Ачинский филиал
Россия, г. Ачинск

Аннотация: В рамках осуществления основных направлений деятельности государства особое значение приобретает, на современном этапе развития, социальная функция. В статье анализируются ее главное назначение, которое в большей степени ориентировано на обеспечение занятости трудоспособного населения и осуществления социальной защиты тех, кто нуждается в государственной поддержке, а также создать равноправные условия для всех граждан государства.

Ключевые слова: Государство, функция, социальные функции, право, Российская Федерация.

THE SOCIAL FUNCTION OF THE STATE

Bakushina Valeria Sergeevna

Student of 1 course of the direction 40.03.01 Law
Achinsk branch of the Krasnoyarsk State Agrarian University
Russia, the city of Achinsk

Sorokun Pavel Vladimirovich

research supervisor
к.и.н., associate professor of the theory and history of state and law
Achinsk branch of the Krasnoyarsk State Agrarian University
Russia, the city of Achinsk

Annotation: Within the framework of the implementation of the main directions of the state's activity, social function acquires special significance, at the present stage of development. The article analyzes its main purpose, which is more focused on providing employment for the able-bodied population and for implementing social protection for those who need state support, as well as creating equal conditions for all citizens of the state.

Keywords: State, function, social functions, law, Russian Federation.

В юридической науке исследования понятия «функции государства» сохраняет свою актуальность по сей день, поскольку при изучении большинства аспектов теории государства и права всегда есть прямая связь между научной и практической точкой зрения.

Социальные функции государства многообразны по своему содержанию. Их основными задачами являются: обеспечение занятости трудоспособного населения; осуществление государственной поддержки и социальной защиты тех людей, которые в этом нуждаются; создание и обеспечение равноправных условий для всех граждан государства. Для начала разберем что же есть такое функции в целом. Функция — явление, зависящее от другого и изменяющееся по мере изменения этого другого явления [5].

Благодаря многим исследованиям в области современного социального государства, которое находится в условиях глобализации можно сделать вывод о том, что назначение функций и их значимость, формы постоянно претерпевают изменения. Можно ли затрагивать тему кризиса современного социального государства? На самом деле, можно говорить лишь о кризисе его адаптации к современным политическим реалиям, которые стремительно движутся вперед. Социальная политика выступает в своем роде механизмом, который должен реализовывать основные задачи социального государства. Социальная политика формируется на основе исторических условий отдельного государства.

Исследованием различных функций государства на протяжении длительного времени занимались многие ученые-юристы. Такие как: В.К. Бабаев, М.И. Байтин, Н.Г. Александров, А.Б. Венгеров, Л.И. Зайганов, Л.И. Каска, В.В. Лазарев, Л.А. Морозов, Т.Н. Радько и др. В настоящее время существует колоссальное количество различных подходов к изучению функций социального государства. Социальное государство (или государство благосостояния) достаточно давно и прочно укоренилось в странах Западной Европы. Как ни странно, общепринятого понятия государства благосостояния (welfare state) до сих пор не существует, это объясняется тем, что представление ученых о круге его задач слишком различно [1]. Выдающийся исследователь социальной политики Ричард Титмус не без смущения пришел к такому выводу: "Не поддающаяся определению абстракция «государство благосостояния» вызывает у меня и сейчас не больше восторга, чем двадцать лет назад. Общие лозунги редко стимулируют сосредоточение мысли, чаще они мешают нам задавать осмысленные вопросы о реальности" [11]. Он действительно считал, что данное понятие является абстрактным и проблематичным по содержанию. Титмус к тому же указал, что классификация по типам социальных программ (средств социальной политики) несовершенна, ибо они не всегда являются отличительной чертой государства благосостояния. Также он отметил, что в большинстве развитых стран Запада такие меры признаны обязательствами правительства. Однако, цели политики благосостояния могут быть различными - от какой-либо социальной интеграции и поощрение инвестиций до повышения уровня личных доходов части (вовсе не обязательно всего) населения. Можно отметить, что практически все современные индустриальные государства преследуют некоторые из этих целей, исследователи присвоили всем понятный и упрощенный ярлык "государства благосостояния" [11]. Термин "государство благосостояния" начал приобретать популярность. Позже социолог Дороти Уэддерберн в своей статье "Факты и теории государства благосостояния" приходит к выводу, что "разнообразие смыслов, вкладываемых в это понятие, само по себе заслуживает отдельного очерка". Далее она писала уже о том, что государство благосостояния обязуется смягчить игру рыночных сил, а также обеспечить всем минимум реальных доходов. Если в западной науке используется термин "государство благосостояния" и его аналоги, то в российской литературе прочно заняло место понятие "социальное государство" [4].

Социальная функция государства - одно из направлений его деятельности, которое осуществляется в социальной сфере общественных отношений. В его задачи входит: обеспечение достойного уровня жизни граждан; разрешение каких-либо социальных противоречий; реализация согласованных интересов граждан, на основе закрепленных в

обществе и законодательстве стандартов [13]. Нельзя отрицать того, что социальная функция тесно связана с экономической, ведь без существенного и стабильного экономического роста, базирующегося на эффективном использовании ресурсов, невозможно обеспечить в достаточной степени финансирование социальных нужд. В то же время, социальные противоречия, которые возникают из-за рыночных отношений, должны выравняться государством путем реализации социальных программ. Можно сказать, что социальное государство - это и есть результат стабильной экономики, разработанного социального плана, а также противоборства и синтеза государства, основанного на либерально-демократических ценностях. Такое государство - социалистическое, оно обязано обеспечивать права на достойное существование своих граждан.

Л.И. Каск под функциями государства понимал такие стороны его деятельности, которые характеризуют его классовое и общесоциальное назначение [6]. А.Б. Венгеров понимал функции государства как его направление деятельности, с различных сторон: политической, структурной, территориально организацией [7]. Л.А. Морозова выявила свое определение данного понятия: особый механизм государственного воздействия на общественные отношения и процессы, определяющий главные направления и содержание его деятельности по управлению обществом. Она считала, что данный подход позволяет выделить не только главные, социально-значимые направления деятельности государства, но и также определить те методы, методы, закономерности, средства, с помощью которых государство воздействует как на динамику, так и состояние общественных процессов. Под функциями государства В.М. Сырых понимает определяемые конкретно-историческими условиями существования государства его основные направления деятельности по управлению делами общества, осуществляемые в присущих им формах и с помощью специфических методов [9]. С.С. Алексеев видит в данном термине основные направления деятельности государства, которые выражают его сущность, социальное назначение, а также основные цели и задачи государства по управлению обществом в присущих ему формах и свойственными ему методами [10].

Функции государства представляют интерес как для науки в целом, так и для правовой науки в частности, поскольку их содержание всегда находится в динамике, это бесконечно видоизменяющееся явление. В зависимости от различных критериев (оснований) функции государства в научной и учебной литературе классифицируют на основные и неосновные, постоянные и временные, внутренние и внешние, а также на функции, выделяемые в зависимости от сфер общественной жизни, на которые воздействует государство (экономика, политика, культура и т.д.). В основных функциях государства реализуются главные (приоритетные) цели и задачи государства, это наиболее стабильные и устойчивые функции государства. Осуществление внутренних функций государства направлено на решение внутригосударственных задач. Внешние функции направлены на поддержание внешнеполитической деятельности. Но среди такого множества и разнообразия функций государства стоит выделить именно социальные функции государства. Так как Российская Федерация является социальным государством. Согласно статье 7 Конституции Российской Федерации: «Российская Федерация — это социальное государство, политика которого направлена на создание условий, обеспечивающих достойную жизнь и свободное развитие человека»

Таким образом, социальные функции государства это: Поддержка социально незащищенных слоев населения (безработных, пенсионеров, инвалидов); Охрана труда и здоровья людей; Поддержка семьи, материнства, детства; Устранение социального неравенства путем перераспределения доходов; Поощрение благотворительной деятельности; Финансовая поддержка образовательных и культурных программ; Борьба с безработицей.

Социальные функции государства — это функции, обеспечивающие ответственность за благополучие своих граждан, и эта ответственность не может быть возложена на индивида, частную корпорацию или местную общественность.

Список литературы:

1. Беляева Ю.Н. Социальные функции государства // Журнал российского права: Юридическое издательство «норма» 2016. N1. с. 100-101.
2. Толстякова А.В. Социальная функция современного государства // Журнал известия Российского государственного педагогического университета им. А.И. Герцена. 2009. С
3. Коробов С.Е. Диссертация по праву и юриспруденции, социальная функция государства // г. Москва. 2000. 12.00.01 ВАК РФ;
4. Ахмадеев А.С. Диссертация по генезису социального государства в постсоветской России: Опыт реальной практики (на материалах республики Татарстан) // г. Казань. 200. 23.00.02 ВАК РФ. 156с. РГБ ОД, 61:05-23/81;
5. Ожегов С.И. Словарь русского языка. Около 57 000 слов. 10-е Изд. / Под ред. Я.Ю. Шведовой. М., 1973. С. 789.;
6. Каск Л.И. Функции государства и структура государства: Монография / Отв. Ред. Д.А. Керимов. Л., 1969. С.;
7. Венгеров А.Б. Теория государства и права: Учебник для юридических ВУЗов. М., 1998. С. 181.;
8. Морозова Л. А. Современная российская государственность: проблемы теории и практики: автореф. дис. д-ра юрид. наук. М., 1998. С. 19.
9. Сырых В.М. Теория государства и права: Учебник для ВУЗов. 4-е Изд. М., 2005. С.30.;
10. Теория государства и права: Учебник для ВУЗов/ Отв. Ред. Д. Ю. Н., Проф В.Д. Перевалов. – 3-е Изд., Перераб. И Доп. М.: Норма, 2007. – 496с.
11. Брандт В. Демократический социализм. Статьи и речи. - М: Изд. «Республика». 1992 - С.345.
12. Алексеев С.С. Философия права. М., 1997 г., 329с.



**СТАНОВЛЕНИЕ И РАЗВИТИЕ АНТРОПОМЕТРИЧЕСКОГО МЕТОДА
РЕГИСТРАЦИИ ПРЕСТУПНИКОВ В ДОРЕВОЛЮЦИОННОЙ РОССИИ**

Барышников Константин Викторович

магистрант направления юриспруденция
ФГБОУ ВО Красноярский ГАУ Ачинский филиал
Россия, г. Ачинск

Червяков Михаил Эдуардович

научный руководитель
к.ю.н., доцент кафедры уголовного права и криминологии
ФГБОУ ВО Красноярский ГАУ Ачинский филиал
Россия, г. Ачинск

Аннотация: В статье рассмотрено формирование и развитие антропометрического метода регистрации преступников в России.

Ключевые слова: Альфонс Бертильон, антропометрический метод, бертильонаж, идентификация.

FORMATION AND DEVELOPMENT OF ANTHROPOMETRIC METHOD OF REGISTRATION OF CRIMINALS IN PRE-REVOLUTIONARY RUSSIA

Baryshnikov Konstantin Viktorovich

master's degree in jurisprudence

Achinsk branch of the Krasnoyarsk State Agrarian University

Russia, the city of Achinsk

Cherviakov Mikhail Eduardovich

Scientific adviser

Ph. D., associate Professor of the Department of criminal law and criminology

Achinsk branch of the Krasnoyarsk State Agrarian University

Russia, the city of Achinsk

Abstract: the article considers the formation and development of anthropometric method of registration of criminals in Russia.

Keywords: Alphonse Bertillon, anthropometric method, bertillonazh, identification.

В силу увеличения роста преступности, особое значение уделяется сбору и хранению криминалистически значимой информации, которая является основополагающей в раскрытии и расследовании преступлений, а также служит средством персонификации преступника. Исходя из указанных задач, была создана криминалистическая регистрация, задачами которой является систематизированный учет объектов, имеющих криминалистическое значение.

С незапамятных времен, остро стоит задача опознания не только лиц, совершивших преступление, а также лиц, сбежавших с пенитенциарных заведений.

Так, например, в Российской Империи в XVIII веке для идентификации криминальных личностей применялось: отсечение носа, вырезание ноздрей, для этого имелись специальные щипцы. Однако в 1846 году вводится клеймение, имевшее клеймо «КАТ», означающее, что человек имеющее данное клеймо был каторжником. В тоже время появляются и другие клейма «СК» и «СП» означающие ссыльно-каторжный и ссыльно-поселенец. Но уже в 1863 году незадолго до судебной реформы оно было отменено. С введение Судебных Уставов Императора Александра II. Министерство юстиции стало в 1869 году издавать Ведомости справок о судимости, рассылавшиеся во все судебные учреждения и судебным следователям в которых в алфавитном порядке отмечались фамилии всех осужденных к наказанию не ниже чем тюремное заключение. [7]

В конце XIX – начале XX века в России, как и в европейских странах для борьбы с преступностью широко стали применяться научные методы и технические средства [1, 170-171]. В создании системы идентификации преступников развивалось два направления – дактилоскопия и антропометрия.

Серьезным прорывом мирового масштаба и существенным вкладом в формирование и практическое внедрение научно-технических средств, способов и методов учета преступников вносит Альфонс Бертильон, предложивший антропометрическую систему их регистрации, получившей название - бертильонаж.

Измеряя такие данные как рост, длину и объем головы, длину рук, стоп, пальцев пришел к выводу, что размеры некоторых частей тела разных лиц могут совпадать, но размеры нескольких частей к примеру 4-5 частей тела не бывают одинаковыми. Он ввел определенные способы измерения различных частей человеческого тела. Основополагающим Бертильон считал измерения головы, так для упрощения поиска нужной карточки, он предложил по длине головы, подразделяющийся на три группы «большие, средние и мелкие».

Основными характеристиками человека Бертильон выделял измерения: длины и ширины головы, длины среднего пальца и мизинца левой руки, длины левой ступни и подъема,

ширина скуловой кости, длина и ширина правого уха, длина левого предплечья, а также рост в сидячем положении, а также определялся цвет радужной оболочки в левом глазу, используя специальную таблицу, в которой цвет радужки делился на семь главных групп.

Большое внимание Бертильон уделил и фотографии. Выполняя фото снимки арестантов в различных масштабах, а также с разных точек и через разную оптику, он пришел к выводу, что требуется делать три фотографии: в профиль и анфас в 1/7 натуральной величины и во весь рост в 1/20 натуральной величины, выполняя фотосъемку с помощью метрического фотоаппарата Бертильона, для выдерживания требуемых параметров фотографии, использовался специальный, фиксирующий стул. Применяя одинаковое расстояние фотографирования и освещение, что в дальнейшем способствовало прикреплению к личной карточке преступника двух фотографий, которые прикрепляются и в наше время.

Существенным открытием Бертильона был прототип фоторобота, именуемый как словесный портрет преступника. Рассмотрев каждый человеческий типаж, разбивая его по отдельным признакам, составив терминологический словарь, заменив житейские слова на термины, которые стали едины к описанию внешности, Бертильон добавил словесный портрет к архивной карточке.

Так возникла первая научно обоснованная база данных о преступниках, которую можно было эффективно использовать в практической деятельности, что привело к революционным изменениям в области борьбы с преступностью и формированием биометрии – техники производства измерения живых организмов.[2, 370-371]

Антропометрическая система Бертильона была введена в России в 1890г. по приказу Санкт-Петербургского градоначальника от 31 мая.[3, 370-372] Было устроено антропометрическое бюро, соединенное с фотографическим павильоном.

Уже в первые годы существования бюро с помощью антропометрии удалось не только выявить достаточно большое количество рецидивистов, но и установить невиновность ряда лиц, ошибочно задержанных по описаниям внешности. Эффективность бертильонажа была настолько очевидна, что уже к 1897 году в России было открыто еще 12 антропометрических станций в городах Ревеле, Новгороде, Гродно, Вятке, Вологде, Витебске, Казани, Ярославле, Одессе, Самарканде, Хабаровске и Владивостоке. Однако данные станции фактически носили характер частных учреждений, возникшие по инициативе различных местных общественных управлений и существовали на их средства. [4, 133]. А к 1905 году они существовали уже в 18 городах, не считая Москвы и Санкт-Петербурга.[5, 29]

Бертильонаж обладал рядом недостатков, одним из которых было, что не учитывались отклонения в следствии болезней, возрастные изменения, а также ошибки при неквалифицированном измерении. Вследствие чего, бертильонаж был заменен дактилоскопией, основанной на постоянных признаках.[6, 108]

Бертильон, разрабатывая свою систему идентификации, вряд ли предполагал, что ее вспомогательному методу – словесному портрету – определена долгая судьба.

Список литературы:

1. Нижник Н.С., Ахмедова Ч.Н. Правоохранительная система Российской империи: структурно-функциональный анализ. СПб., 2008. – 514с.
2. Борисов А., Малыгин А., Мулкаев Р. Три века российской полиции. М., 2016. – 608с.
3. Борисов А., Малыгин А., Мулкаев Р. Три века российской полиции. М., 2016. – 608с.
4. Лифанова, Л.Г. Развитие института уголовного преследования в России // Л.Г. Лифанова // Циклы природы и общества. Материалы XI Международной интернет-конференции «Циклы природы и общества» 2004 г. – Издательство Ставропольский институт им. В. Д. Чурсина, г. Ставрополь, 2004. – 130-135с.
5. Агафонова Ю.А., Кваши Ю.Ф. Основы оперативно-разыскной деятельности органов внутренних дел. – М., 2009. – 305с.

6. Стоцкий А.П., Нижик Н.С. 300-летняя история полиции России в артефактах: полицейский архив в Санкт-Петербурге // Вестник Московского областного филиала Московского университета МВД России имени В.Я. Кикотя: научно-практическое издание. Саратов, 2016. С. 108.

7. Клеймение преступников в Российской Империи [электронный ресурс] – Режим доступа. URL: <https://historicaldis.ru/blog/43505046436/Kleymenie-prestupnikov-v-Rossiyskoy-Iperii>. (дата обращения 15.03.2018).



УДК 342

ПРАВОВОЙ НИГИЛИЗМ В СОВРЕМЕННОЙ РОССИИ И ПУТИ ЕГО ПРЕОДОЛЕНИЯ

Белицкий Михаил Эдуардович

студент 1 курса направления 40.03.01 Юриспруденция
ФГБОУ ВО Красноярский ГАУ Ачинский филиал
Россия, г. Ачинск

Эсмонтов Алексей Борисович

студент 1 курса направления 40.03.01 Юриспруденция
ФГБОУ ВО Красноярский ГАУ Ачинский филиал
Россия, г. Ачинск

Сорокун Павел Владимирович

научный руководитель
к.и.н., доцент кафедры теории и истории государства и права
ФГБОУ ВО Красноярский ГАУ Ачинский филиал
Россия, г. Ачинск

Аннотация: В данной статье рассматривается такое негативное явление, как правовой нигилизм и пути его преодоления. Проблема является актуальной, в связи с тем, что гражданское общество постоянно нуждается в повышении уровня правовых знаний, которые вместе с убеждениями и установками формируют правовую культуру, где правосознание является ее центральным элементом. Основной задачей является рассмотрение и анализ причин возникновения различных деформаций правосознания, где правовой нигилизм является одним из его видов, а также в работе представлены способы борьбы с «искаженным правосознанием».

Ключевые слова: Гражданское общество, правовая культура, правосознание, деформация правосознания, правовой нигилизм, правовой идеализм, правовой инфантилизм.

LEGAL NIHILISM IN MODERN RUSSIA AND WAYS OF ITS OVERCOMING

Belitsky Mikhail Eduardovich

1th year student of the Department of Jurisprudence
Achinsk branch of the Krasnoyarsk State Agrarian University
Russia, the city of Achinsk

Esmontov Alexey Borisovich

1th year student of the Department of Jurisprudence
Achinsk branch of the Krasnoyarsk State Agrarian University

Russia, the city of Achinsk
Sorokun Pavel Vladimirovich
scientific director

Ph. D., associate professor of the theory and history of state and law
Achinsk branch of the Krasnoyarsk State Agrarian University
Russia, the city of Achinsk

Abstract: This article considers such a negative phenomenon as legal nihilism and ways to overcome it. The problem is urgent, because civil society constantly needs to increase the level of legal knowledge, which together with beliefs and attitudes form a legal culture, where the legal awareness is its central element. The main task is to examine and analyze the causes of the emergence of various deformations of legal awareness, where legal nihilism is one of its types, as well as ways to combat "distorted legal awareness".

Keywords: Civil society, legal culture, sense of justice, deformation of legal awareness, legal nihilism, legal idealism, legal infantilism.

В настоящее время правовой нигилизм является действительно важной проблемой гражданского общества Российской Федерации. Об этой проблеме стоит говорить, ведь она прямо касается нашей практической жизни, где встречаются различные социально-юридические феномены, которые неблагоприятно влияют на правосознание людей, а также наталкивают их на ложные убеждения о политике, законотворчестве, государственной деятельности и т.д. Современное российское общество несет в себе огромное количество противоречий и такие противоположные понятия, как правовой нигилизм и правовой идеализм могут спокойно уживаться в различных социальных группах, которые и образуют юридическое бескультурье. Мы остановимся на некоторых проявлениях искаженного(деформированного) правосознания, а именно на правовом нигилизме, правовом идеализме, правовом инфантилизме.

Изначально нигилизм (от лат. Nihil — ничто, ничего) выражает отрицание и негативное отношение субъекта к чему-либо, например: к общечеловеческим ценностям, устоям, убеждениям, нормам, идеалам и к другим аспектам человеческой жизни. Н.И. Матузов считает, что нигилизм – это одна из форм мироощущения и социального поведения [4]. Также он отмечает, что нигилизм многолик, он может быть идеологическим, правовым, политическим, нравственным и т.д. Однако, во всех проявлениях нигилизма существует неотъемлемое звено – это само отрицание, но не всякое отрицание может быть нигилизмом. Отличительная особенность отрицания от нигилизма в том, что отрицание, как понятие гораздо шире и оно присуще к диалектическому мышлению и человеческому сознанию [4].

Под правовым нигилизмом Н.И. Матузов понимает: «...разновидность социального нигилизма как родового понятия. Сущность его - в общем негативно-отрицательном, неуважительном отношении к праву, законам, нормативному порядку, а с точки зрения корней, причин - в юридическом невежестве, косности, отсталости, правовой невоспитанности основной массы населения [4].» Стоит отметить, что правовой нигилизм можно рассматривать не только с точки зрения правовых категорий, но и с социально-психологических и национально-исторических особенностей развития отдельного государства и общества. Правовой нигилизм имеет огромное количество различных форм и проявлений, однако, стоит понимать, что правовой нигилизм может проявляться как в идеологической форме, так и в практической, а также иметь активный или пассивный характер.

Н.И. Матузов выделяет некоторые формы правового нигилизма:

1. Умышленное нарушение закона и иных нормативно-правовых актов;
2. Массовое несоблюдение и неисполнение юридических предписаний;
3. Создание актов, которые противоречат друг другу;

4. Подмена законности целесообразностью;
5. Конфронтация представительных и исполнительных структур власти;
6. Нарушение прав человека со стороны власти [3].

Советский и российский юрист – В.А. Туманов в своих трудах затрагивал тему правового нигилизма. Он выделял активную и пассивную форму правового нигилизма. В.А. Туманов отмечал, что для пассивной формы характерно безразличие к праву, а также непризнание его роли и общественного значения. Активной же форме свойственно враждебное отношение к праву, однако, представители, которым свойственна эта форма проявления, понимают, всю значимость и силу права, поэтому выступают против него [7].

Стоит привести актуальный пример. 18 марта 2018 года состоятся выборы президента Российской Федерации. Всероссийский центр изучения общественного мнения (ВЦИОМ) провел серию еженедельных опросов граждан о их намерении участвовать в выборах. Была собрана статистика, которая находится на официальном сайте центра. На 9 марта 2018 года цифры следующие: 74% опрошенных заявили о том, что они точно примут участие в выборах президента; около 18% опрошенных выразили сомнение в своей готовности («скорее пойду или определюсь в решении ближе к событию»); 4% опрошенных сказали, что на выборы точно не пойдут; 2% находятся в сомнении («скорее не приму»), а 1% опрошенных затруднился в своем ответе [1]. Можно сделать вывод о том, что не все граждане готовы идти на выборы президента, многие находятся в сомнении. Нельзя называть правовыми нигилистами тех людей, которые отказались принимать участие в выборах. Возможно они не чувствуют силу своего голоса, не видят смысла голосовать в принципе. Мы говорим лишь о факте – избирательным правом пользуются далеко не все граждане Российской Федерации.

В.А. Туманов разделяет правовой нигилизм на:

1. Высшую ступень общественного сознания (в виде идеологических значений и теоретических доктрин);
2. Уровень обыденного или массового сознания (в форме стереотипов, ложных убеждений, предрассудков);
3. Ведомственный уровень. Он основывается на существующих юридических коллизиях, когда «подзаконные» акты становятся «надзаконными» [7].

Можно сделать вывод о том, что правовой нигилизм имеет колоссальное количество различных проявлений и форм. Однако, можно с уверенностью сказать, что это крайне негативное явление, которое пагубно влияет на правовую культуру любого гражданского общества.

Существование правового нигилизма в России является довольно живучей проблемой, которая складывалась исторически. В.А. Туманов отмечал: «Так исторически сложилось, что за первые десятилетия существования советского общества не только не был преодолен юридический нигилизм, доставшийся от прошлого, но к нему добавился еще и благоприобретенный “социалистический” правовой нигилизм [7]». Что же представляет из себя правовой нигилизм в современной России и какие способы его преодоления существуют?

В действительности нельзя говорить о том, что уровень правосознания в России крайне низок, он выше чем когда-либо ранее, однако, многие проблемы остались в ментальности нашего общества до сих пор. В.А. Туманов отмечает, что правовой нигилизм как идеология или теория практически не существует на данный момент, но стереотипы и различные юридические коллизии остались [7].

Доктор юридических наук, профессор, правовед – В.В. Лазарев выделил основные причины распространенности правового нигилизма. К ним относятся:

1. Исторические корни развития государства, которое вмещало в себя самодержавие, многовековое крепостничество, нарушение прав и свобод граждан, репрессивное законодательство, несовершенство правосудия;
2. Наличие диктатуры пролетариата, которая не ограничивалась законами;
3. Наличие правовой системы, в которой господствовали административно-командные методы, секретные и полусекретные подзаконные нормативно-правовые акты, а

конституции и немногочисленные демократические законы в значительной степени только декларировали права и свободы личности, имели место низкая роль суда и низкий престиж права;

4. Некачественная корректировка нормативно-правовых актов, кризис законности, длительное осуществление реформ, в том числе судебных [2].

Можно сделать вывод о том, что правовой нигилизм возникает не только в сознании общества, но также и в различных официальных государственных органах, законодательной, исполнительной, правоохранительной, судебной власти.

Рассмотрим некоторые пути преодоления правового нигилизма. Стоит начать с самого главного – повышение уровня правовой культуры граждан, это основная задача для каждого правового государства. Развитие гражданского общества – это необходимая процедура по искоренению правового нигилизма. Стоит обратить внимание на важнейшие социальные институты как семья и школа, ведь именно в них формируется начальное правосознание. Родители несут огромную ответственность воспитания у своих детей адекватного восприятия права, к сожалению, многие из них сами имеют искаженное представление о нем. Следующей мерой является совершенствование законодательства, проведение различных правовых реформ, упрочение законности и правопорядка. Государство обязано защищать и обеспечивать права личности, а самое главное не нарушать их. Необходимо ужесточить подготовку высококвалифицированных юристов. Хочется связать все эти пути и способы по преодолению правового нигилизма «красной нитью», а именно дисциплиной, ведь это самый важный элемент, без которого изменения будут иметь кратковременный характер. Вспомним слова Н.И. Матузова о правовом нигилизме: «...правовой нигилизм невозможно ликвидировать немедленно. Это трудный, длительный процесс» [4].

Перейдем к следующему виду деформированного правосознания, а именно к правовому идеализму. С одной стороны, может показаться, что правового идеализма в России не существует или он присутствует лишь в малом количестве, но это не так. Н.И. Матузов развеивает это заблуждение тем, что правовой идеализм меньше бросается в глаза, он малозаметен в сравнении с правовым нигилизмом [3]. Оба явления достаточно опасны для нашего государства, они сеют и насаждают ложные убеждения, стереотипы, которые препятствуют развитию общей правовой культуры.

Правовой идеализм или юридический фетишизм – это переоценка возможностей права, возведение его в абсолют. Этот вид деформированного правосознания свойственен искаженному юридическому представлению о праве. В.В. Лазарев объясняет появление правового идеализма тем, что во время буржуазного мировоззрения пропагандировалась вера в право и именно ему принадлежала ответственная роль перестройки общества, решения социальных проблем [4]. Постепенно люди начинают понимать, что законы, реформы ничего не меняют, а от этого появляется недоверие в сторону права. Отсюда прорастают корни правового нигилизма в широких массах населения. Основная задача закона регулировать, упорядочивать и охранять общество, оно не способно производить, об этом писал Н.И. Матузов [3]. На право возлагали большие надежды, его использовали как инструмент, способный изменить общество, но ожидаемого эффекта не происходило. Огромное количество программ, проектов, которые вызывали эйфорию у общества, в скором времени имели деструктивную функцию, они подрывали уверенность людей в возможностях права. Несмотря на это, многие продолжали уповать на силу закона.

Можно сделать некий вывод о том, что правовой нигилизм и правовой идеализм достаточно родственные явления, ведь они имеют общие корни, связанные с отсутствием правовых знаний, различными историческими событиями.

Выделим основные формы проявления правового идеализма:

1. Создание нормативно-правовых актов, которые регулируют несуществующие отношения. Игнорирование объективных и субъективных условий, существующих в обществе.
2. Отсутствие слаженного механизма для реализации юридической нормы.

3. Недоучет экономических, социально-психологических, политических условий, в которых реализуются нормативно-правовые акты.

4. Нереалистическое отношение к праву, во всех его проявлениях.

Основными путями борьбы с правовым идеализмом, как и со всеми другими видами деформированного правосознания будут: повышение уровня общей культуры права, модернизированное воспитание правосознания граждан, защита и обеспечение прав и свобод личности, создание благоприятных условий для реализации нормативно-правовых актов, ликвидация инфляции законов, повышенный контроль над преступностью [6].

Таким образом, подводя итог вышесказанному, можно сделать вывод, что правовой нигилизм обширно распространился в нашем обществе, приобретя отменно новые качества, не характерные ему ранее. Поменялись его формы, характер проявления. Усложнились способы борьбы с правовым нигилизмом. Но ясно одно, что правовой нигилизм невозможно устранить мгновенно. Это тяжелый и долгий процесс. В результате, все формы и средства борьбы с нигилизмом на выходе общества из глубочайшего системного кризиса – социального, экономического, политического, духовного, нравственного. Однако многое зависит и от активной позиции самой личности, ее правомерного поведения и противодействия к совершению преступления. Очевидно, что изменение отношения общества и индивидов к праву — это трудоемкая задача, требующая длительного времени для решения. Вполне возможно, что для этого потребуются не одно десятилетие и напряженные усилия нескольких поколений. Государству необходимо прямо сейчас начать плодотворную работу над обществом, модернизацию школ и других социальных институтов, которые могут значительно повлиять на правосознание каждой личности. Люди должны получать необходимые, объективные знания в области права и уметь их использовать. Люди должны тянуться к этим знаниям, но для начала нужно объяснять им всю важность и необходимость права. Самообразование – это то, к чему должен стремиться каждый человек. Правовое государство должно быть заинтересовано в том, чтобы граждане постоянно обновляли или закрепляли свои правовые знания.

Список литературы:

1. Всероссийский центр изучения общественного мнения. [Электронный ресурс]. 11.03.2018. URL: https://wciom.ru/news/ratings/vybory_2018/
2. Лазарев В.В. Истоки правового нигилизма и возможности его профилактики: учебник. общая теория государства и права. Москва. изд. Юристь. 1996.
3. Матузов Н.И. Правовой нигилизм и правовой идеализм как две стороны «одной медали» // Правоведение: Научно-теоретический журнал. 1994. N2. с. 3-16.
4. Матузов Н.И., Малько А.В. Теория государства и права: учебник. Москва. изд. Юристь. 2008.
5. Радько Т.Н., В.В. Лазарев., Л.А. Морозова. Теория государства и права: учебник для бакалавров. Москва. изд. Проспект. 2015.
6. Сорокун П.В. , Рахматулин З.Р. Юридическое образование в России: проблемы и перспективы развития/ П.В. Сорокун, З.Р. Рахматулин//Наука и образование: опыт, проблемы, перспективы развития, материалы международной научно-практической конференции. Красноярский государственный аграрный университет, Красноярск, 2017. С. 347-350.
7. Туманов В.А. О правовом нигилизме. Советское государство и право // Москва. изд. Наука. 1989. N10. с. 20-27



АБСЕНТЕИЗМ В СОВРЕМЕННОЙ РОССИИ

Большухина Екатерина Игоревна

Тудвасева Любовь Викторовна

студенты 1 курса кафедры теории государства и права

ФГБОУ ВО Красноярский ГАУ

Россия г. Красноярск

Фастович Галина Геннадьевна

научный руководитель

старший преподаватель кафедры теории и истории государства и права

ФГБОУ ВО Красноярский ГАУ

Россия, г. Красноярск

Аннотация: В статье рассматриваются вопросы о сущности политического процесса, политического участия, абсентеизма. По статистическим данным проводится анализ причин абсентеизма в России, факторов, влияющих на его уровень.

Ключевые слова: Политический процесс, политическое участие, абсентеизм, выборы.

ABSENTEEISM IN MODERN RUSSIA

Bolshukhina Ekaterina Igorevna

Tudvaseva Lyubov Viktorovna

1th year students of the Department of Theory of Government and Rights

Krasnoyarsk State Agrarian University

Russia, the city of Krasnoyarsk

Fastovich Galina Gennadyevna

scientific director

Senior lecturer of the Department of Theory and History of State and Law

Krasnoyarsk State Agrarian University

Russia, the city of Krasnoyarsk

Abstract: The article deals with the essence of the political process, political participation, absenteeism. According to statistical data, an analysis is made of the causes of absenteeism in Russia, factors affecting its level.

Keywords: Political process, political participation, absenteeism, elections.

В демократическом государстве неотъемлемым правом является избирательное право. Оно закреплено в 32 статье конституции Российской Федерации. Согласно статье, граждане имеют право на активное и пассивное избирательное право, а в управлении государственными делами могут участвовать как лично, так и опосредованно. Не имеют права избирать лишь недееспособные граждане и лица, находящиеся в местах лишения свободы. Тем не менее, не все граждане пользуются им по ряду причин, которые мы определим в данной статье.

Прежде всего, стоит отметить, что такое политический процесс, из чего он состоит и какую роль играет в жизни общества. Ученые дают разную оценку и определение политическому процессу. Для Доуза, например, политический процесс не часть, а именно политика в целом. Дарендорф определяет его, как борьбу групп за ресурсы власти и статусы. Парсонс же видит специфику политических процессов в результатах функционирования политической системы, а Мерриам считает, что аспекты политического процесса представлены в реализации субъектов свои целей[1]. Мы будем придерживаться такого понятия политического процесса: функциональная характеристика политической системы,

отражающая совокупность ее внутренних изменений, последовательную смену состояний, происходящих под влиянием внешних и внутренних факторов [2]. Проанализировав определения ученых, можно выделить такие составляющие политического процесса: политические системы, группы людей, а так же индивиды.

Важнейшей характеристикой политического процесса является политическое участие. В широком смысле, политическое участие – это действия индивидов, влияющие на политическую систему. С. Хантингтон и Дж. М. Нельсон выделяют два аспекта участия: мобилизованное и автономное. Мобилизованное участие – принудительное действие, зависящее не от политических стимулов (шатнаж, страх, подкуп, принуждение). Обычно распространено в авторитарных и тоталитарных режимах. Автономное же напротив – действие сознательное, с целью повлиять на политическую систему. Распространено в демократических странах. Как раз автономное участие граждан в политическом процессе предполагает установление легитимной, демократической власти. Однако, в последнее время, именно легитимность власти может быть поставлена под сомнение из-за увеличивающегося абсентеизма среди населения.

Обычно под абсентеизмом понимают лишь отказ от участия в выборах, однако, стоит отметить, что этот термин имеет и более широкое значение. Например, Мухаев определяет его, как «форму сознательного бойкотирования избирателями выборов, отказ от участия в них; пассивный протест населения против существующей формы правления, политического режима, проявление безразличия к осуществлению человеком своих прав и обязанностей» [3]. То есть, можно выделить две группы абсентеистов: 1. Пассивных граждан, чье решение неучастия в политической жизни общества не выражает их гражданской позиции, а является лишь пример конформистского поведения. 2. Активных граждан, чье решение мотивировано их гражданской позицией.

Из года в год люди все неохотней приходят на выборы. Такую картину можно наблюдать как в Европе (в некоторых странах явка упала более чем на 40%) [4], так и в России. По данным Левада-Центра, количество опрошенных респондентов, (с 2007 по 2017) уверенных в своем участии в выборах снизилось с 36% до 24%. Сомневающихся же увеличилось с 5% до 10%. А общее количество тех, кто выразил желание прийти на выборы упало с 75% до 58% [5].

Причин такого поведения множество. Как правило на решение избирателей влияют не только политические, но и социальные, экономические, культурные особенности. Принятие решение об участии или неучастии в политической жизни общества обуславливается различными факторами от индивидуальных черт избирателя до политической ситуации в стране. Выделим некоторые из них:

1) Уровень и тип выборов. На федеральном уровне явка выше, чем на муниципальном, на выборах президента, выше, чем на выборах в Госдуму. Например, явка на выборы президента РФ в 2012 году составила 65,34%, [6] на выборы в Госдуму (20011) – 60,21%, [7] на выборы мэра Москвы (2013) – 32,03% [8]. Это можно объяснить недоверием населения к политическим партиям, парламентаризму, как институту демократического общества. Например, абсолютное большинство опрошенных (54%) считают, что на положение дел в стране влияют выборы президента, и только 20% говорят о парламентских выборах, 14% считают, что никакие выборы не влияют на изменения в стране [7]. Вместе с тем показателен опрос ФОМа о выборах в государственную думу. На вопрос «Почему вы будете принимать участие в выборах депутатов государственной думы?» большинство (41%) – не дали ответа или затрудняются ответить. 16% из тех, кто определился с ответом, считают участие в выборах – обязанностью каждого. 14% говорят о возможности изменений в лучшую сторону, 13%, что выборы – способ влияния на кадровый состав структур, 8% считают выборы традицией [8].

2) Личные характеристики избирателя. Возраст, уровень образования, место жительства, социальное положение – все это влияет на решение проголосовать. По данным ФОМа, о своем постоянном участии в голосованиях различного уровня чаще прочих говорят респонденты старше 55 лет (58%), лица, не получившие среднего образования (42%), а также

обладатели высшего образования (43%) и жители сел (41%). О том, что никогда не ходят на выборы, чаще прочих сообщают респонденты моложе 35 лет, граждане со средним общим образованием и жители больших городов [9]. Можно сделать вывод о том, что экономический фактор играет немаловажную роль: чем хуже условия жизни человека, тем он активнее в политическом плане. Наличие высшего образования так же положительно сказывается на формировании гражданской позиции.

3) Низкая политическая активность депутатов. На примере предвыборной агитации 2018: опрос ВЦИОМа показал, что агитационную компанию заметили меньше половины россиян. Самый высокий показатель составил 45%, самый низкий-12%. Из восьми кандидатов, допущенных до выборов, лишь имена четырех известны более половине россиян. Опрос так же показал, что «выборы президента не вызывают бурной дискуссии» -53% граждан вообще не говорили на эту тему с кем-либо[10].

4) Недоверие к процедуре выборов. По данным Левада-центра, 42% россиян считают, что выборы в Государственную думу будут лишь «имитацией борьбы», а распределять места в нижней палате будут по решению властей [11]. Так же, 24 % россиян заявили о своем намерении принять участие в выборах из-за опасения фальсификаций (чтобы бюллетень не использовали другие). Те, кто не собираются участвовать называют следующие причины: 33% опрошенных не верят, что их участие что-либо изменит, 22% не верят в честность выборов[12]. Так же 49% респондентов против 37% считают, что результаты выборов не отражают мнения народа [13].

5) Историко-культурное наследие. Не доверительное отношение к выборам осталось у россиян еще со времен СССР, где «выбора особо не было, но голосовать все ходили»¹⁴¹. Поход на выборы считался скорее не правом, а обязанностью (и считается по сей день) Опросы показывают, что 45% считают участие в выборах-своим долгом, а по привычке голосуют 20% опрошенных. [15]

Сами же граждане находят причины абсентеизма в следующем: 18%-разочарование в институте выборов, 17%-недоверие к честным выборам, 13%- протест против разочаровавшей их власти, 14% полагают, что причиной неучастия людей в выборах является отсутствие интереса к политике, равнодушие и лень, 11%- отсутствие достойных кандидатов и доверия к ним [16].

Таким образом, можно сделать вывод, абсентеизм так же является формой политического участия граждан в жизни общества. Это вполне закономерное явление, отражающее политическую ситуацию в обществе. В России абсентеизм обусловлен скорее разочарованием в выборах, их бессмысленности из-за неизменности в политической жизни общества, из-за чувства предрешенности. Для большинства россиян, выборы-не способ влияния на власть, а необходимое, формальное предприятие. Такое ощущение отрицательно сказывается на формировании гражданского общества и демократических прав и свобод граждан, порождая неуверенность в легитимности власти.

Список литературы:

1. Политология: учебное пособие/ кол. авторов под ред. проф. Пусько В.С., 3-е изд.; перераб. и дополн. –М.: МГТУ им. Н.Э. Баумана, 2008, С.-289
2. Политология. Краткий словарь основных терминов и понятий
3. Мухаев Р.Т. Политология: учебник для студентов юридических и гуманитарных факультетов. - М., 2000.С.-210
4. Информационный портал DW. Выборы в Европе. Явка избирателей в странах ЕС: региональные особенности
5. Информационный портал Левада-центр.
<https://www.levada.ru/2017/12/04/menee-60-rossiyan-vyrazili-zhelanie-pojti-na-vybory-prezidenta/>
6. Информационный портал РИА.Новости. Выборы президента России в 2012 году. <https://ria.ru/spravka/20130304/925629279.html>

7. Информационный портал РИА.Новости. Результаты выборов в Госдуму по регионам России. <https://ria.ru/infografika/20111206/508314920.html>
8. Информационный портал РИА.Новости.Выборы мэра Москвы. https://ria.ru/Moscow_elections_2013/20130909/961794264.html
9. База данных ФОМ. http://bd.fom.ru/report/cat/est_el/dd0600110#tb0600101
10. База данных ФОМ. http://bd.fom.ru/report/cat/elect/mot_el/d030720
11. База данных ФОМ. http://bd.fom.ru/report/cat/est_el/d072722
12. Информационный портал ВЦИОМ <https://wciom.ru/index.php?id=236&uid=116718>
13. Информационный портал Левада-центр <https://www.levada.ru/2016/07/01/bolshe-40-rossiyan-nazvali-dumskie-vybory-imitatsiej-borby/>
14. Информационный портал Левада-центр <https://www.levada.ru/2017/12/04/menee-60-rossiyan-vyrazili-zhelanie-pojti-na-vybory-prezidenta/>
15. База данных ФОМ http://bd.fom.ru/report/cat/est_el/dd0600110#tb0600101
16. Информационный портал «Газета.ру» - https://www.gazeta.ru/comments/2018/02/04_a_11636209.shtml
17. Информационный портал «Левада-центр» <https://www.levada.ru/2017/12/04/menee-60-rossiyan-vyrazili-zhelanie-pojti-na-vybory-prezidenta/>
18. База данных ФОМ http://bd.fom.ru/report/cat/elect/est_el/d072722



ИЗМЕНЕНИЕ КОНСТИТУЦИОННОГО СТРОЯ ИТАЛИИ В ПЕРИОД ПРАВЛЕНИЯ МУССОЛИНИ

Большухина Екатерина Игоревна

студент 1 курса кафедры теории государства и права
ФГБОУ ВО Красноярский ГАУ
Россия Г. Красноярск

Кускашев Дмитрий Валерьевич

научный руководитель
к.э.н., доцент кафедры теории государства и права
ФГБОУ ВО Красноярский ГАУ Юридический Институт
Россия, г. Красноярск

Аннотация: В статье выделены основные моменты преобразования конституционного строя в период управления Бенито Муссолини. Показано влияние фашистской идеологии на государственное устройство Италии, определены ключевые изменения в законодательстве.

Ключевые слова: Фашизм, Конституционный строй, Муссолини, Италия, Дуче

CHANGE IN THE CONSTITUTIONAL SYSTEM OF ITALY DURING THE REIGN OF MUSSOLINI

Bolshukhina Ekaterina Igorevna

1th year students of the Department of Theory of Government and Rights
Krasnoyarsk State Agrarian University
Russia, the city of Krasnoyarsk

Kuskashev Dmitriy Valerevich

scientific director
Ph. D., associate professor of Theory of Government and Rights

Krasnoyarsk State Agrarian University
Russia, the city of Krasnoyarsk

Abstract: The article highlights the main points of the transformation of the constitutional system in the period of Benito Mussolini's administration. The influence of the fascist ideology on the state structure of Italy is shown, and key changes in the legislation are defined.

Keywords: Fascism, Constitutional system, Mussolini, Italy, Duce.

С начала 20 века в Италии все больше распространились фашистские настроения. Этому способствовали многовековая раздробленность, первая мировая война, разорившая и деморализовавшая страну, вследствие чего - слабое положение интеллигенции, буржуазии, чиновничества и прочих «правлящих классов», на которые не смогла опереться власть. По этим причинам, правительство Италии не находит поддержки среди народа, проявляется бессилие парламентской системы, не способной повлиять на народные массы.

«Несомненно, Италия представляет собой страну, где парламентский кретинизм вылился в формы наиболее опасные, наиболее убийственные. Вот почему я отрицательно отношусь к идее всеобщего избирательного права» - заявляет Муссолини. [1]

К 1919 году в Милане оформилась боевая группа «Итальянский Союз Борьбы», ознаменовавшая начало фашизма под предводительством Бенито Муссолини. Программа данной организации состояла из следующих требований: снижение возрастного ценза до 18 лет, 25 для депутатов, отмена Сената, установление Совета, введение 8-ми часового рабочего дня, Установление минимальной оплаты труда, Благоустройство транспорта, Прогрессивное налогообложение капитала, секвестр 85% военной прибыли, конфискация церковной собственности, передача управления промышленности в руки рабочих, Создание всенародной национальной милиции (сквардицы или чернорубашечники). [2] Число участников фашистской партии неуклонно росло, поэтому к 1921 году Итальянский союз борьбы был преобразован в Национальную фашистскую партию. В этом же году Муссолини был избран в палату депутатов, вместе с 34 депутатами от партии. В 1922 году состоялся знаменитый «поход на Рим» в результате, которого Муссолини занимает место премьер министра, министра внутренних дел и министра иностранных дел, и сам формирует правительство.

Сам же термин «фашизм» произошел от итальянского «fascio»-союз. Восходит к латинскому «fascis»-дословно-связка. Так называли ликторские пучки - символы власти древнеримских царей и магистратов. Фашизм возник в Италии, как идеологическое направление крайне правых течений. Когда Муссолини пришел к власти, он не имел четкой программы, потому фашизм в Италии был скорее смешением различных направлений, чем одной цельной и четкой идеологией. Тем не менее, можно выделить такие его признаки, как: отрицание любой формы демократии, культ государства и вождей, использование государственных монополий, применение крайних форм насилия. [3] Также включал в себя идеи расового неравенства, отрицания культуры, расизма, опоры на средний класс, национализма, осуждения пацифизма. [4]

Первыми преобразованиями стали изменения в государственном строе. 16 ноября 1922 года новое правительство предстало перед камерой депутатов. В результате этой встречи парламент постановил передать власть правительству на 1 год. Формально, это означало начало сращивания законодательной и исполнительной власти, расширение полномочий правительства, в ущерб парламенту. Образовывается Большой Фашистский Совет, предпарламентский орган, обладавший множеством полномочий. Происходит укрепление позиций фашистов у власти. В 1923 принимается закон Ачербо, по которому партия, одержавшая верх на выборах, занимает две трети мест в парламенте. Вместе с тем закон понижал возрастной ценз до 25 лет. [5] Но даже без этого закона фашистская партия с легкостью перешагнула порог в 60 процентов голосов. Реформа избирательного закона дала исполнительной власти главный инструмент – парламентское большинство, с помощью

которого выборы превращаются лишь в формально действующий институт, без каких либо реальных полномочий.[6]

В 1928 была проведена «реформа политического представительства». Отныне особое право выдвижения депутатов принадлежало профсоюзам и организациям, имеющим общенациональное значение. Она упраздняла принцип демократического избрания депутатов, наряду с законами 1926-32 годов, по которым местные органы власти становились назначаемыми. В этом же году Большой фашистский совет становится государственным, высшим конституционным, законодательным органом. Участникам предоставлялась практически полная неприкосновенность, их звание приравнивалось к званиям сенатора или депутата, однако, работа происходила на безвозмездной основе. В 1939 была создана палата фасций и корпораций, в которую автоматически вошли все члены Совета. Эти действия отвечали такому идеологическому положению, как отрицанию любых форм демократии. «Необходимо разрушить алтари, воздвигнутые демосу, ее величеству массе, но это не значит, что не следует заботиться о ее благоденствии» - говорит Муссолини.[7]

В 1925г учреждается комиссия для изучения возможности проведения конституционной реформы, соответствующей требованиям времени (Комиссия 18). Главное ее задачей являлось «изучение проблем, связанных с отношением государства и общества и установление примата первого над вторым» Вскоре она принимает свой первый закон - против тайных обществ. Формально был направлен главным образом против масонства. Таким образом, этот закон способствовал укреплению диктатуры, путём ограничения свободы всех организаций, и в то же время налаживал отношения с Ватиканом.

Следующим законом был «Закон о прерогативах главы правительства» (24 декабря 1925). Он делал главу правительства независимым от парламента: премьер-министр назначался королем и был подотчетен только ему. Это расширяло права правительства и окончательно оформляло новый конституционный режим Италии. В этот же день был принят закон о чистке государственного аппарата от не национально мыслящих элементов. Это было увольнение людей, «которые не дают гарантий выполнения своего долга и ставят себя в условия несовместимые с основными политическими директивами правительства»[8]

31 декабря 1925 г. был издан закон о праве префектов запрещать выпуск «опасных для общественного спокойствия газет».[9] Была введена цензура: газетам запрещалось печатать что-либо критикующее фашизм. 31 января 1926 года издаётся закон о «праве исполнительной власти издавать юридические нормы». Правительство становится законодательным органом, способным проводить свои акты, не дожидаясь утверждения их в законодательном порядке. Это ознаменовало конец слияния исполнительной и законодательной власти и упразднение основных функций второй.

Из-за несовместимости централизованной фашистской диктатуры с принципом территориального разделения властей вводится институт «подеста», те старшин, назначаемых указом короля вместо выборных муниципалитетов. Расширились права префектов.

Покушение на диктатора 11 сентября 1926 стало причиной нового закона -запрещались все оппозиционные партии, учреждались службы политического следствия. Запрещалась эмиграция лиц антифашистских настроений. Была введена смертная казнь за покушение на убийство членов королевской семьи и главы правительства.Националистическая подоплека фашистов нашла отражение в ряде законов. Например, в 1926 году был издан декрет о лишении итальянского гражданства политических эмигрантов.

В результате всех государственных преобразований, Дуче занимает кресло министра 7 министерств, в том числе является главой правительства, главой фашистской милиции, первым маршалом империи, подчиняет себе парламент и правительство. В его руках происходит консолидация власти, он, фактически, становится единоправным правителем, вождем и диктатором.

На пути к централизации власти приходилось преодолевать проблему огосударствления профсоюзов. Дабы не допустить классовой борьбы, комиссия восемнадцати разработала закон «О правовой организации коллективных трудовых отношений». Законными

становились лишь те профсоюзы, которые соответствовали фашистским представлениям: участие по крайней-мере одной десятой рабочих данной профессии (ст. 1,ч1), должны оказывать поддержку, способствовать воспитанию своих членов, защищать экономические и моральные интересы (ст.1,ч1), руководители должны обладать соответствующими моральными и патриотическими чувствами.(ст. 1.ч1) Запрещались, однако, профсоюзы военных, госслужащих, чиновников, административных органов, членов судебной системы. Статьей 18 локауты и забастовки были запрещены.[10] Естественно, что признавались лишь фашистские союзы, что способствовало установлению их монополии.

В плане экономической системы была избрана система национал-синдикализма, как позволяющая объединить классы ради роста и развития нации. Основные ее положения были зафиксированы в «Хартии труда» ,принятой в 1927.Содержала в себе регулирование некоторых социальных вопросов работников(такие, как назначение отпусков или выдача компенсаций).Италия становилась корпоративной, профсоюзы преобразовывались в синдикаты. Новая система позволила государству контролировать экономические отношения под предлогом «предотвращения социальных конфликтов». Профсоюзы преобразовывались в синдикаты и корпорации, которые впоследствии признавались государственными органами с правом принимать постановления в области регулирования трудовых отношений и производства.

Основные преобразования государственной системы были, прошли в период с прихода Муссолини к власти по тридцатые годы. Дальнейшая политика государства была направлена в основном на создание государственного капитализма, усиление военной мощи Италии, борьбе во Второй мировой Войне. В этот период оформилась фашистская диктатура, то есть, введена цензура, во главе государства встал единоличный правитель, были упразднены все демократические права и свободы, оформляется полицейское государство, запрещаются партии, применяется террор. Государство стало контролировать экономику, подстраивая ее под военные нужды. Партия подчинило себе государство, подкрепляя это символически: фации становятся государственным гербом, и включается в печать. Италия времен Муссолини - страна диктатуры фашизма, где интересы личности определяло государство.

Список использованной литературы:

1. Н.В. Устрялов. Итальянский фашизм. М.: Вузовская книга,1999г. С.-317
2. Программа Итальянского Союза Борьбы от 7 июня 1919г.
3. Ирхин Ю.В., Зотов В.Д., Зотова Л.В. Политология: Учебник. М.: Юрист,2002. – С.-355
4. Умберто Эко. Эссе «Вечный фашизм», 1995
5. Избирательный закон Италии 1923 г
6. . Современные избирательные системы. «Зарубежное и сравнительное избирательное право» Выпуск десятый. Кузнецова Тамара Олеговна – раздел об Италии С.-14
7. Б.Р. Лопухов. История фашистского режима в Италии. М.: «Наука»,1977 – С.-56
8. Б.Р. Лопухов. Эволюция буржуазной власти в Италии. М.: Наука, 1986-С.-64
9. Закон «О правовой организации коллективных трудовых отношений».1926
10. «Хартия труда».1927



ОТДЕЛЬНЫЕ ВОПРОСЫ БОРЬБЫ С ТЕРРОРИЗМОМ

Бородкина Ксения Сергеевна

студентка 2 курса направления 40.03.01. Юриспруденция
ФГБОУ ВО Красноярский ГАУ Ачинский филиал
Россия, г. Ачинск

Рахматулин Закир Равильевич

научный руководитель
старший преподаватель кафедры уголовного права и криминологии
ФГБОУ ВО Красноярский ГАУ Ачинский филиал
Россия, г. Ачинск

Аннотация: В статье рассматриваются отдельные аспекты борьбы с преступностью в Российской Федерации. Исследован необходимый и достаточный объем эмпирического материала, подтверждающего сформулированные в работе выводы. Предлагается определенный комплекс мер, которые направлены на оптимизацию профилактической работы по противодействию терроризму.

Ключевые слова: терроризм, террористический акт, борьба с терроризмом, профилактика, правоохранительные органы

SELECTED ISSUES ON COMBATING TERRORISM

Borodkina Ksenia Sergeevna

the student of 2 course of a direction 40.03.01. Jurisprudence
Achinsk branch of the Krasnoyarsk State Agrarian University
Russia, Achinsk

Rakhmatulin Zakir Ravilevich

scientific director
Senior lecturer of the Department of Criminal Law and Criminology
Achinsk branch of the Krasnoyarsk State Agrarian University
Russia, Achinsk

Annotation: The article examines some aspects of the fight against crime in the Russian Federation. The necessary and sufficient volume of empirical material is confirmed, which confirms the conclusions formulated in the work. A set of measures is proposed that are aimed at optimizing preventive work to counteract terrorism.

Keywords: terrorism, terrorist act, fight against terrorism, prevention, law enforcement agencies

Терроризм, а также его последствия являются одной из основных и наиболее опасных проблем, с которыми сталкивается современный мир. Это явление в той или иной степени касается как развитых, так и еще развивающихся государств. Терроризм все больше угрожает безопасности большинства стран и влечет за собой колоссальные политические, экономические и моральные потери.

Терроризм – это метод, основанный на насилии, который используют некоторые организованные группы для достижения своих целей. Его отличительной чертой является применение насилия в отношении не противника, а мирных жителей, которые могут вообще не подозревать о политическом противостоянии. К преступлениям террористической направленности в частности относятся: захват заложников, угон самолетов, организация

взрывов на улице, поджог и так далее. Главная цель терроризма это чтобы пострадало как можно больше людей.

Не так давно на территории РФ было совершено несколько крупных и жестоких террористических актов, и их даты вписаны в календарь памяти. Примером может послужить теракт 3 апреля 2017 года в Петербургском метрополитене, который унес жизни 16 пассажиров, пострадало при этом 87 человек. Правда ни одна террористическая организация не взяла ответственность за этот теракт, однако, по мнению источников в правоохранительных органах, террорист-смертник — 22-летний уроженец Киргизии, гражданин РФ Акбаржон Джалилов — мог быть членом ранее неизвестной террористической группировкой «Катиба аль-Имам Шамиль», связанной с «Аль-Каидой». [3].

Спустя несколько месяцев на территории России вновь произошел террористический акт. 19 августа 2017 года в центре города Сургут террорист напал с ножом и топором на прохожих. Было ранено 7 человек. Нападавший был ликвидирован двумя выстрелами наряда полиции в ходе погони. Ответственность за резню взяло на себя запрещённое в России «Исламское государство». 12 декабря 2017 года директор ФСБ Александр Бортников впервые официально назвал произошедшее терактом. [2]. И 18 февраля 2018 года был зафиксирован новый террористический акт. 22-х летний Халил Халилов, уроженец села Рассвет, устроил в Кизляре стрельбу из ружья возле храма по прихожанам, убито 5 человек и ранено 4, стрелок был ликвидирован. Нападавший был членом ИГ, взявшего на себя ответственность за атаку. [4].

Террористические акты в последнее время стали достаточно частым явлением в жизни. Такая ситуация обуславливается усилением ряда незаконных организаций, обостряющих ситуацию в ближневосточных странах. Террористические акты могут происходить в самых разных местах: в самолетах и аэропортах, в центре города, в детских учреждениях, университетах и в других местах где возможно большое скопление людей. Такая деятельность незаконных формирований заставляет задуматься, а как ее можно предотвратить? В юридической литературе предлагается определенный перечень мер по профилактике, с отдельными из них мы соглашаемся, а именно с Балагуровой Н.И. которая считает необходимым:

1. привлечь специализированные центры, службы, органы охраны правопорядка, объединить структуры государства, СМИ;
2. предоставить судебным инстанциям право распускать объединения, за которыми выявлено нарушение закона. Если деятельность учреждения выглядит подозрительной, то у правоохранительных органов возникает право на установление соответствия закону данной деятельности. На местном уровне усложняется система получения разрешения на хозяйственные операции, субсидии; [1]

Также мы соглашаемся с мерами, которые предлагают Лаухин В.Е. и Чернов С.А., а именно:

1. усилить контроль за производством, оборотом и использованием огнестрельного оружия, взрывчатых веществ;
2. улучшить техническое обеспечение, оснащенность правоохранительных органов;
3. сформировать секретное армейское подразделение особого назначения, которое должно заниматься борьбой с террористами за пределами страны, чтобы они никогда не чувствовали себя в безопасности. [6]

Решить проблему терроризма необходимо решением экономических проблем путем создания новых рабочих мест, повышением заработной платы, расстановкой кадров и назначением на должности не по родственным признакам, а на основе конкурсного отбора. Также внимание необходимо уделять и непосредственно подготовке людей к таким ситуациям, чтобы пострадало как можно меньше людей.

Например:

1. вход в здание осуществляется по пропускам или документам, подтверждающим личность;
2. в случае необходимости принять гражданина, должностное лицо уведомляет об этом охрану не меньше чем за полчаса до визита;
3. включить в программу порядок действий персонала при наступлении такой опасности;
4. предоставить персоналу эвакуационный план, обозначить места, где люди могут укрыться и проинформировать сотрудников о том, как следует сообщать правоохранительным органам об угрозе.

Резюмируя вышеизложенное следует отметить, что в современном мире высоких технологий невозможна борьба с терроризмом каждой страной по отдельности. Террора можно избежать только совместными усилиями разных стран, которые настроены на серьезное разрешение проблемы. Необходимо разработать комплексный подход к борьбе с данным явлением путем не только правового и силового воздействия, но и выявлением основных причин его возникновения. Более того, это будет возможно с помощью ограничения отдельных прав виновных [8]. Самое главное это не искать оправданий терроризму, не делить его на правильный и неправильный. Необходимо бороться против любого его проявления.

Список литературы:

1. «Балагурова Н.И. формы и методы борьбы с терроризмом» [Электронный ресурс], – <https://www.syl.ru/article/361281/formyi-i-metodyi-borbyi-s-terrorizmom>
2. «Бортников А.В. рассказал о предотвращенных терактах и уничтоженных террористах» [Электронный ресурс], – <https://ria.ru/incidents/20171212/1510753990.html>
3. «Взрыв в метро Петербурга» [Электронный ресурс], – <http://www.interfax.ru/russia/559392>
4. «В нападении на прихожан в Кизляре усмотрели теракт» [Электронный ресурс], – <https://lenta.ru/news/2018/02/19/terakt/>
5. Жалилов М. Терроризм как угроза стабильности в мире, актуальность борьбы с терроризмом // Молодой ученый №7: Издательство Молодой ученый. — Казань, 2013. — 517с.
6. Лаухин В.Е., Чернов С.А. Терроризм и экстремизм, как реальная угроза безопасности в современном мире /В.Е. Лаухин, С.А.Чернов. – Н. Новгород: Нижегородская академия МВД России, 2014. — 54 с.
7. Ольдеева Д. А. «Терроризм. Проблемы борьбы с ним. Пути их устранения методами экономического, военного и религиозного воздействия.» //Вестник Калмыцкого университета № 4(20). – Элиста, 2013. – 91 с.
8. Сорокун П.В. Проблемы совершенствования законодательства по вопросам ограничений прав и свобод человека и гражданина в российской Федерации // ЭПИ Международный научно-практический журнал «Эпоха науки»: Научный журнал / Отв. составитель А.Н. Полубояринова. – Вып. 8.2017. С. 118 – 128.



ОТДЕЛЬНЫЕ АСПЕКТЫ ОСВОБОЖДЕНИЯ ОСУЖДЕННЫХ ОТ ОТБЫВАНИЯ НАКАЗАНИЯ В СВЯЗИ С ТЯЖЕЛОЙ БОЛЕЗНЬЮ В РФ

Брянц Тамара Андреевна

студентка 2 курса направления 40.03.01. Юриспруденция
ФГБОУ ВО Красноярский ГАУ Ачинский филиал
Россия, г. Ачинск

Рахматулин Закир Равильевич

научный руководитель
старший преподаватель кафедры уголовного права и криминологии
ФГБОУ ВО Красноярский ГАУ Ачинский филиал
Россия, г. Ачинск

Аннотация: в данной статье рассматриваются актуальные проблемы реализации положений статьи 81 УК РФ, в том числе вопросы освобождения от наказания в связи с тяжелой болезнью. Предлагаются варианты оптимизации действующего уголовного законодательства с учетом теоретических и практических основ.

Ключевые слова: освобождение в связи с болезнью, гуманизм, уголовный закон, тяжелые заболевания, законодательство, лечебно-исполнительные учреждения.

SEPARATE ASPECTS OF EXEMPTION OF PUNISHED PUNISHMENT PENALTIES IN CONNECTION WITH HEAVY DISEASE IN THE RUSSIAN FEDERATION

Bryants Tamara

Student 2 course direction 40.03.01. Jurisprudence
Achinsk branch of the Krasnoyarsk State Agrarian University
Russia, the city of Achinsk

Rakhmatulin Zakir Ravilevich

scientific director
Senior lecturer of the Department of Criminal Law and Criminology
Achinsk branch of the Krasnoyarsk State Agrarian University
Russia, the city of Achinsk

Annotation: in this article, actual problems of implementing the provisions of Article 81 of the Criminal Code of the Russian Federation, including issues of exemption from punishment in connection with a serious illness, are considered. Variants of optimization of the current criminal legislation are offered with consideration of theoretical and practical bases.

Key words: exemption in connection with the disease, humanism, criminal law, serious diseases, legislation, medical and executive institutions.

На протяжении долгого времени, еще в 1910 г., российский юрист Фойницкий И. Я. по праву выделял: "Исполнение приговоров нуждается в известной эластичности, гибкости, лишь бы она была поставлена на твердую почву закона и под контроль суда, а не была делом единоличного рассмотрения". [8] В судебной практике возникают поправки мер к принятию судом решения по делам об освобождении осужденных, страдающих тяжелыми заболеваниями, несовместимыми с отбыванием наказания. [5] Поэтому суду следует применять не только нормы действующего законодательства, а и нормы морали, принцип гуманности и сострадания.

Одним из основных положений освобождения от наказания осужденных к лишению свободы, является болезнь. К такой категории можно отнести статью 81 УК РФ. Следует

заметить, что в статье различают два вида заболеваний: 1) психическое расстройство, лишаящее лицо сознавать фактический характер и общественную опасность своих действий (бездействий) либо руководить ими (ч. 1 ст. 81 УК РФ); 2) заболевание иной тяжелой болезнью, препятствующей отбыванию наказания (ч. 2 ст. 81 УК РФ).

Практический интерес разработки института освобождения от наказания в связи с болезнью, обусловлен отсутствием на практике единого подхода к решению данного вопроса. По мнению Алфимовой О. А. можно согласиться с тем, что судебные ошибки, появляющиеся при применении данного института, вызваны недостатком в уголовном законе четкого решения вопроса о потребности учета обстоятельств при освобождении, а также дефицитом нужных разъяснений Верховного Суда РФ. [1]

Разобравшись в законодательстве РФ, можно сделать вывод, что болезнь, которая является требованием освобождения осужденного от отбывания наказания, должна отличаться тремя показателями: 1) болезнь должна быть тяжелой; 2) болезнь должна препятствовать отбыванию наказания; 3) осужденный должен заболеть такой болезнью после совершения преступления.

Кроме того, следует учитывать, что освобождение от наказания по рассматриваемому основанию, является только правом, а не обязанностью суда. Выбрав путь повышения качества и развития уголовного права, следует не забывать международный опыт. К примеру, Европейский суд по правам человека при рассмотрении дела «Ильхан против Турции», установил, что пребывание больного под стражей, где он не имеет возможности получить необходимую медицинскую помощь, говорит о нарушении статьи 3 Европейской конвенции по правам человека. [2] Тогда в соответствии ч. 1 статьи 21 Конституции РФ достоинство личности охраняется государством. [3] Следовать этому конституционному положению должны не только судьи РФ, но и все, на кого возложены полномочия охранять законность в стране. [6]

В судебной практике были случаи, когда судьи сталкивались с медицинскими заключениями о состоянии здоровья лица, который претендует на применение статьи 81 УК РФ, но они не несли четких данных о времени возникновения болезни. Получается нельзя разграничивать момент ее появления и исключить возможность того, что болезнь возникла еще до совершения лицом преступления. Таким образом, виновный просто пытается избежать заслуженного наказания. Поэтому суды, рассматривая вопрос об освобождении от наказания в связи с тяжелой болезнью, не должны поверхностно относиться к изучению предоставленных медицинских справок, а обязаны точно определить момент появления болезни, где потом только признать его обстоятельством, соответствующим или несоответствующим положениям статьи 81 УК РФ.

Верховный Суд, таким образом, в полном объеме изменил подход к разрешению соперничества между разными критериями. И признал, что все-таки для освобождения осужденного от отбывания наказания в связи с наличием тяжелой болезни решающий факт имеет наличия заболевания, препятствующего отбыванию наказания.

Проблемы, возникающие в практической деятельности указывают на то, как остро стоит вопрос об освобождении от наказания в связи с тяжелой болезнью, потому что эти проблемы регулируются различными кодексами РФ, которые в некоторых случаях противоречат даже друг другу.

Поэтому, к разрешению ходатайства на основании статьи 81 УК РФ необходимо подходить обдуманно и не допуская легкомысленного применения принципа гуманизма.

Если рассматривать в условиях дефицита вынужденных приемов и времени может сформироваться представление, что законодательная модель освобождения осужденных по болезни можно реализовать через изменения норм действующего уголовного, уголовно-процессуального и уголовно-исполнительного законодательства. Тогда появляется вопрос, а реально ли это действие?

Во-первых, следует учесть то, что ч. 2 ст. 81 УК РФ не регулирует вопрос одновременного освобождения, осужденного от основного и от дополнительного наказания.

К примеру, к лишению свободы в качестве дополнительного наказания могут быть добавлены штраф, лишение права занимать определенные должности и другие (ч. 2 и 3 ст. 45 УК РФ). Но вполне вероятно, что форма и протекание тяжелого заболевания, осужденного могут вызвать причинение дополнительных, не предполагаемых законодателем при проектировании дополнительных видов наказаний и не предусмотренных приговором суда и моральных страданий. В этом случае суд одновременно с освобождением от отбывания основного наказания в виде лишения свободы должен освободить осужденного и от дополнительного наказания.

Во-вторых, трудным будет решение вопроса о распространении оснований освобождения от отбывания наказания вследствие тяжелого заболевания на осужденных, отбывающих пожизненное лишение свободы. В зависимости от этого обстоятельства непросто придется убеждать общественное мнение в необходимости освобождения таких осужденных из-за появления у них тяжелого заболевания. Здесь нужно выделить, что до настоящего времени не имеется практики освобождения осужденных, отбывающих пожизненное лишение свободы, по болезни, хотя в ч. 2 ст. 81 УК РФ допускается такая возможность, поскольку предусматривает освобождение от наказания, а пожизненное лишение свободы и является одним из видов уголовного наказания.

На первый взгляд, видится наиболее интересный путь установления каких-то особых, можно сказать жестких условий для освобождения от отбывания наказания. Но тут может появиться трудность в виде позиции Европейского Суда по правам человека, который, например, рассматривает пожизненное лишение свободы в плане лишения свободы только на определенный срок, считая, что оно должно отличаться всего лишь продолжительностью пребывания в местах лишения свободы, а не дополнительными правоограничениями.

Из этого следует, создание в законодательстве особых, более жестких оснований для освобождения осужденных, отличающихся повышенной общественной опасностью личности и совершенного преступления, при этом включая осужденных из мест пожизненного лишения свободы, а тем более полный запрет такого освобождения, могут повлечь последующую корректировку данных норм с использованием международных процедур защиты прав человека, в том числе с помощью ЕСПЧ.

И в заключение нужно сказать, что приведенные вопросы и их примерные решения в данной мере являются спорными. Но, как и все они требуют дальнейшего изучения и обсуждения не только в научных кругах, но и в правозащитных, профессиональных. А вот решение их путем каких-либо частичных изменений в той или иной отрасли законодательства довольно сложно. Здесь нужно понимать, что возникает необходимость научно обоснованного комплексного подхода, который и позволит получить желаемый результат, который должен быть воспринят не только международным правозащитным сообществом, но и средствами массовой информации.

Список литературы:

1. Алфимова, О.А. Освобождение от наказания / О.А. Алфимова. – М.: 2013. - С.14-23.
2. Конвенция "О защите прав человека и основных свобод" от 01.11.1950 [Электронный ресурс], –http://zakon0.rada.gov.ua/laws/show/995_004
3. Конституции Российской Федерации [Электронный ресурс], – <http://www.constitution.ru/>
4. Курченко, В.Н. Рассмотрение ходатайств, осужденных об освобождении от наказания в связи с болезнью // Уголовный процесс // В.Н. Курченко. - 2017. - С. 89 - 95.
5. Матейкович, М.С., Проблемы освобождения от наказания в связи с иной тяжелой болезнью // Российская юстиция // М.С. Матейкович. - 2014. - №10. – С. 21-23.
6. Правовые позиции ЕСПЧ, касающиеся применения п. 3 ст. 5 Европейской Конвенции: [Электронный ресурс] // <http://europeancourt.ru/2013/09/30/13231/>

7. Пудовочкин, Ю. Круглый стол. Актуальные вопросы судебной практики освобождения от наказания // Уголовное право // Ю. Пудовочкин. - 2015.

8. Уголовный кодекс Российской Федерации от 13.06.1996 N 63-ФЗ (ред. от 19.02.2018) Статья 81 [Электронный ресурс], - http://www.consultant.ru/document/cons_doc_LAW_10699/10634082c5c8a2f56f637a4d922df75755fb22bc/

9. Фойницкий, И.Я. Курс уголовного судопроизводства. Том 2 / И.Я. Фойницкий. –СПб.: Издательство Альфа, 1910. - С. 540.



ПРОБЛЕМА КОЛЛЕГИАЛЬНОСТИ И СУДЕЙСКОГО УСМОТРЕНИЯ В ПРИНЯТИИ УГОЛОВНО ПРОЦЕССУАЛЬНЫХ РЕШЕНИЙ

Варлаков Максим Александрович

студент 3 курса кафедры криминалистики
Сибирского института бизнеса, управления и психологии
Россия, г. Красноярск

Воронин Сергей Эдуардович

научный руководитель
д.ю.н., профессор кафедры уголовного права и криминологии
ФГБОУ ВО Красноярский ГАУ Ачинский филиал
Россия, г. Ачинск

Аннотация: в статье рассматривается актуальная проблема современной теории уголовного процесса – судебское усмотрение в условиях коллегиального состава суда.

Ключевые слова: суд, усмотрение, решение.

THE PROBLEM OF COLLEAGUE AND JUDICIAN OPINION IN THE ADOPTION OF CRIMINAL PROCEDURAL SOLUTIONS

Varlakov Maxim Alexandrovich

3 rd year student Department of Criminalistics
Siberian Institute of Business, Management and Psychology
Russia, Krasnoyarsk

Voronin Sergey Eduardovich

Scientific adviser
Doctor of Law, Professor of the Department of Criminal Law and Criminology
Achinsk branch of the Krasnoyarsk State Agrarian University
Russia, the city of Achinsk

Abstract: in the article the actual problem of modern theory of criminal process - judicial discretion in the conditions of collegial composition of the court is considered.

Keywords: court, discretion, decision.

Одной из актуальных проблем в теории уголовного процесса является проблема судебское усмотрения. Эта проблема особенно актуальна в условиях коллегиального состава суда, когда происходит распыление ответственности судей за принимаемое коллективное

уголовно-процессуальное решение, а, значит, и судейского усмотрения как такового. [1, С.214]

Во многих нормах УПК часто допускается подмена понятия «внутреннее убеждение» понятием «усмотрение». Полагаем, эти понятия не тождественны; они не совпадают ни по объему, ни по содержанию. [2, С.52]

Как известно, основным источником формирования убеждения является судебная деятельность, объединяющая в себе познание и практику. Только в процессе судебного познания приобретаются знания об обстоятельствах уголовного дела, истинность которых проверяется в практической деятельности судей. Очевидно, что не всякое знание может превращаться в судейское убеждение. Полагаем, именно категория «внутреннее убеждение судьи», учитывающая, кроме процессуальных, психологические аспекты принятия судебного решения, позволяет проследить и понять диалектику перехода достоверного знания в истинное, веры судьи - в убежденность, а количества доказательств – в их качество, необходимое для принятия основного процессуального решения по уголовному делу. При этом истинность знания является не единственным фактором превращения знаний в судейское убеждение. [3, С.51]

В процессе проверки и оценки доказательств происходит определение их относимости, допустимости и значимости. Поэтому еще до установления истинности отдельные знания, не относящиеся к предмету доказывания или исходящие из источника, не предусмотренного уголовно-процессуальным законом, устраняются из дальнейшего процесса формирования судейского убеждения. По нашему мнению, внутреннее убеждение судьи – скорее категория психологии принятия решений, которая описывает «зоны» психологической свободы судьи при постановлении приговора. Являясь категорией гносеологической, «внутреннее убеждение судьи» практически не поддается количественному и качественному анализу. Нельзя оценить внутреннее убеждение судьи как «плохое» или «хорошее», это психологическое состояние более присуще особенностям характера судьи и не может быть жестко регламентировано какими-либо критериями. [5, С. 31]

Что касается судейского усмотрения, то такие качественные и количественные критерии имеются. Полагаем, судейское усмотрение – это «зона» процессуальной, а не психологической, самостоятельности судьи, принимающего решения по уголовному делу. Таким образом, эта категория является более уголовно-процессуальной, чем психологической. Образно говоря, *судейское усмотрение – это внутреннее убеждение судьи, облеченное в процессуальную форму*. Судейское усмотрение в своей элементной структуре складывается из требований закона, материалов уголовного дела и внутреннего убеждения судьи, поэтому категория «судейское усмотрение», с точки зрения формальной логики, является более широкой по объему и содержанию, чем категория «внутреннее убеждение судьи». [6, С.71]

Резюмируя изложенное, можно сделать вывод, что под *судейским усмотрением следует понимать зоны процессуальной самостоятельности судьи, принимающего на основе доказательств и своего внутреннего убеждения, а также руководствуясь законом и совестью, окончательное решение по уголовному делу в соответствии с требованиями законности, обоснованности и справедливости, предъявляемыми к приговору и другим решениям по уголовному делу*. [4, С.56]

Очевидно, что судейское усмотрение не может быть ничем и никем ограничено. В то же время, оно должно иметь установленные законом пределы. Проблема таких пределов сводится к поиску оптимального соотношения между связанностью правоприменителя жесткими рамками уголовно-правовой нормы и свободой выбора одного из законных решений. Предоставление правоприменителю слишком широких рамок усмотрения может поколебать уверенность в законности принятых решений. Напротив, чрезмерное ограничение усмотрения (или его полное исключение) не позволило бы учесть судье индивидуальные особенности совершенного деяния, тем самым был бы нарушен принцип справедливости. [7, С.22]

По мнению профессора С.Э. Воронина, с которым можно согласиться, основанием судебного усмотрения является закон: при применении уголовно-правовой нормы *возможность усмотрения* и его *пределы* могут устанавливаться только Уголовным кодексом. [8, С.47]

К числу *легальных источников* судебного усмотрения относятся: управомочивающие нормы; оценочные понятия, все виды санкций, используемых в УК.

Основными признаками судебного усмотрения являются:

а) усмотрение при применении норм уголовного права состоит в том, что правоприменителю предоставляется *относительная свобода выбора при принятии решения*;

б) свобода выбора при принятии правоприменителем решения допускается лишь *в пределах, очерченных законом*;

в) судебское усмотрение предполагает выбор одного из возможных решений, каждое из которых отвечает требованиям законности, обоснованности и справедливости;

г) при осуществлении выбора одного из возможных решений обязателен учет конкретных обстоятельств совершенного общественно опасного деяния.

Правосознание, как взаимодействующее единство правовой идеологии и правовой психологии, составляет *субъективную сторону принятия решения*; оно является существенным элементом механизма реализации предоставленного судье (следователю, прокурору или дознавателю) права на усмотрение в процессе применения уголовно-правовых норм. Кстати, одной из серьезных «страховок» от судебной ошибки в условиях коллегиального состава суда является особое мнение судьи, которое вычленяет усмотрение отдельно взятого судьи из коллективного судебного усмотрения в проблемной судебно-следственной ситуации [9, 10, 11]

Иногда в юридической литературе в том же контексте употребляется иной термин – «судебное усмотрение». Полагаем, в тех случаях, когда речь идет об усмотрении суда как института судебной власти, использование последнего термина обоснованно. В тех же случаях, когда имеется в виду та важнейшая часть судебной деятельности, которая осуществляется только судьями, на наш взгляд, употребляться должен именно термин «судейское усмотрение».

Список литературы:

1. Воронин, С.Э. Теория и практика расследования преступлений в сфере миграционной безопасности: Монография/ С.Э. Воронин, И.В. Никитенко, Д.Д. Каплун, В.Н. Скорик. Красноярск: Изд-во Сибирского института бизнеса, управления и психологии. 2015. 488 с.
2. Воронин, С.Э. Психотипологический подход в системе криминалистического знания: Монография / С.Э. Воронин, Р.Л. Ахмедшин, Т.А. Алексеева. Красноярск: Изд-во Сибирского института бизнеса, управления и психологии. 2015. 323 с.
3. Воронин, С.Э. Нравственно-психологические основы оперативно-розыскной деятельности и уголовного судопроизводства: Монография /С.Э. Воронин. – Красноярск: Изд-во Сибирского института бизнеса, управления и психологии, 2018. 168 с.
4. Воронин, С.Э. Пределы судебного усмотрения при постановлении оправдательного приговора / С.Э. Воронин, О.Ю. Александрова. – Красноярск: Изд-во Сибирского юридического института МВД РФ, 2004. – 92 с.
5. Воронин, С.Э. Организация преступного сообщества: уголовно-правовые и криминалистические аспекты / С.Э. Воронин, Е.С. Воронина, А.М. Железняков. – Красноярск: Изд-во Сибирского института бизнеса, управления и психологии, 2015. – 328 с.
6. Воронин, С.Э. Диалоги об уголовном судопроизводстве России: Монография / С.Э. Воронин. Хабаровск: Изд-во Дальневосточного института МВД РФ. 2007. 176 с.
7. Воронин, С.Э. Ситуационное моделирование в судебной экспертизе [Текст] / С.Э. Воронин. – Красноярск: Изд-во Красноярского государственного аграрного университета, 2013. – 159 с.

8. Воронин, С.Э. Актуальные проблемы современной криминалистики [Текст] / С.Э. Воронин, И.В. Никитенко, Д.А. Степаненко. – Красноярск: Изд-во АНО ВО «Сибирский институт бизнеса, управления и психологии», 2016. -277 с.
9. Воронин, С.Э. Теория и практика расследования преступлений, связанных с незаконной добычей водных биоресурсов [Текст] / С.Э. Воронин, М.Н. Токарев. – Красноярск: Изд-во Сибирского института бизнеса, управления и психологии, 2014. – 278 с.
10. Воронин, С.Э. Тайны мироздания в современной науке и религии/ С.Э. Воронин.-Красноярск: Изд-во Сибирского института бизнеса, управления и психологии, 2017.-175 с.
11. Воронин, С.Э. Криминалистика: Практикум /Учебное пособие/ С.Э. Воронин. Красноярск: АНО ВО «Сибирский институт бизнеса, управления и психологии», 2017. -125 с.



ПРАВОВОЕ ГОСУДАРСТВО: ВОПРОСЫ ТЕОРИИ И ПРАКТИКИ

Воробцова Ольга Андреевна

Бутакова Юлия Сергеевна

студенты 1 курса кафедры теории государства и права

ФГБОУ ВО Красноярский ГАУ

Россия г. Красноярск

Фастович Галина Геннадьевна

научный руководитель

старший преподаватель кафедры теории государства и права

ФГБОУ ВО Красноярский ГАУ

Россия, г. Красноярск

Аннотация: В данной статье исследуются проблемы, связанные с формированием и развитием Российской Федерации как правового государства, системно рассматривается структура, признаки, элементы, принципы, задачи и направления деятельности правового государства. Исследование, проведенное в рамках данной темы, дает возможность сделать вывод о том, что Российскую Федерацию на настоящий момент не в полной мере можно признать правовым государством ни с точки зрения правового, ни с точки зрения социального смысла. Российская Федерация находится только на пути становления правового государства.

Ключевые слова: права человека и гражданина, правовое государство, система социального обеспечения, социальное государство, социальная политика.

LEGAL STATE: THEORY AND PRACTICE

Vorobtsova Olga Andreevna

Butakova Julia Sergeevna

1th year students of the Department of Theory of Government and Rights

Krasnoyarsk State Agrarian University

Russia, the city of Krasnoyarsk

Fastovich Galina Gennadyevna

scientific director

Senior lecturer of the Department of Theory of State and Law

Krasnoyarsk State Agrarian University

Russia, the city of Krasnoyarsk

Abstract: This article examines the problems associated with the formation and development of the Russian Federation as a legal state, systematically examines the structure, features, elements, principles, objectives and activities of the legal state. The study carried out within the framework of this topic makes it possible to conclude that the Russian Federation at the moment can not be fully recognized as a legal state either from the point of view of legal or from the point of view of social meaning. The Russian Federation is only on the way towards the establishment of a legal state.

Key words: the rights of man and citizen, legal state, social security system, welfare state, social policy.

Актуальность исследования по данной теме обусловлена тем, что в настоящее время не утихают споры о том, действительно ли Российская Федерация является правовым государством, или же данное определение России пока остается чисто «номинальным». Соответственно, представляется необходимым рассмотреть данную проблему с позиций того социально-экономического и политического положения, которое сложилось в Российской Федерации на настоящий период времени.

В первую очередь необходимо понять, что именно собой представляет правовое государство. Ответ на данный вопрос отличается крайне неоднозначностью и дискуссионностью. Вообще, такая категория, как «правовое государство» относится только к такому государству, вектор политики которого лежит в направлении создания определенных условий для граждан такого государства [5]. Так, например, в качестве черт, которые характерны именно для правового государства, выступают те, которые подразумевают, что условия, создаваемые государством, должны обеспечивать достойную жизнь, а также свободное развитие человека и гражданина. В данном случае имеется в виду не просто соблюдение равенства между гражданами (например, уравнивание всех в бедности), а оказание государственной помощи тем категориям граждан, которые в ней нуждаются, а также распределение проблем и тягот граждан между ними и государством.

В задачи любого государства, которое можно назвать правовым, входят, в первую очередь, те, которые направлены на обеспечение гражданам следующих условий:

1. Возможность для каждого гражданина иметь прожиточный минимум, который является достойным для человека.

2. Возможность каждого трудоспособного гражданина зарабатывать достаточно для содержания на достойном уровне себя и членов своей семьи.

3. Что касается нетрудоспособных граждан, у которых по каким-либо причинам не имеется возможности работать (к таким гражданам можно отнести детей, инвалидов, больных, пенсионеров, безработных, беженцев и переселенцев), то им должна быть предоставлена возможность поддержания обычного жизненного стандарта за счет того, что государство перераспределяет те средства, которые накоплены субъектами, принимающими участие в экономической жизни государства [2, С.573].

Для того, чтобы выполнить все перечисленные требования, требуется долгая и кропотливая работа со стороны всех граждан, проживающих в Российской Федерации, и в первую очередь – от тех, кто непосредственно занят профессиональной деятельностью в органах государственной и муниципальной власти. Кроме того, необходимо отметить, что перераспределение, даже основанное на принципе справедливости, возможно только в том случае, если у государства имеются накопления сверх необходимых [4]. Причем в данном случае имеется в виду не «отнять у богатых и поделить между бедными», а именно накопить излишки для того, чтобы была возможность поддержать тех, кто в силу определенных жизненных обстоятельств не имеет возможности самостоятельного зарабатывания себе на жизнь.

Соответственно, исходя из вышесказанного, правовым государством в полной мере значения данного определения Российская Федерация сможет стать только в будущем.

Представители чиновничества и государственного аппарата, в первую очередь, должны сами придерживаться законов, а также уважать и чтить те моральные нормы и ценности, которые являются общепринятыми в Российской Федерации. И только тогда, когда власть умерит свои «аппетиты» по части коррупции, у Российской Федерации будет возможность изыскать те самые «излишки», о которых было сказано выше. Только в этом случае будет возможность распределения социальных благ в соответствии с принципом справедливости.

На настоящий период времени конституционное положение о том, что Российская Федерация представляет собой правовое государство, в большей степени является отражением стремления, цели и задачи стать таким государством, нежели то, что уже достигнуто на данном поприще. Однако, необходимо отметить, что сам факт закрепления в положениях Конституции РФ такого стремления, целей и задач, значит очень многое.

В качестве еще одной главной задачи правового государства можно назвать также достижение социального прогресса, основанного на принципах социальной справедливости. Как уже было сказано выше, правовое государство, в первую очередь, должно направлять свои усилия на помощь слабым и на обеспечение достойного существования каждому человеку. Однако, необходимо понимать, что объявление Российской Федерации правовым государством отнюдь не означает, что страна должна вернуться к тоталитарному режиму, в рамках которого всем гражданам было обещано всеобщее благосостояние за счет формирования экономической системы, которая полностью организуется, управляется и контролируется государством. Правовое государство в том понимании, которое вкладывается в него положениями действующей Конституции РФ, должно стремиться к тому, чтобы в условиях демократии максимально эффективно и равномерно содействовать благу всех граждан [3, С.116].

Основные направления, в которых идет развитие общества Российской Федерации, являются определяющими для основных путей развития социальной политики. Необходима только практическая реализация данных направлений и претворение их в жизнь, что, в конечном итоге, приведет к тому, что в Российской Федерации будут сформированы фундаментальные элементы правового государства, в число которых входят следующие:

- установление достойного гарантированного минимального размера оплаты труда;
- обеспечение поддержки семьи, материнства, отцовства и детства со стороны государства, а также поддержки инвалидов и граждан пожилого возраста;
- установление достойного размера государственных пенсий, пособий и других государственных гарантий социальной защиты;
- охрана труда и здоровья граждан [1, С.26].

Исходя из того, что было изложено выше, можно прийти к выводу о том, что на настоящий момент вести речь о том, что в Российской Федерации сложилось правовое государство, несколько преждевременно. В реальности Российская Федерация сможет стать правовым государством только тогда, когда будет иметь место реализация на практике тех конституционно-правовых норм, которые выступают в качестве определяющих с точки зрения социально-экономических прав человека и гражданина в России. На настоящий же период времени в Российской Федерации существует масса проблем, начиная от несвоевременной выплаты заработной платы, маленького размера пенсий, невысокого качества медицинской помощи и т.д., до коррупции на всех уровнях власти, что, безусловно, является грубым нарушением неотъемлемых прав граждан, что, в свою очередь, ведет к тому, что Россия не может быть призвана правовым государством.

Кроме того, необходимо отметить, что в стремлении к созданию в Российской Федерации правового государства нельзя также оставлять без внимания международные стандарты в области наиболее важных прав и свобод человека и гражданина, среди которых можно назвать такие, как: равенство всех перед законом, отсутствие экономической дискриминации отдельных слоев населения, право выбирать профессию и систему образования и т.д., которые выступают в качестве приоритетных в том числе и для законодательства Российской Федерации, однако, далеко не всегда и не везде соблюдаются.

Все вышеперечисленные права должны обеспечиваться в полном объеме, причем сюда же можно отнести также и совершенствование системы социальной защиты.

Таким образом, можно сделать общий вывод о том, что провозглашение Российской Федерации правовым государством представляет собой цель, для достижения которой потребуются весьма значительные усилия. На настоящий же период времени можно сказать, что Российская Федерация находится на одной из первых ступеней к достижению правового государства.

Список литературы:

1. Гунина Т.Г. Местные сообщества как субъекты решения территориальных вопросов местного самоуправления // Государственная власть и местное самоуправление. - 2016. - № 11. - С. 24-28.
2. Дреманова М.А. Россия – социальное государство? // Теория и практика общественного развития. - 2012. - №12. - С. 573-574.
3. Малышев М.А., Малышева Н.С. Проблемы формирования социального государства в России // Труд и социальные отношения. - 2017. - №1. - С. 111-127.
4. Попова Л.Е. Россия как социальное государство // Концепт. - 2014. - Спецвыпуск №31. [Электрон. ресурс.] Режим доступа: <http://e-koncept.ru/2014/14865.htm>. Дата обращения: 11.03.2018.
5. Хубиев Т.Р., Троицкая Т.В. Социальное государство: проблемы и перспективы. // Молодежный научный форум: Общественные и экономические науки: электр. сб. ст. по мат. XI междунар. студ. науч.-практ. конф. - №11 (40). [Электрон. ресурс.] Режим доступа: [https://nauchforum.ru/archive/MNF_social/11\(40\).pdf](https://nauchforum.ru/archive/MNF_social/11(40).pdf). Дата обращения: 11.03.2018.
6. Фастович Г.Г. К вопросу о реализации принципа эффективности в деятельности механизма государства Российской Федерации: общетеоретические аспекты // Право и государство: теория и практика. 2010. N 12(72). С. 23 - 25.



ОСОБЕННОСТИ ПРИМЕНЕНИЯ СРОКОВ ИСКОВОЙ ДАВНОСТИ

Гаврилец Кристина Сергеевна

студентка 3 курса кафедры уголовного права и криминологии
ФГБОУ ВО Красноярский ГАУ Ачинский филиал
Россия, г. Ачинск

Маслак Светлана Александровна

научный руководитель
старший преподаватель кафедры теории и истории государства и права
ФГБОУ ВО Красноярский ГАУ Ачинский филиал
Россия, г. Ачинск

Аннотация: В статье рассматривается понятие исковой давности и особенности применения сроков исковой давности с учетом изменений норм гражданского законодательства и установлении предельного десятилетнего срока исковой давности.

Ключевые слова: Срок, исковая давность, течение, защита, право.

FEATURES OF TERMS ISLAND EVA AGO

Gavrilets Kristina Sergeevna

3rd year student of the Department of Criminal Law and Criminology
Achinsk branch of the Krasnoyarsk State Agrarian University
Russia, the city of Achinsk

Maslak Svetlana Aleksandrovna

scientific adviser
senior lecturer of the Department of theory and history of state and law
Achinsk branch of the Krasnoyarsk State Agrarian University
Russia, the city of Achinsk

Abstract: The article deals with the concept and features of application of the Statute of limitations of EVA, taking into account the changes in the norms of civil law and Stanley pedal EVA ten-year Statute of limitations.

Keywords: Time, down, over, protection, right.

Институт исковой давности в гражданском праве имеет своей целью: обеспечение стабильность гражданского оборота, исключение неопределенности для его участников, предупреждение злоупотреблением лиц своими правами, которые зачастую несут в себе необоснованные требования, то есть являются давними, обеспечение хорошего процесса доказывания в суде, получения достоверных сведений (сбор доказательств по делу) об обстоятельствах дела, а также принятия законного решения по делу.

В Гражданском кодексе Российской Федерации (далее – ГК РФ) целая глава посвящена исковой давности. Таковой является глава 12 ГК РФ.

Исковой давностью признается срок для защиты права по иску лица, право которого нарушено (статья 195 ГК РФ). Как отмечено в пункте 1 Постановления Пленума Верховного Суда Российской Федерации от 29.09.2015 № 43 (далее – Пленум № 43), под правом лица, подлежащим защите судом, следует понимать субъективное гражданское право конкретного лица.

Различают общий срок исковой давности, который составляет три года, и специальные сроки. Они устанавливаются для отдельных требований и могут быть, по сравнению с общим сроком, как более длительными, так и более короткими. При этом срок исковой давности не может превышать десяти лет со дня нарушения права, для защиты которого он установлен (пункт 2 статьи 196 ГК РФ).

В пункте 1.1 статьи 18 Федерального закона от 06.03.2006 № 35-ФЗ установлено, что на требования о возмещении вреда, причиненного жизни или здоровью граждан в результате террористического акта исковая давность не распространяется и устанавливается в пределах сроков давности привлечения к уголовной ответственности за совершение данного преступления.

Статья 197 ГК РФ хоть и предусматривает сокращенные или длительные сроки исковой давности, однако четкого перечня таковых не имеется.

Течение исковой давности начинается со дня, когда лицо узнало или должно было узнать о нарушении своего права и о том, кто является надлежащим ответчиком по иску (пункт 1 статьи 200 ГК РФ).

Из Пленума № 43 следует, что началом течения десятилетнего срока исковой давности является день нарушения права. По обязательствам с точно определенным сроком исполнения исковая давность начинает течь с момента окончания этого срока, поскольку о нем обе стороны знали заранее. Если срок исполнения по обязательствам не определен или определен моментом востребования, то срок исковой давности начинает течь со дня предъявления кредитором требования об исполнении обязательства, а в случае если должнику предоставлялся срок для исполнения требования – по окончании данного срока.

В пункте 27 Пленума № 43 указано, что положения ГК РФ о сроках исковой давности и правилах их исчисления в редакции Федерального закона от 07.05.2013 № 100-ФЗ, в том числе закрепленные в статьях 181, 181.4, пункте 2 статьи 196 и пункте 2 статьи 200 ГК РФ, применяются к требованиям, возникшим после вступления в силу указанного Закона, а также к требованиям, сроки предъявления которых были предусмотрены ранее действовавшим законодательством и не истекли до 1 сентября 2013 года.

Следует отметить, что срок исковой давности в любом случае не должен превышать десяти лет со дня возникновения обязательств. При этом данный срок является пресекательным и не может быть восстановлен по заявлению стороны.

Так в апелляционном определении Московского городского суда от 30.11.2017 по делу № 33-41498/2017 суд указал на то что истцом пропущен срок исковой давности, поскольку он обратился с иском о признании договора пожизненной ренты от 11.02.2003 и применении последствий недействительности сделки по основаниям статьи 177 ГК РФ, в суд 15.04.2016, то есть спустя более 13 лет после заключения оспариваемого договора.

Апелляционным определением Верховного суда Республики Саха (Якутия) от 29.01.2018 по делу № 33-115/2018 было отменено решение суда первой инстанции с указанием, что вывод суда о пропуске срока исковой давности при оспаривании разрешения на приватизацию спорной квартиры от 03.04.2001 основан на неверном толковании норм материального права. Указанное разрешение не является сделкой, соответственно к признанию его недействительным применяется общий срок давности - 3 года. Исходя из статьи 200 ГК РФ указанный давностный срок подлежал исчислению с момента, когда истец узнал о регистрации за ответчиками права собственности на спорную квартиру - в марте 2016, в таком случае срок исковой давности истекает в апреле 2019.

Прежде чем окончательно сделать вывод о том, пропущен или нет срок давности, судебные органы обязаны с достоверностью установить субъектный состав по заявленному требованию, т.е. тех, кто предъявляет иски (истец) и к кому эти требования предъявляются (ответчик). После этого необходимо установить обоснованность самого заявленного требования, т.е. наличие соответствующих письменных доказательств права требования, заявленного надлежащим истцом. В противном случае в иске будет отказано за отсутствием самого материального права.

Не маловажным является установление, что конкретное право действительно нарушено, так как срок исполнения наступил или имело место надлежащее исполнение. И, наконец, необходимо определить:

во-первых, применяется ли к спорному правоотношению исковая давность;

во-вторых, какой именно срок давности применим к данному правоотношению (общий или специальный);

в-третьих, когда началось течение давностного срока.

Таким образом, истечение срока исковой давности не является автоматическим прекращением возможности защитить права потерпевшей стороны. Ее применение носит заявительный характер. Важно также помнить, что указанным правом должник может воспользоваться до того, как вынесено решение, а также при рассмотрении дела в суде апелляционной инстанции в случае, если суд апелляционной инстанции перешел к рассмотрению дела по правилам производства в суде первой инстанции.

Список литературы:

1. Гражданский кодекс Российской Федерации (часть первая) от 30.11.1994 № 51-ФЗ // Доступ из СПС «КонсультантПлюс».
2. Федеральный закон от 08.03.2015 № 42-ФЗ «О внесении изменений в часть первую Гражданского кодекса Российской Федерации» // Доступ из СПС «КонсультантПлюс».

3. Федеральный закон от 07.05.2013 № 100-ФЗ «О внесении изменений в подразделы 4 и 5 раздела I части первой и статью 1153 части третьей Гражданского кодекса Российской Федерации» // Доступ из СПС «КонсультантПлюс».

4. Федеральный закон от 02.11.2013 № 302-ФЗ «О внесении изменений в отдельные законодательные акты Российской Федерации» // Доступ из СПС «КонсультантПлюс».

5. Федеральный закон от 06.03.2006 № 35-ФЗ «О противодействии терроризму» // Доступ из СПС «КонсультантПлюс».

6. Кириллова М.Я., Крашенинникова П.В. «Сроки в гражданском праве. Исковая давность» 2016г. // Доступ из СПС «КонсультантПлюс».

7. Постановление Пленума Верховного Суда РФ от 29.09.2015 № 43 «О некоторых вопросах, связанных с применением норм Гражданского кодекса Российской Федерации об исковой давности».

8. Апелляционным определением Верховного суда Республики Саха (Якутия) от 29.01.2018 по делу № 33-115/2018 // Доступ из СПС «КонсультантПлюс».

9. Апелляционное определение Московского городского суда от 30.11.2017 по делу № 33-41498/2017 // Доступ из СПС «КонсультантПлюс».



ОПЕРАТИВНО - РОЗЫСКНАЯ СИТУАЦИЯ КАК НАУЧНАЯ КАТЕГОРИЯ КРИМИНАЛИСТИКИ

Глебова Евгения Игоревна

студентка 3 курса кафедры криминалистики
Сибирского института бизнеса, управления и психологии
Россия, г. Красноярск

Воронин Сергей Эдуардович

научный руководитель
д.ю.н., профессор кафедры уголовного права и криминологии
ФГБОУ ВО Красноярский ГАУ Ачинский филиал
Россия, г. Ачинск

Аннотация: в статье рассматривается понятие оперативно-розыскной ситуации и ее место в понятийном аппарате современной криминалистики.

Ключевые слова: розыск, ситуация, криминалистика.

THE OPERATIONAL – PINK SITUATION AS A SCIENTIFIC CATEGORY OF CRIMINALISTICS

Glebova Evgenia Igorevna

3 rd year student
Siberian Institute of Business, Management and Psychology
Russia, Krasnoyarsk

Voronin Sergey Eduardovich

Scientific adviser
Doctor of Law, Professor of the Department of Criminal Law and Criminology
Achinsk branch of the Krasnoyarsk State Agrarian University
Russia, the city of Achinsk

Abstract: in the article the concept of operational-search situation and its place in the conceptual apparatus of modern criminalistics.

Keywords: search, situation, criminalistics.

Оперативно-розыскная ситуация как научная категория является результатом интеграции двух юридических наук: криминалистики и теории оперативно-розыскной деятельности, в научных аппаратах которых она уже прочно заняла свое место. По мнению автора настоящей статьи, оперативно-розыскная ситуация – это тип проблемной следственной ситуации, возникающей в процессе мыслительной деятельности оперативного работника, познающего механизм преступления и разрешающего эту ситуацию с помощью гласных и негласных методов получения информации, составляющих специфическое содержание оперативно-розыскной деятельности. [1, С.235] На наш взгляд, данное определение достаточно полно описывает признаки оперативно-розыскной ситуации под углом зрения поисково-познавательной деятельности оперативного работника. Кроме того, мы полагаем, что в структуре криминалистической характеристики расследования необходимо выделять оперативно-розыскную характеристику расследования, содержание которой, как раз, и составляют оперативно-розыскные ситуации и пути их разрешения. [2, С.46]

Очевидно, что оперативно-розыскные ситуации возникают в ходе оперативно-розыскной деятельности. Федеральный закон «Об оперативно-розыскной деятельности» определяет ее как вид деятельности, «...осуществляемой гласно и негласно, уполномоченными на то настоящим Федеральным законом оперативными подразделениями государственных органов в пределах их компетенции путем проведения оперативно-розыскных мероприятий в целях защиты жизни, здоровья, прав и свобод личности, собственности, обеспечения безопасности общества и государства от преступных посягательств». [3, С.47]

Анализ данного определения показывает, что этот вид деятельности, объективно необходимой и полезной, характеризуется следующими признаками:

- имеет государственно-правовой характер;
- организационно и структурно обособлен от других видов деятельности за счет специального круга субъектов, уполномоченных государством его осуществлять;
- реализуется при помощи присущих только для него средств и методов, имеющих специфическую форму оперативно-розыскных мероприятий. [4, С.22]

Определим категорию «познание в оперативно-розыскной деятельности» и ее отличия от «познания в криминалистике». Сразу уточним, что речь здесь пойдет только об одном субъекте познания в ОРД – оперативном работнике. Хотя представляется очевидным, что субъектами познания в оперативно-розыскной деятельности являются и судья, санкционирующий, в соответствии со ст. 9 Закона об ОРД, проведение отдельных оперативно-розыскных мероприятий (например, контроль и запись телефонных переговоров), и прокурор, осуществляющий, в соответствии со ст. 21 этого же Закона, надзор за оперативно-розыскной деятельностью. Любая оперативно-розыскная ситуация, в том числе возникающая в практике расследования экстремизма, имеет информационную природу. Оперативно-розыскная информация обладает рядом общих и специфических признаков. [5, С.169]

Во-первых, по своей природе она носит объективный характер. Возникнув в процессе совершения преступления, она существует независимо от органов, с помощью которых осуществляется ее обнаружение и исследование. [6, С.59]

Во-вторых, оперативно-розыскная информация характеризуется устойчивостью своего внутреннего содержания. Ее объективность не зависит от приемов, методов и средств, которые применяются для ее исследования.

Статья 2 Федерального Закона «Об оперативно-розыскной деятельности» называет одной из задач оперативно-розыскной деятельности выявление преступлений. Проведенные нами исследования показали, что наиболее типичными способами получения информации об

экстремистской деятельности являются: 1) агентурный – 72,3 % от общего количества изученных дел; 2) по сообщениям граждан – 18,7 %; 3) из других источников, в том числе из органов ФСБ – 6,3 %; 4) в ходе проведения следственных действий по другим уголовным делам – 2,7 %. [7, С.36]

На основе приведенных данных можно сделать вывод, что, несмотря на научно-технический прогресс и совершенствование электронных методов разведки, агентурный метод не утратил своей актуальности в практике раскрытия и расследования преступлений, особенно таких латентных, как финансирование экстремизма. Недаром популярная поговорка американских стражей порядка звучит следующим образом: «Полицейский хорош настолько, насколько хорош его осведомитель». Усложнение в современном мире социальных связей неизбежно повышает роль человеческого фактора. «Осведомитель – решающее средство расследования», - утверждает американский криминолог Дж. Уилсон, долгое время изучавший деятельность двух спецслужб США – ФБР и ДЕА (Агентство по борьбе с распространением наркотиков). [8, С.24]

В США уже давно проводятся «тайные операции» с использованием секретных агентов, в роли которых выступают штатные сотрудники ФБР, когда речь идет о получении не просто оперативной информации, а обвинительных доказательств для судебного процесса. Такая практика стала применяться в отношении штатных сотрудников с 1987 г., после указания министра юстиции для ФБР. При этом тайная операция обычно заканчивается судебным процессом, на котором агент выступает в качестве главного свидетеля обвинения. [9, С. 197]

На пути использования в ОРД данного поисково-познавательного метода возникает целый ряд оперативно-розыскных ситуаций проблемного типа.

Первая группа проблемных ситуаций возникает в связи с определением степени риска вербовки агента. По делам о преступлениях, связанных с деятельностью исламских организаций, эта задача усложняется вдвойне. [10, С.57]

Как известно, сообщество мусульман, особенно исповедующих радикальный Ислам – достаточно закрытое. Внедриться в него, не являясь приверженцем радикального Ислама, практически невозможно. Поэтому в большинстве случаев оперативные работники спецслужб имеют агентов на связи из числа мусульман, исповедующих ваххабизм. Подобная ситуация отличается следующими признаками:

1) Как правило, при внедрении агента в мусульманские сообщества легенда не требуется. В теории ОРД под «легендой» обычно понимается внутренний образ, определяющий цель деятельности, ее направление и содержание. Мотивировка при этом является внутренним компонентом «легенды», маскирующим в глазах других людей действительный мотив проводимого оперативно-розыскного мероприятия. [11, С.42]

Как показывает практика, «легенда», как рефлексивный замысел оперативного работника, является весьма эффективным приемом разрешения оперативно-розыскных ситуаций проблемного типа.

Список литературы:

1. Воронин, С.Э. Теория и практика расследования преступлений в сфере миграционной безопасности: Монография/ С.Э. Воронин, И.В. Никитенко, Д.Д. Каплун, В.Н. Скорик. Красноярск: Изд-во Сибирского института бизнеса, управления и психологии. 2015.488 с.
2. Воронин, С.Э. Психотипологический подход в системе криминалистического знания: Монография / С.Э. Воронин, Р.Л. Ахмедшин, Т.А. Алексеева. Красноярск: Изд-во Сибирского института бизнеса, управления и психологии. 2015. 323 с.
3. Воронин, С.Э. Нравственно-психологические основы оперативно-розыскной деятельности и уголовного судопроизводства: Монография /С.Э. Воронин. – Красноярск: Изд-во Сибирского института бизнеса, управления и психологии, 2018. 168 с.

4. Воронин, С.Э. Пределы судейского усмотрения при постановлении оправдательного приговора / С.Э. Воронин, О.Ю. Александрова. – Красноярск: Изд-во Сибирского юридического института МВД РФ, 2004. – 92 с.
5. Воронин, С.Э. Организация преступного сообщества: уголовно-правовые и криминалистические аспекты / С.Э. Воронин, Е.С. Воронина, А.М. Железняков. – Красноярск: Изд-во Сибирского института бизнеса, управления и психологии, 2015. – 328 с.
6. Воронин, С.Э. Диалоги об уголовном судопроизводстве России: Монография / С.Э. Воронин. Хабаровск: Изд-во Дальневосточного института МВД РФ. 2007. 176 с.
7. Воронин, С.Э. Ситуационное моделирование в судебной экспертизе [Текст] / С.Э. Воронин. – Красноярск: Изд-во Красноярского государственного аграрного университета, 2013. – 159 с.
8. Воронин, С.Э. Актуальные проблемы современной криминалистики [Текст] / С.Э. Воронин, И.В. Никитенко, Д.А. Степаненко. – Красноярск: Изд-во АНО ВО «Сибирский институт бизнеса, управления и психологии», 2016. -277 с.
9. Воронин, С.Э. Теория и практика расследования преступлений, связанных с незаконной добычей водных биоресурсов [Текст] / С.Э. Воронин, М.Н. Токарев. – Красноярск: Изд-во Сибирского института бизнеса, управления и психологии, 2014. – 278 с.
10. Воронин, С.Э. Тайны мироздания в современной науке и религии/ С.Э. Воронин.-Красноярск: Изд-во Сибирского института бизнеса, управления и психологии, 2017.-175 с.
11. Воронин, С.Э. Криминалистика: Практикум /Учебное пособие/ С.Э. Воронин. Красноярск: АНО ВО «Сибирский институт бизнеса, управления и психологии», 2017. -125 с.



ВОЗРОЖДЕНИЕ ИНСТИТУТА МИРОВЫХ СУДЕЙ РФ

Горшков Максим Александрович

Кириллов Иван Олегович

студенты 1 курса кафедры теории и истории государства и права
ФГБОУ ВО Красноярский ГАУ
Россия г.Красноярск

Фастович Галина Геннадьевна

научный руководитель
старший преподаватель кафедры теории государства и права
ФГБОУ ВО Красноярский ГАУ
Россия, г. Красноярск

Аннотация: В данной статье проведен анализ становления и дальнейшего развития института мировых судей в России, обозначены преимущества данного звена судебной системы, указан круг нормативно-правовых актов, определяющих полномочия и порядок деятельности мировых судей на современном этапе развития, на основе официальных статистических данных УСД Красноярского края, проведен анализ нагрузки мировых судей в сравнении с судьями районных (городских) судов.

Ключевые слова: Мировая юстиция, судебная реформа, судебная система, мировые судьи, компетенция мирового судьи.

REVIVAL OF THE INSTITUTE OF WORLD JUDGES OF THE RUSSIAN

FEDERATION

Gorshkov Maxim Alexandrovich

Kirillov Ivan Olegovich

1th year students of the Department of Theory of Government and Rights

Krasnoyarsk State Agrarian University

Russia, the city of Krasnoyarsk

Fastovic Galina Genadievna

scientific director The Chair of Theory and History of State and La

Krasnoyarsk State Agrarian University

Russia, the city of Krasnoyarsk

Annotation: this article analyzes the formation and further development of the Institute of Justices of the Peace in Russia, identifies the advantages of this link in the judicial system, specifies the range of normative legal acts that determine the powers and procedure for the activity of magistrates at the present stage of development, on the basis of official statistics of the Krasnoyarsk Territory edge, an analysis of the burden of the magistrates in comparison with the judges of district (city) courts.

Keywords: world Justice, judicial reform, the judiciary, magistrates, the competence of the magistrate.

Первые мировые суды в Российской Империи появились в 1864 году, во время проведения Александром II либеральных реформ, а именно, в ходе проведения судебной реформы. 20 ноября 1864 г. были обнародованы "Судебные уставы", организовавшие по новому судебную власть, вводя в неё новые суды - мировые. Мировые судьи стали максимально приближены к населению. Они представляли собой обособленную замкнутую систему, построенную на началах выборности, всеобщности, гласности и состязательности, а также несменяемости судей и их независимости в пределах всего срока, на который был выбран судья. Мировой судья был первой инстанцией для рассмотрения мелких уголовных (до 1 года лишения свободы) и гражданских (с ценой иска до 500 руб.) дел.

Участковые мировые судьи получали денежное содержание и не могли во время исполнения обязанности судьи сочетать с этой должностью никакую другую общественную или государственную службу. Помимо участковых мировых судей были учреждены должности почетных мировых судей, которые рассматривали подсудные им дела по просьбе сторон или в связи с отсутствием участкового мирового судьи.

К подсудности мирового судьи в гражданском процессе были отнесены дела:

1. По искам о договорах, искам по личным обязательствам, а также о недвижимости с ценой не свыше 500 рублей;

2. По искам о вознаграждении за убытки и ущерб, когда размер их не превышал 500 рублей или же во время предъявления иска не мог быть положительно известен;

3. По искам об оскорблениях и личных обидах;

4. По искам о восстановлении нарушенного владения, когда со времени нарушения прошло не более 6 месяцев.

Одной из основных задач мирового судьи являлась необходимость склонить стороны к примирению и принятию мирового соглашения, в противном случае, если сторонам не удавалось достичь мирового соглашения, то мировой судья своей властью выносил решение или приговор по делу. С целью сделать новое звено судебной системы более доступным для широких масс, уже в то время, законодатель предусмотрел упрощенный характер процедуры в мировом суде, где все формальности были сведены до минимума, при этом наказание подсудимого не могло быть ужесточено без требования обвинителя.

Таким образом, новое звено судебной системы - мировые судьи, обеспечили простоту, доступность и быстроту судопроизводства. Просуществовав в таком виде 25 лет, мировые судьи были упразднены. Закон от 12 июня 1889 г. сохранил их только в нескольких крупных городах и столицах, в остальных городах вместо выборных мировых судей были введены городские судьи, которых назначал и увольнял министр юстиции. В уездах судебная власть перешла к земским начальникам, которые одновременно являлись чинами административного ведомства. В 1912 году был принят закон о преобразовании местного суда, уничтоживший судебную власть земских начальников, заменивший их, а равно и городских судей мировыми судьями, выбираемыми земскими собраниями, даже с некоторым расширением пределов их полномочий. Институт мировых судей возродился, но не надолго, окончательно он был упразднен вместе со всей царской системой суда Декретом о суде от 24 ноября 1917 года, согласно которому, Совнарком РСФСР в первых двух пунктах постановил:

1. Упразднить донныне существующие общие судебные установления;
2. Приостановить действие существующего донныне института мировых судей, заменяя мировых судей, избираемых донныне непрямыми выборами, местными судами в лице постоянного местного судьи и двух очередных заседателей, приглашаемых на каждую сессию по особым спискам очередных судей.

Из данного документа следует, что мировые судьи всего лишь были заменены на местные суды - а последние, в свою очередь, оформились в конце концов в районные и городские народные суды.

В России после революции впервые институт мировых судей официально был упомянут в Концепции судебной реформы, которая была одобрена Постановлением Верховного Совета РСФСР от 24 октября 1991 г. № 1801-1 «О Концепции судебной реформы в РСФСР». В то время предполагалось, подразделить мировых судей на две категории - участковых (территориальных) и специализированных (пенитенциарных, следственных и других). Их специфика заключалась в том, что первые в основном должны были рассматривать гражданские, уголовные дела, а также дела об административных правонарушениях, а вторые будут выполнять контрольные функции, следить за защитой прав и свобод граждан. Однако в дальнейшем данный подход разделения мировых судей, содержащийся в Концепции не был закреплен законодательской практикой.

Позже, закрепление института мировых судей на конституционном уровне произошло в связи с принятием 9 декабря 1992 года Закона РФ № 4061-1, в соответствии с которым были внесены изменения и дополнения в действующую тогда Конституцию, а именно, статьей 164 Конституции предусматривалось, что «мировые судьи избираются населением округа, на который распространяется их юрисдикция, сроком на пять лет», однако, на практике эти нормы реализованы не были. В пришедшей на смену прежнему основному закону - Конституции России 1993 года институт мировых судей не закреплялся.

В дальнейшем статьей 28 ФКЗ «О судебной системе Российской Федерации» от 31 декабря 1996 года было закреплено, что «Мировой судья в пределах своей компетенции рассматривает гражданские, административные и уголовные дела в качестве суда первой инстанции».

Прошло 80 лет и время, а также необходимость реформирования судебной системы, вновь заставило обратиться к практике прошлых лет. 17 декабря 1998 г. был принят Федеральный закон "О мировых судьях в Российской Федерации", которым в судебной системе страны возрожден институт мировых судей.

В настоящее время мировые судьи, также как и федеральные суды входят в единую судебную систему Российской Федерации, являясь судьями общей юрисдикции субъектов РФ. Компетенция мировых судей, порядок деятельности и порядок создания должностей мировых судей устанавливаются нормативно-правовыми актами: Конституцией РФ, Федеральным конституционным законом «О судебной системе Российской Федерации» - в соответствии и на основании которого принят Федеральный закон «О мировых судьях в Российской Федерации». Кроме того, единый статус данных должностных лиц и общие положения

порядка назначения (избрания) мировых судей устанавливаются Законом Российской Федерации «О статусе судей в Российской Федерации».

Мировые судьи осуществляют правосудие именем Российской Федерации. Их финансирование осуществляется из федерального бюджета Судебным департаментом РФ и его территориальными управлениями (отделами) в субъектах РФ.

Требования к мировым судьям и к кандидатам на их должности предъявляются с учетом положений Федерального закона от 17.12.1998 N 188-ФЗ "О мировых судьях в Российской Федерации".

Порядок формирования корпуса мировых судей не имеет особенностей на стадии отбора кандидатов на должность мирового судьи, но отличается на стадиях наделения полномочиями и вступления мирового судьи в должность.

Мировые судьи назначаются на срок, установленный законом субъекта Российской Федерации, который для впервые назначенного мирового судьи не может быть более 5 лет, при последующих назначениях - не менее 5 лет. Если в течение указанного срока мировой судья достигнет предельного возраста пребывания в должности судьи, он назначается (избирается) на должность мирового судьи на срок до достижения им предельного возраста пребывания в должности мирового судьи - 70 лет.

В настоящее время можно сделать вывод о том, что возрождение института мировых судей оправдало все ожидания, мировая юстиция стала надежным инструментом отправления правосудия. Мировыми судьями рассматривается большое количество дел, что подтверждается официальными статистическими данными, например, данными научно-правового журнала «Буква закона» № 104 изданного в 2017 г. Управлением Судебного Департамента Красноярского края, согласно которому, за 2017 год на рассмотрение мировым судьям края поступило 11 736 уголовных дел (среднемесячная нагрузка на мирового судью составила 6,69 дел (в районных (городских) судах 2,8 дела), 415 968 гражданских и административных дел (среднемесячная нагрузка на мирового судью составила 237,2 дела (в районных (городских) судах 20,2 дела), 117 404 дела об административных правонарушениях (среднемесячная нагрузка на мирового судью составила 67 дел (в районных (городских) судах 2,1 дела).

Итак, формирование законодательства Российской Федерации о мировых судьях, стало одним из важнейших событий в развитии правовой системы российского государства, направленных на создание дополнительных гарантий прав и интересов граждан. За сравнительно не продолжительный период времени были приняты основные НПА, определяющие основополагающие начала функционирования мировой юстиции в Российской Федерации.

Практика показала, что возрождение института мировых судей было важным и правильным шагом. Это в значительной степени облегчило доступ к правосудию. Институт мировых судей считается наиболее демократичным по способу формирования, по процедуре судебного разбирательства, по доступности, скорости и простоте судопроизводства.

На современном этапе развития российской судебной системы в условиях повышенной загруженности судов, чрезвычайной сложности и формализованности процесса, институт мировых судей позволит сделать процесс динамичней, повысить привлекательность судебной формы защиты права, упростить защиту гражданами своих субъективных прав и охраняемых законом интересов. Деятельность мирового судьи позволяет не только снизить нагрузку на судебную систему в России, но и укрепить законность, обеспечить верховенство права.

Список литературы:

1. Конституция РФ от 1993 года.
2. ФКЗ «О судебной системе Российской Федерации» от 31 декабря 1996 года «Мировой судья в пределах своей компетенции рассматривает гражданские, административные и уголовные дела в качестве суда первой инстанции».

3. ФЗ "Об общем числе мировых судей и количестве судебных участков в субъектах РФ"
4. ФЗ N 188-ФЗ "О мировых судьях в Российской Федерации".
5. ФЗ "О государственной защите судей, должностных лиц правоохранительных и контролирующих органов".
6. Журнала «Буква закона» № 104 изданного в 2017 г.
7. Постановление Верховного Совета РСФСР от 24 октября 1991 г. № 1801-1 "О Концепции судебной реформы в РСФ".



ОБЩАЯ ХАРАКТЕРИСТИКА И УГОЛОВНО-ПРАВОВАЯ РЕГЛАМЕНТАЦИЯ ОБСТОЯТЕЛЬСТВ, ИСКЛЮЧАЮЩИХ ПРЕСТУПНОСТЬ ДЕЯНИЯ

Данилюк Карина Александровна

студент 3 курса кафедры уголовного права и криминологии
ФГБОУ ВО Красноярский ГАУ Ачинский филиал
Россия, г. Ачинск

Рахматулин Закир Равильевич

научный руководитель
старший преподаватель кафедры уголовного права и криминологии
ФГБОУ ВО Красноярский ГАУ Ачинский филиал
Россия, г. Ачинск

Аннотация: В статье рассматривается актуальность и значимость обстоятельств, исключающих преступность деяния, их характеристика и место в теории уголовного права. Проанализированы различные точки зрения относительно указанной темы, некоторые возникающие проблемы, связанные с данным институтом и направления их решения.

Ключевые слова: Обстоятельства, исключающие преступность деяния, общественная опасность, противоправность.

GENERAL CHARACTERISTICS AND CRIMINAL-LEGAL REGULATION OF THE CIRCUMSTANCES EXCLUDING THE CRIME OF ACTION

Danilyuk Karina A.

3rd year student of the Department Criminal Law and Criminology
Achinsk branch of the Krasnoyarsk State Agrarian University
Russia, the city of Achinsk

Zakir R. Rakhmatulin

scientific Director
Senior lecturer of the Department of Criminal Law and Criminology
Achinsk branch of the Krasnoyarsk State Agrarian University
Russia, the city of Achinsk

Abstract: the article discusses the relevance and importance of the circumstances excluding criminality of act, their characteristics and place in the theory of criminal law. It analyzes different points of view regarding this topic, some problems associated with this Institute and the direction of their decisions.

Keywords: Circumstances excluding criminality of act, public danger, wrongfulness.

Данная тема является актуальной в связи с тем, что институт обстоятельств, исключающих преступность деяния, способствует наиболее полной защите каждым гражданином своих прав и свобод всеми способами, которые не запрещены законом, тем самым служит становлению и укреплению демократического порядка в обществе.

В теории уголовного права проблема обстоятельств, исключающих преступность деяния, занимает важное место и является не менее сложной по сравнению с иными вопросами. В действующем уголовном законодательстве (глава 8 Уголовного Кодекса РФ) регламентируется шесть таких обстоятельств: необходимая оборона; причинение вреда при задержании лица, совершившего преступление; крайняя необходимость; физическое или психическое принуждение; обоснованный риск и исполнение приказа или распоряжения.

В жизни встречаются случаи, когда действие или бездействие, внешне сходное с преступлением и влекущее уголовную ответственность имеет иное содержание и является общественно полезным и не признается преступлением. Именно при таком действии (бездействии) можно говорить об обстоятельствах, исключающих преступность деяния.

Следовательно, обстоятельствами, исключающими преступность деяния, признаются общественно полезные действия, направленные на устранение угрозы, созданной для общественных отношений, охраняемых уголовным законом[1].

Обстоятельства, которые могут устранять либо снижать общественную опасность и противоправность деяния, постоянно находятся в центре внимания на счет чего, имеются различные точки зрения. Например, С. Келина пишет: «При уяснении юридической природы рассматриваемых обстоятельств исходная позиция заключается в том, что поведение, совершенное при наличии любого из этих обстоятельств, является правомерным. В то же время это поведение причиняет такой значительный ущерб правоохраняемым объектам, который при отсутствии соответствующего обстоятельства является правомерным»[2]. Е.Козакова, говорит о том, что есть такие случаи, когда гражданин считает (верно, или не верно), что он вправе причинить вред, нанести тяжкие телесные повреждения или применить оружие против другого лица в целях самостоятельной защиты своих прав и интересов, возникающих в уголовной практике, довольно часты. Законодатель в этом случае позволяет причинение вреда, хотя формально действия гражданина содержат признаки состава преступления, но при соблюдении определенных правил (условий) устраняет основания для уголовной ответственности [3]. Данные точки зрения направлены на то, чтобы точно отграничить преступное поведение, влекущее за собой уголовную ответственность от непроступного не имеющего наличия общественной опасности, противоправности или вины. Мы согласны с данными мнениями, поскольку в таких решениях необходима обоснованность и справедливость, в противном же случае у граждан будет неверие в силу закона и защиту со стороны государства.

Принимая во внимание вышеизложенное, нужно сказать и о том, что нормы, закрепленные в главе 8 УК РФ, не содержат уголовно – правовых запретов, являются предписывающими и поощрительными, т.е. позволяют лицу в каждом конкретном случае выбирать между несколькими вариантами поведения, не указывая четко определённых и безальтернативных действий. С точки зрения законодательной техники нормы об обстоятельствах, исключающих преступность деяния, оформлены настолько небезупречно и представляют собой проблему, что без дополнительных комментариев и разъяснений они малодоступны для правоприменителя.

В юридической литературе существуют такие дефиниции: под обстоятельствами, исключающими преступность деяния, понимаются действия (бездействия), внешне подпадающие под признаки состава преступления, но по своей сути являющимися социально полезными и необходимыми[4]; обстоятельства, исключающие преступность деяния – это условия, при которых, внешне напоминающее преступление, в действительности таковым не является. Более того, в двух случаях (необходимая оборона и задержание лица, совершившего преступление) причинение вреда при соблюдении определенных условий признается

общественно опасным[5]. Мы же в свою очередь считаем оптимальным ввести в действующий закон (главу 8 УК РФ) общие нормы об обстоятельствах, исключающих преступность деяния, которые могли бы очень точно указать и разъяснить их применение. И такое нормативное определение как: общественно полезные и целесообразные действия предусмотренные законом, направленные на устранение угрозы и исключающие преступность и наказуемость деяния. Практическая реализация, которых будет служить дальнейшему укреплению правовой защиты прав и свобод человека и гражданина в России.

Список литературы:

1. Келина С. Обстоятельства, исключающие преступность деяния: понятие и виды // Уголов. право. № 3 . С . 4
2. Казакова Е.Б. История возникновения и правовые проблемы применения необходимой обороны как одного из способов самозащиты // Правовая политика и правовая жизнь. 2008. №1. С. 91.
3. Комиссаров В.С. Российское уголовное право. Особенная часть. СПб.: Изд-во СПбГУЭФ, 2009.
4. Милюков С.В. , Никуленко А.В. Новейшие подходы к изучению проблем правовой регламентации обстоятельств, исключающих преступность деяния // Российский криминологический взгляд. 2008. №3. С. 23.
5. Омигов В. И. Общая характеристика обстоятельств, исключающих преступность деяния // Вестник Пермского университета. Юридические науки. 2009. № 3. С 103 – 108.
6. Орешкина Т. Обстоятельства, исключающие преступность деяния, в Особенной части УК РФ // Уголовное право. 2005. №1. С. 58–60.
7. Пархоменко С.В. Социально-правовое назначение нормативной основы обстоятельств, исключающих преступность деяния // Российский судья. - 2004. - №3-с.23-27.
8. Рождествина А.А. Уголовное право. Особенная часть. М.:Алльель, 2009.
9. "Уголовный кодекс Российской Федерации" от 13.06.1996 N 63-ФЗ (ред. от 06.07.2016).



ТАКТИКА ДОПРОСА ЛИЦ С ДЕВИАНТНЫМ ПОВЕДЕНИЕМ

Демина Регина Алексеевна

студентка 3 курса кафедры криминалистики
Сибирского института бизнеса, управления и психологии
Россия, г. Красноярск

Воронин Сергей Эдуардович

научный руководитель
д.ю.н., профессор кафедры уголовного права и криминологии
ФГБОУ ВО Красноярский ГАУ Ачинский филиал
Россия, г. Ачинск

Аннотация: в статье рассматриваются некоторые тактические особенности допроса лиц, имеющих девиантное поведение.

Ключевые слова: тактика, допрос, девиация.

THE TACTICS OF INTERPRETATION OF PERSONS WITH DEVIANT BEHAVIOR

Demina Regina Alexeevna

3 rd year student Department of Criminalistics
Siberian Institute of Business, Management and Psychology
Russia, Krasnoyarsk

Voronin Sergey Eduardovich

Scientific adviser
Doctor of Law, Professor of the Department of Criminal Law and Criminology
Achinsk branch of the Krasnoyarsk State Agrarian University
Russia, the city of Achinsk

Abstract: the article discusses some tactical features of interrogation of persons with deviant behavior.

Keywords: tactics, interrogation, deviation.

Проблеме тактики допроса различных участников уголовного процесса посвящено достаточно большое количество научных работ, в которых, полагаем, очень глубоко исследованы тактические и психологические аспекты допроса; в том числе учет психических свойств допрашиваемого в тактике допроса, приемы распознавания ложных показаний, проверки алиби и т.д. [1, С.265] На наш взгляд, в меньшей степени в криминалистической литературе исследован вопрос о влиянии психических свойств допрашиваемого субъекта на формирование проблемных следственных ситуаций (ПСС) допроса и их учете в криминалистическом прогнозировании. [2, С.47]

По мнению профессора С.Э. Воронина, что блок проблемных следственных ситуаций допроса можно условно разделить на три группы:

- 1) ПСС “калибровка партнера по общению”;
- 2) ПСС “распознавание ложных показаний”;
- 3) ПСС “проверка алиби”. [3, С. 31]

Рассмотрим первую группу ПСС на примере допроса несовершеннолетнего обвиняемого, при производстве которого возникают значительные психологические трудности. На наш взгляд, “калибровка” партнера по общению будет способствовать не только установлению психологического контакта с допрашиваемым, но и прогнозированию его поведенческих реакций в ходе допроса. [4, С.42]

К проблеме допроса несовершеннолетних в уголовном судопроизводстве обращались многие криминалисты. При этом, справедливо обращалось внимание на необходимость учета в тактике допроса таких особенностей, психики несовершеннолетних, как «...эмоциональная неустойчивость, повышенная возбудимость, неуравновешенность, неадекватность реакций, выливающиеся в неоправданную резкость и повышенную конфликтность, что само по себе способно затруднять его отношения с окружающими». [5, С.214]

Все это, безусловно, объясняет высокую криминогенность личности в подростковом возрасте. Кроме того, нельзя игнорировать влияния на криминогенность несовершеннолетних объективных факторов - социально-экономической обстановки в стране. [6, С.62]

Так, “...за последние 5 лет преступность несовершеннолетних выросла в 1,5 раза; прирост преступности среди не работающих и не учащихся подростков составил 100%. Кроме того, по данным Главного информационного центра МВД РФ за 2015-2016 гг. меняется структура преступности несовершеннолетних: увеличивается доля корыстных и корыстно-насильственных преступлений, умышленных убийств, грабежей и разбоев. Повышается число групповых форм организованной преступной деятельности. Растет количество преступлений на почве наркомании, токсикомании, алкоголизма”. [7, С.92]

По данным Центра им. В.П. Сербского, “...среди подростков - социальных сирот 80% обнаруживают психические расстройства. У подростков, совершивших правонарушения до 14 лет, более чем в 80% случаев отмечаются психические расстройства; у подростков-

правонарушителей после 14 лет показатель распространенности психических расстройств - 53%. Среди подростков, находящихся на учете в ИДН, 44,1% -81% составляли лица с психическими аномалиями, у которых в 42% случаев обнаруживались психопатии и паталогическое формирование личности (ПФЛ). Среди учащихся спецшкол для несовершеннолетних правонарушителей психические аномалии составили 78%, из них психопатии и ПФЛ - 20,7%-30,9%. Распространенность психических аномалий у лиц, совершивших преступление, во много раз выше, чем в общей популяции несовершеннолетних - 51%-57%". [8, С.32]

Сказанное выше актуализирует проблему психодиагностики личности допрашиваемого несовершеннолетнего, как одного из вариантов "калибровки" партнера по общению. Во многом решение данной проблемы упрощается тем, что в соответствии с ч.2 ст.5 УПК РСФСР по всем делам несовершеннолетних обязательно производство психолого-психиатрической экспертизы с целью определения "...у несовершеннолетнего отставания в психическом развитии, не связанного с психическим расстройством. [9, С.125]

Заключение судебного психолога и психиатра в совокупности с другими материалами уголовного дела открывает большие возможности для решения задач криминалистического прогнозирования в допросе, в частности, предвидения поведенческих реакций допрашиваемого и корректировки тактики допроса в соответствии с меняющейся следственной ситуацией. [10, С.58]

В то же время необходимо отметить, что заключение эксперта следователь может получить в течении месяца и более после назначения стационарной экспертизы, а необходимость допроса подозреваемого возникает уже на первоначальном этапе расследования. В связи с этим многие авторы справедливо указывают на необходимость специальных знаний у следователя в области судебной психологии и психиатрии.

Особое значение в психодиагностике личности допрашиваемого, на наш взгляд, имеет распознавание следователем форм девиантного поведения.

Девиантное поведение (ДП) в судебной психиатрии определяется как "отклоняющееся от норм межличностных отношений поведение, являющееся нежелательным или опасным для общества". Наиболее распространенной формой ДП является так называемое делинквентное поведение, "...проявляющееся в прогулах, мелком воровстве, драках, хулиганстве и отмеченного у 40% подростков, наблюдавшихся по поводу нервно-психических нарушений без психоза, главным образом, при психопатиях, акцентуациях характера".

Распознавание форм девиантного поведения несовершеннолетнего обвиняемого в ходе допроса, на наш взгляд, играет большую роль в криминалистической прогностике, т.к. психопатическим личностям присущи жесткие модели поведения, позволяющие прогнозировать их поведение, в различных проблемно-поисковых следственных ситуациях допроса. Очевидно, что основным методом психодиагностики в этом случае будет являться метод наблюдения, основанный на рефлексии следователя. Глубина рефлексии будет определять точность произведенной "калибровки" партнера по общению. Возможность обнаружения отдельных признаков аномалий психики у несовершеннолетних преступников следователем путем наблюдения подтверждаются и результатами исследования. [11, С.42]

Приведенные данные во многом объясняют конфликтную природу ситуаций, чаще всего, возникающих при допросе несовершеннолетних.

Конфликт как критическая психологическая ситуация предполагает "наличие у человека сложного внутреннего мира и актуализацию этой сложности требованиями жизни. В случае конфликта именно сознание должно соизмерить ценность мотивов, сделать между ними выбор, найти компромиссное решение. Если реакция активного протеста несовершеннолетнего обвиняемого проявляется в агрессивном, подчеркнуто грубом поведении, активном противодействии следствию, то реакция пассивного протеста, являясь результатом психологической декомпенсации, выражается в избегании конфликта со следователем, отказе от дачи показаний, псевдосуицидах. При этом, в изменяющихся ситуациях допроса реакция активного протеста может перерасти в реакцию протеста

пассивного.

Сказанное выше актуализирует проблему психодиагностики личности обвиняемого с целью установления типа акцентуации его характера и использования в тактике допроса.

Список литературы:

1. Воронин, С.Э. Теория и практика расследования преступлений в сфере миграционной безопасности: Монография/ С.Э. Воронин, И.В. Никитенко, Д.Д. Каплун, В.Н. Скорик. Красноярск: Изд-во Сибирского института бизнеса, управления и психологии. 2015.488 с.
2. Воронин, С.Э. Психотипологический подход в системе криминалистического знания: Монография / С.Э. Воронин, Р.Л. Ахмедшин, Т.А. Алексеева. Красноярск: Изд-во Сибирского института бизнеса, управления и психологии. 2015. 323 с.
3. Воронин, С.Э. Нравственно-психологические основы оперативно-розыскной деятельности и уголовного судопроизводства: Монография /С.Э. Воронин. – Красноярск: Изд-во Сибирского института бизнеса, управления и психологии, 2018. 168 с.
4. Воронин, С.Э. Пределы судейского усмотрения при постановлении оправдательного приговора / С.Э. Воронин, О.Ю. Александрова. – Красноярск: Изд-во Сибирского юридического института МВД РФ, 2004. – 92 с.
5. Воронин, С.Э. Организация преступного сообщества: уголовно-правовые и криминалистические аспекты / С.Э. Воронин, Е.С. Воронина, А.М. Железняков. – Красноярск: Изд-во Сибирского института бизнеса, управления и психологии, 2015. – 328 с.
6. Воронин, С.Э. Диалоги об уголовном судопроизводстве России: Монография / С.Э. Воронин. Хабаровск: Изд-во Дальневосточного института МВД РФ. 2007. 176 с.
7. Воронин, С.Э. Ситуационное моделирование в судебной экспертизе [Текст] / С.Э. Воронин. – Красноярск: Изд-во Красноярского государственного аграрного университета, 2013. – 159 с.
8. Воронин, С.Э. Актуальные проблемы современной криминалистики [Текст] / С.Э. Воронин, И.В. Никитенко, Д.А. Степаненко. – Красноярск: Изд-во АНО ВО «Сибирский институт бизнеса, управления и психологии», 2016. -277 с.
9. Воронин, С.Э. Теория и практика расследования преступлений, связанных с незаконной добычей водных биоресурсов [Текст] / С.Э. Воронин, М.Н. Токарев. – Красноярск: Изд-во Сибирского института бизнеса, управления и психологии, 2014. – 278 с.
10. Воронин, С.Э. Тайны мироздания в современной науке и религии/ С.Э. Воронин.-Красноярск: Изд-во Сибирского института бизнеса, управления и психологии, 2017.-175 с.
11. Воронин, С.Э. Криминалистика: Практикум /Учебное пособие/ С.Э. Воронин. Красноярск: АНО ВО «Сибирский институт бизнеса, управления и психологии», 2017. -125 с.



ПРОБЛЕМЫ ОПРЕДЕЛЕНИЯ СРЕДСТВ И ПРИЕМОВ ЮРИДИЧЕСКОЙ ТЕХНИКИ

Жданова Мария Евгеньевна

студент 1 курса магистратуры кафедры уголовного права и криминологии
ФГБОУ ВО Красноярский ГАУ Ачинский филиал
Россия, г. Ачинск

Сорокун Павел Владимирович

научный руководитель
к.и.н., доцент кафедры Теории и истории государства и права
ФГБОУ ВО Красноярский ГАУ Ачинский филиал
Россия, г. Ачинск

Аннотация: в данной статье рассматриваются проблемы, связанные с определением состава и содержания юридической техники, её видов, а так же вопросы касающиеся, средств и приёмов юридической техники.

Ключевые слова: юридическая техника, правотворчество, средства юридической техники.

IN THE LEGAL HISTORY OF TECHNOLOGY

Zhdanova Marija Engen`evna

1st year student magistracy of the Criminal Law and Criminology Department
Achinsk branch of the Krasnoyarsk State Agrarian University
Russia, Achinsk

Sorokun Pavel Vladimirovich

scientific adviser
Ph.D., Associate Professor of the Theory and History of State and Law
Achinsk branch of the Krasnoyarsk State Agrarian University
Russia, Achinsk

Abstract: this article examines the problems associated with determining the composition and content of legal equipment, its types, as well as issues related to the means and techniques of legal technology.

Keywords: legal technology, law-making, means of legal technique.

За последнее время в российской юридической науке достаточно заметно обострилось внимание к вопросам юридической техники. Данным научно-теоретическим вопросам уделяется большое внимание современной фундаментальной юридической наукой.

Не смотря на то, что юридическая техника развивается на протяжении уже достаточно длительного периода времени, тем не менее, как объект исследования она продолжает сохранять актуальность, ввиду того, что ряд проблем связанных с ней остается неразрешенным и по сей день.

В частности продолжают оставаться вопросы по определению состава и содержания юридической техники, ее видов, а также вопрос, касающийся средств и приемов юридической техники, которые позволяют обеспечить рациональное и эффективное ее применение.

Так в чем же заключается проблема в определении состава юридической техники? Она заключается в проблеме подбора юридического инструментария, а точнее, что именно можно считать элементами юридической техники. В науке среди элементов юридической техники принято выделять приемы, средства, правила, способы, методы и т.д.

Данная проблема связана с тем, что понятие юридической техники в науке рассматривается неоднозначно. Существует два наиболее распространенных подхода к

понятию юридической техники. Первый более узкий, который гласит, что юридическая техника - это совокупность средств и приемов, используемых в процессе подготовки и принятия нормативных правовых актов.

Второй подход гласит, что юридическая техника есть система профессиональных юридических средств, приемов и правил, которые применяются при составлении правовых актов и осуществлении иной юридической деятельности в сферах правотворчества, интерпретации, властной и невластной реализации права, обеспечивающих совершенство его формы и содержания.

Как видим, что и в первом и во втором подходе в составе юридической техники выделяются средства и приемы, как элементы юридической техники. Разница лишь в том, какова конечная цель юридической техники, а также какие именно средства и приемы выделяются в рамках юридической техники.

Особенности юридической техники и ее инструментов проявляются и в различных отраслях права. Так с точки зрения юридической техники наиболее уникальным является кодекс об административных правонарушениях. Это связано с тем, что в нем отсутствует сквозная нумерация. Все это крайне затрудняет как процесс его применения, так и процесс внесения изменений.

В КоАП изменения вносятся в статьи путем внесения как статей с новыми номерами, так и статей с тройной и даже четверной нумерацией[1]. Неудивительно, что в итоге, на практике, применения КоАПа весьма неудобно и случается достаточное число ошибок. Внесение изменений столь хаотичным способом связано в первую очередь с отсутствием единого подхода к пониманию средств и приемов юридической техники.

Вместе с тем, как справедливо отмечает Алексеев С.Н., качество законодательства является одним из условий эффективности функционирования механизма обеспечения правопорядка в России. А качество определяется именно тем насколько развита юридическая техника и как подходит законодатель к ее применению при создании нормативно-правовых актов, а также при внесении изменений в действующие[2].

В науке термины «средства» и «приемы» также как и понятие юридической техники рассматривается учеными по-разному. Так В.Н. Карташов приемы юридической техники рассматривает не как элементы юридической техники, а встраивает ее в понятие «юридической тактики»[3].

На наш взгляд приемы и средства юридической техники – это понятие тесно взаимосвязанные, однако при этом нельзя ни в коем случае рассматривать их как абсолютно идентичные. Приемы юридической техники есть пути достижения намеченных целей с помощью конкретных средств. И приемы и средства являются инструментами формирования юридических документов, однако при этом приемы играют более существенную роль и имеют более широкий характер.

В теории средства юридической техники также рассматриваются по-разному. М.К. Юков под средствами юридической техники понимает все способы, которые позволяют отражать общественные отношения в нормах права, то есть, то с помощью чего происходит конструирование права законодателем. Он относит к средствам нормативное построение, юридические конструкции и отраслевую типизацию[4].

Другие авторы средства юридической техники рассматривают как специфические инструменты юридической деятельности связанной с правотворчеством, которые направлены на достижение ее цели[5]. Однако как видим, ни один из авторов не раскрывает содержательное понятие средств и приемов юридической техники, что не позволяет в полной мере охарактеризовать само понятие юридической техники, а также процедуры, которые осуществляются при ее реализации на практике.

Некоторые ученые предлагают рассматривать средства юридической техники, как те объекты, на которые направлена собственно юридическая техника – то есть сюда относятся тексты законов, которые необходимо подвергнуть обработке[6]. Однако такой подход идет вразрез с понятием «средства», которые обычно воспринимаются как инструменты, для

достижения определенных целей, а здесь фактически объект и средство отождествляются, что на наш взгляд недопустимо.

Необходимо в целом провести разграничение между средствами и приемами юридической техники, а также выделить основные средства и приемы, для того, чтобы можно было дать детальную и конкретную характеристику юридической техники.

При этом необходимо понимать, что юридическая техника продолжает развиваться и изменяться, как и ее приемы и средства, что также необходимо учитывать, так как изменение законодательства происходит ежедневно, при этом необходимо понимать, что законодатели, владея определенными методиками юридической техники, при этом не разделяют ее на определенные элементы, а рассматривают ее как монолитное явление, что также не способствует формированию нововведений в данной сфере.

Список литературы:

1. Кодекс Российской Федерации об административных правонарушениях" от 30.12.2001 N 195-ФЗ (ред. от 31.12.2017) (с изм. и доп., вступ. в силу с 29.01.2018).
2. Алексеев С.Н. Эффективность институционально – правового механизма обеспечения правопорядка: автореф. дис. ... канд.юрид.наук. Н.Новгород, 2011. – С.10.
3. Карташов В.Н. Правотворческая технология - перспективное направление исследования в условиях модернизации и интеграции правовых систем // Инновационное развитие общества в условиях интеграции правовых систем : сб. науч. ст. / ГрГУ им. Я. Купалы ; редкол. : Н. В. Сильченко (гл. ред.) [и др.]. Гродно: ГрГМУ, 2013. С. 10-15.
4. Юков М. К. Место юридической техники в правотворчестве // Юридическая Россия. 2014.
5. Швед Е.Н. Средства и приемы юридической техники: проблемы определения и разграничения // Право.ру. 2015. № 1 (33). С. 35-41.
6. Гамидов М.Ш. Конкретизация норм права: автореф. дис. ... канд. юрид. наук. Н. Новгород, 2014.



ПРОБЛЕМЫ ПРАВСТВЕННОЙ ДОПУСТИМОСТИ В ОПЕРАТИВНО-РОЗЫСКНОЙ ДЕЯТЕЛЬНОСТИ

Зайкин Алексей Александрович

студент 4 курса кафедры криминалистики
Сибирского института бизнеса, управления и психологии
Россия, г. Красноярск

Воронин Сергей Эдуардович

научный руководитель
д.ю.н., профессор кафедры уголовного права и криминологии
ФГБОУ ВО Красноярский ГАУ Ачинский филиал
Россия, г. Ачинск

Аннотация: в статье рассматриваются отдельные актуальные проблемы, возникающие при производстве оперативно – розыскных мероприятий.

Ключевые слова: розыск, мораль, допустимость.

THE PROBLEMS OF MORAL ADMISSIBILITY IN OPERATIONAL-PERSONAL ACTIVITY

Zaykin Alexey Alexandrovich

3rd year student

Siberian Institute of Business, Management and Psychology

Russia, Krasnoyarsk

Voronin Sergey Eduardovich

Scientific adviser

Doctor of Law, Professor of the Department of Criminal Law and Criminology

Achinsk branch of the Krasnoyarsk State Agrarian University

Russia, the city of Achinsk

Abstract: in the article are considered some actual problems that arise during the production of operational and search activities.

Keywords: search, morality, admissibility.

Как известно, содержанием оперативно-розыскной (далее по тексту - ОРД) деятельности является разведка и контрразведка. Понять духовно-нравственное содержание ОРД без раскрытия этих категорий невозможно. [1, С.253]

Разведывательная и контрразведывательная деятельность известна человечеству с библейских времен и воспринимается людьми, как необходимая часть жизнедеятельности общества и государства. [2, С.46]

Более того, разведка и контрразведка являются социально одобряемыми видами человеческой деятельности. [3, С.58]

Так, проведенные нами социологические опросы различных групп и слоев населения Сибири и Дальнего Востока показывают, что около 85% респондентов считают, что «в разведке все методы хороши» и «цель оправдывает средства». Около 13% опрошенных негативно относятся к работе «рыцарей плаща и кинжала», и лишь 2% респондентов проявили безразличие в вопросах оценки нравственности в разведывательной и контрразведывательной деятельности. [4, С.62]

Примерно такие же результаты социологических опросов получены по оценке роли дезинформации в оперативно-розыскной деятельности. По мнению большинства опрошенных (91%), дезинформация является вполне допустимым нравственным приемом выведения оперативной информации. Указанные респонденты считают, что дезинформация жизненно необходима в ОРД, в которой столь развито игровое начало и которая представляет собой творческую деятельность, не терпящую шаблона. [5, С.37]

Что же такое дезинформация - безнравственный обман или тонкий психологический прием получения оперативно значимой информации? В теории ОРД под намеренной дезинформацией понимают как заведомую ложь, так и утонченную полуправду, исподволь подталкивающую воспринимающих к ложным суждениям. Наиболее распространенными приемами здесь являются:

- прямое сокрытие фактов;
- тенденциозный подбор данных;
- нарушение логических и временных связей между событиями;
- подача правды в таком контексте (добавлением ложного факта или намека), чтобы она воспринималась как ложь;
- изложение важнейших данных на ярком фоне отвлекающих внимание сведений;
- смешивание разнородных мнений и фактов;
- сообщение информации такими словами, которые можно истолковать по-разному;
- неупоминание ключевых деталей факта. [6, С.44]

Проблема искаженной информации и дезинформации в теории ОРД актуализирует проблему ее восприятия и оценки оперативным работником. [7, С.37]

Оценка оперативно-розыскной информации связана с мыслительной деятельностью оперработника, направленной на формирование определенного вывода. Его вывод представляет собой обоснованное полученными данными логическое умозаключение о наличии в определенном действии признаков преступления и причастности к нему определенных лиц. В теории ОРД в связи с этим разработаны достаточно четкие рекомендации по распознаванию ложной оперативно-розыскной информации. В частности, предлагается:

- различать факты и мнения;
- понять, способен ли информатор по своему положению иметь доступ к соответствующим фактам;
- учитывать субъективные (самолюбие, фантазию) характеристики источника и его предполагаемое отношение к выдаваемому сообщению;
- применять дублирующие планы информации;
- исключать все лишние промежуточные звенья;
- помнить, что особенно легко воспринимается та информация, которую вы предполагаете или желаете услышать. [8, С.41]

Правильность вывода в оценке такой информации будет зависеть не только от качества полученной информации, но и от свойств мышления оперативного работника, а также от правильности выбранного им направления поисково-познавательной деятельности. Эти факторы обуславливают высокую вероятность ложной интерпретации полученной информации, которая возрастает еще больше, если оперативному работнику предоставлены не все материалы, а некоторые из имеющихся в его распоряжении фактических данных. [9, С.152]

Кроме того, в процессе использования дезинформации в качестве тактического приема весьма часто возникает конфликт двух нравственных норм: необходимость оградить от преступников и проникновение в личную жизнь человека. Это, в свою очередь, порождает компромиссную норму, «лезвие бритвы», по которому идет оперативный работник в своей деятельности, а единственными мерилками, чтобы не перейти грань морального и аморального, являются его совесть и нравственная оценка психологической ситуации. Ведь любую оперативно-тактическую комбинацию с использованием легенды и дезинформации под определенным углом зрения можно рассматривать как обман, введение в заблуждение оппонента. Конечно, идеалом был бы отказ от тайного характера ОРД, но это было бы нечестно по отношению к другим гражданам, так как открывает простор преступной деятельности, которая и так приобрела качественно новые черты. [10, С.72]

В современной преступной среде знания методов агентурной работы является почти обязательным условием образа жизни так называемой преступной субкультуры, особенно в организованной, а тем более коррумпированной преступности, характеризующейся высоким уровнем криминального профессионализма. Преступные элементы активно применяют агентурный и контрагентурный методы, нацеливая их против сотрудников органов внутренних дел нередко в целях шантажа, дискредитации, стремясь избежать разоблачения и привлечения к уголовной ответственности. [11, С.27]

Если обратиться к истории криминалистики, легко можно убедиться в том, что во многом и сами эти методы пришли из криминального мира. Достаточно вспомнить основателя французской полиции Сюртэ Жан-Поля Видока, который являлся «авторитетным» вором-рецидивистом и которому, по праву, принадлежит пальма первенства в изобретении внутрикамерной разработки. Видок считал, что с уголовным миром можно бороться только методами уголовного мира. И следует признать, что шеф полиции Парижа Видок успешно справлялся с этой задачей - при нем эффективность работы французских полицейских считается самой высокой за всю историю полиции Франции. А, как известно, главный показатель эффективности - это раскрываемость преступлений. [3, С.42]

Оперативно-розыскная деятельность, как любая разведка и контрразведка, имеет очень много схожих черт с театральным искусством. Однако есть и существенные отличия.

Так, маскирующийся сотрудник оперативного аппарата общается лицом к лицу с противоборствующим партнером с тем, чтобы психологически перенести его в мир легендарной роли. В театре же актеры втягивают в мир образов зрителей.

В театре игра содержит в себе противоречие: играющий и зритель все время пребывают в двух сферах: условной и действительной. Забыть о двойственном характере ситуации для них - значит, прекратить игру. [3, С.53]

Иное дело с мерой психологической втянутости в мир легендарных мероприятий в ОРД. Даже усомнившийся партнер может убедиться в истинности воспринимаемого, осуществив доступную для него проверку.

В качестве примера можно привести эпизод из ставшего хрестоматийным кинофильма "Место встречи изменить нельзя", где главарь банды Горбатый учинил детальную, поэтапную проверку легенды Шарапова, безуспешно пытаясь поймать его на противоречиях. Удачно спланированная оперативными работниками легенда внедрения в банду, в конечном итоге, создала условия для успешного завершения всей тактической операции.

Блестящий пример перевоплощения в легендарную роль показан в бестселлере советского кинематографа режиссера Саввы Кулиша «Мертвый сезон». Герой Донатаса Баниониса советский разведчик Лонсфилд - прототип советского разведчика Абея, работая под легендой покупателя боулинга, виртуозно вербует священника, уговаривая его через библию открыть тайну исповеди и сообщить сведения о германском химическом оружии – по существу, конфессиональное преступление для священника. «Меч во благо Богу, а не дьяволу», - говорит Лонсфилд, убеждая священника в необходимости нарушить конфессиональную тайну. [3, С.54]

Возникает закономерный вопрос: что такое легенда и насколько она отвечает критериям нравственной допустимости? Ответ на этот вопрос достаточно простой: цель и достигнутые результаты ОРД не должны ставить под угрозу жизнь и здоровье агента, а также других фигурантов по уголовному делу. На наш взгляд, это - главный критерий допустимости любого ОРМ.

Список литературы:

1. Воронин, С.Э. Теория и практика расследования преступлений в сфере миграционной безопасности: Монография/ С.Э. Воронин, И.В. Никитенко, Д.Д. Каплун, В.Н. Скорик. Красноярск: Изд-во Сибирского института бизнеса, управления и психологии. 2015. 488 с.
2. Воронин, С.Э. Психотипологический подход в системе криминалистического знания: Монография / С.Э. Воронин, Р.Л. Ахмедшин, Т.А. Алексеева. Красноярск: Изд-во Сибирского института бизнеса, управления и психологии. 2015. 323 с.
3. Воронин, С.Э. Нравственно-психологические основы оперативно-розыскной деятельности и уголовного судопроизводства: Монография /С.Э. Воронин. – Красноярск: Изд-во Сибирского института бизнеса, управления и психологии, 2018. 168 с.
4. Воронин, С.Э. Пределы судейского усмотрения при постановлении оправдательного приговора / С.Э. Воронин, О.Ю. Александрова. – Красноярск: Изд-во Сибирского юридического института МВД РФ, 2004. – 92 с.
5. Воронин, С.Э. Организация преступного сообщества: уголовно-правовые и криминалистические аспекты / С.Э. Воронин, Е.С. Воронина, А.М. Железняков. – Красноярск: Изд-во Сибирского института бизнеса, управления и психологии, 2015. – 328 с.
6. Воронин, С.Э. Диалоги об уголовном судопроизводстве России: Монография / С.Э. Воронин. Хабаровск: Изд-во Дальневосточного института МВД РФ. 2007. 176 с.
7. Воронин, С.Э. Ситуационное моделирование в судебной экспертизе [Текст] / С.Э. Воронин. – Красноярск: Изд-во Красноярского государственного аграрного университета, 2013. – 159 с.

8. Воронин, С.Э. Актуальные проблемы современной криминалистики [Текст] / С.Э. Воронин, И.В. Никитенко, Д.А. Степаненко. – Красноярск: Изд-во АНО ВО «Сибирский институт бизнеса, управления и психологии», 2016. -277 с.
9. Воронин, С.Э. Теория и практика расследования преступлений, связанных с незаконной добычей водных биоресурсов [Текст] / С.Э. Воронин, М.Н. Токарев. – Красноярск: Изд-во Сибирского института бизнеса, управления и психологии, 2014. – 278 с.
10. Воронин, С.Э. Тайны мироздания в современной науке и религии/ С.Э. Воронин.-Красноярск: Изд-во Сибирского института бизнеса, управления и психологии, 2017.-175 с.
11. Воронин, С.Э. Криминалистика: Практикум /Учебное пособие/ С.Э. Воронин. Красноярск: АНО ВО «Сибирский институт бизнеса, управления и психологии», 2017. -125 с.



ПСИХОЛОГИЧЕСКИЙ ПРОФИЛЬ «ВОРА В ЗАКОНЕ» «МУТАЯ» И ЕГО КРИМИНАЛИСТИЧЕСКОЕ ЗНАЧЕНИЕ

Зайкина Ольга Анатольевна

студентка 4 курса кафедры криминалистики
Сибирского института бизнеса, управления и психологии
Россия, г. Красноярск

Воронин Сергей Эдуардович

научный руководитель
д.ю.н., профессор кафедры уголовного права и криминологии
ФГБОУ ВО Красноярский ГАУ Ачинский филиал
Россия, г. Ачинск

Аннотация: в статье рассматривается проблема построения психологического портрета лидера преступного сообщества.

Ключевые слова: преступник, профиль, криминалистика.

PSYCHOLOGICAL PROFILE OF THE "VORA IN THE LAW" "MUTAI" AND ITS CRIMINALISTIC VALUE

Zaykina Olga Anatolievna

4 rd year student Department of Criminalistics
Siberian Institute of Business, Management and Psychology
Russia, Krasnoyarsk

Voronin Sergey Eduardovich

Scientific adviser
Doctor of Law, Professor of the Department of Criminal Law and Criminology
Achinsk branch of the Krasnoyarsk State Agrarian University
Russia, the city of Achinsk

Abstract: The article deals with the problem of constructing a psychological portrait of the leader of a criminal community.

Keywords: criminal, profile, criminalistics.

Термин «профиль преступника» вначале применялся криминалистами ФБР для описания особенностей и специфических деталей действий («индивидуального порядка») при совершении преступлений [11, С.21]. Специалисты, занимающиеся расследованием таких преступлений, как изнасилование и убийство, показали, что можно делать вывод об образе жизни, криминальных особенностях и месте постоянного проживания «серийного преступника» на основании данных, свидетельствующих о том, где, когда и как были совершены ими преступления [1, С. 213].

Несмотря на то, что эти выводы делались на основе данных, полученных агентами ФБР при расследовании многих преступлений, а также из специальных интервью осужденных за такого рода преступления, они вытекали из дедуктивных заключений, то есть основывались на законах формальной логики [2, С 58].

Опыт каждодневной практики ФБР постепенно сформировал концепцию так называемой «внутренней логики преступления». Ее принципы можно проиллюстрировать, например, предположением, что хорошо разработанное и организованное преступление совершается лицом, которому вообще свойственно тщательно планировать и формировать свою жизнь [3, С.63].

Данное положение особенно должно быть учтено в психологическом портрете организаторы преступного сообщества, которыми, безусловно, не становятся случайные люди и в поведении которых можно проследить определенные психологические закономерности, обуславливающие статус лидера преступной группировки [4, С.12].

А теперь с помощью метода ситуационного моделирования попытаемся построить психологический портрет ныне покойного алтайского «вора в законе» по кличке «Мутай».

Нурахман Мамыров («Мутай») родился в 1949 году в городе Алма-Аты. Это был поистине беспрецедентный случай, чтобы казах стал «положенцем» в России; тем более, в Сибири, где русские уголовники традиционно являются яркими националистами. Причина такого «головокружительного» успеха заключалась в том, что Мутай относился к «ворам в законе» старой формации, «коронованным» в полном соответствии с воровскими традициями советских времен. Именно это обстоятельство объясняет тот факт, что Мутая в течение длительного времени преступным сообществом прощались очень многие грехи: например, употребление наркотиков, что вообще, в принципе, неприемлемо для настоящего «вора в законе». В 2000 году в Барнауле даже ставился вопрос о лишения Мутая статуса «вора» из-за этого его пагубного пристрастия. Тем не менее, несмотря ни на что, Мамыров успешно управлял алтайским ОПС в течение 20 лет. В 2010 году Мамыров был осужден за убийство алтайского «вора в законе» Владимира Якушкина к 7,5 годам лишения свободы, которой ему уже так и не довелось увидеть – 6 июня 2013 года «эпоха» Мутая закончилась навсегда: он скончался в колонии строгого режима в Республике Удмуртия от цирроза печени [5, С.124].

Свой первый срок за грабеж Мутай получил в 15 лет и отбывал в Бийской воспитательно-трудовой колонии в период с 1965–1969 гг. По словам Мутая, его любимым персонажем уже тогда был «крестный отец» дон Корлеоне, которому Мамыров пытался подражать с ранней юности. В 2000 году в своем интервью для передачи «Радио Алтай» Мутай в порыве откровения поведал журналисту, что эта первая судимость в 15 лет практически не оставляла ему, казаху, шанса сделать в СССР карьеру добропорядочного гражданина. И тогда он решил стать первым в уголовном мире.

С самого начала своего появления на Алтае Мутай развил активную деятельность по организации воровского движения в Западной Сибири и на Дальнем Востоке. По его приглашению Алтайский край посетил ряд «воров в законе» из Москвы, Санкт-Петербурга, Кавказа: Тенгиз Сочинский, Паца, Тристан, Вартан, Крест, Джем, Вазго. Во всех городах и районных центрах Алтайского края были назначены «положенцы», ответственные за сбор денег в «воровской общак» и за «подогрев зон». Они должны были контролировать коммерческие предприятия, нарко-игорный бизнес, поставки оружия, подпольные вино-водочные цеха, поставки ГСМ. Систематически оказывалось давление на администрации

исправительных учреждений в целях послабления режима отбывания для «отрицательно настроенной» части осужденных.

Так, в январе 1996 года Мутай вместе с группой криминальных авторитетов был задержан правоохранительными органами при попытке оказать давление на администрацию колонии строгого режима УБ-14/8 г. Новоалтайска [6, С.96].

По оценкам специалистов, Мутая были присущи такие поведенческие черты характера, как: чрезвычайная собранность, расчетливость, пониженный уровень эмоциональности; умение слушать собеседника; подчеркнутая холодность и часто «деланное» спокойствие при принятии ответственных решений; азиатское умение излагать простые мысли с подчеркнуто важным и весьма значительным видом. В качестве черты характера была отмечена также и холодная, расчетливая жестокость: Мутай отдавал приказы на устранение конкурентов, практически не задумываясь – за что, в конце концов, и получил свой последний в жизни срок [7, С.42].

Психологические свойства личности. По типу характера Мутай являлся интровертом меланхолического склада. При жизни у него был отмечен очень высокий уровень интеллекта при наличии оконченного среднего образования (Мутай успешно окончил среднюю школу при Бийской ВТК). В процессе обучения в местах лишения свободы проявил незаурядные математические способности. Имел яркую предпринимательскую жилку, которая позволила ему в 1995 году успешно легализовать значительную часть «общака» через Фонд милосердия на Алтае, а также Фонд помощи осужденным. Мутай всегда отличался достаточно высоким уровнем психической адаптации, позволяющим принимать ему необходимые волевые решения в чрезвычайных ситуациях. Также обладал большой целеустремленностью, решительностью, настойчивостью, выдержкой и самостоятельностью при принятии важных стратегических и тактических решений в деятельности ОПС [8, С.33].

С точки зрения показателей экстраверсии и нейротизма по Айзенку: По оценкам специалистов, Мутай при жизни не отличался особой общительностью, как и все эпилептики, склонные к интроверсии и аутизму. Со слов очевидцев, функции «третейского судьи», которые периодически должен был выполнять «вор в законе», чрезвычайно угнетали и утомляли Мутая [9, С.125].

С точки зрения акцентуации характера по системе П.Б. Ганнушкина и на основании имеющихся данных Мутай, безусловно, являлся эпилептоидом конституционально-депрессивного типа. В течение жизни на Алтае у него было зафиксировано несколько приступов эпилепсии, что усугублялось пристрастием Мамырова к наркотическим веществам. Как и все эпилептоиды, Мутай отдавал дань азартным играм, являясь очень азартным картежником. В этом проявлялась его инстинктивная тяга к обогащению. Кроме того, Мамыров страдал комплексом «скупого рыцаря», когда-то гениально описанным З. Фрейдом в его трудах по психоанализу. О скупости Мутая даже ходили легенды в преступном мире. Будучи абсолютным эпилептоидом, он почти всегда находился в мрачном расположении духа, был крайне осторожен по отношению ко всему незнакомому; привержен к строгим правилам, аккуратности и порядку [10, С.88].

Сказанное выше позволяет сделать обоснованный вывод о необходимости вооружить современного следователя знаниями в области общей и юридической психологии для успешного решения криминалистических задач.

Список литературы:

1. Воронин, С.Э. Теория и практика расследования преступлений в сфере миграционной безопасности: Монография/ С.Э. Воронин, И.В. Никитенко, Д.Д. Каплун, В.Н. Скорик. Красноярск: Изд-во Сибирского института бизнеса, управления и психологии. 2015.488 с.
2. Воронин, С.Э. Психотипологический подход в системе криминалистического знания: Монография / С.Э. Воронин, Р.Л. Ахмедшин, Т.А. Алексеева. Красноярск: Изд-во Сибирского института бизнеса, управления и психологии. 2015. 323 с.

3. Воронин, С.Э. Нравственно-психологические основы оперативно-розыскной деятельности и уголовного судопроизводства: Монография /С.Э. Воронин. – Красноярск: Изд-во Сибирского института бизнеса, управления и психологии, 2018. 168 с.
4. Воронин, С.Э. Пределы судейского усмотрения при постановлении оправдательного приговора / С.Э. Воронин, О.Ю. Александрова. – Красноярск: Изд-во Сибирского юридического института МВД РФ, 2004. – 92 с.
5. Воронин, С.Э. Организация преступного сообщества: уголовно-правовые и криминалистические аспекты /С.Э. Воронин, Е.С. Воронина, А.М. Железняков. – Красноярск: Изд-во Сибирского института бизнеса, управления и психологии, 2015. – 328 с.
6. Воронин, С.Э. Диалоги об уголовном судопроизводстве России: Монография / С.Э. Воронин. Хабаровск: Изд-во Дальневосточного института МВД РФ. 2007. 176 с.
7. Воронин, С.Э. Ситуационное моделирование в судебной экспертизе [Текст] / С.Э. Воронин. – Красноярск: Изд-во Красноярского государственного аграрного университета, 2013. – 159 с.
8. Воронин, С.Э. Актуальные проблемы современной криминалистики [Текст] / С.Э. Воронин, И.В. Никитенко, Д.А. Степаненко. – Красноярск: Изд-во АНО ВО «Сибирский институт бизнеса, управления и психологии», 2016. -277 с.
9. Воронин, С.Э. Теория и практика расследования преступлений, связанных с незаконной добычей водных биоресурсов [Текст] /С.Э. Воронин, М.Н. Токарев. – Красноярск: Изд-во Сибирского института бизнеса, управления и психологии, 2014. – 278 с.
10. Воронин, С.Э. Тайны мироздания в современной науке и религии/ С.Э. Воронин.-Красноярск: Изд-во Сибирского института бизнеса, управления и психологии, 2017.-175 с.
11. Воронин, С.Э. Криминалистика: Практикум /Учебное пособие/ С.Э. Воронин. Красноярск: АНО ВО «Сибирский институт бизнеса, управления и психологии», 2017. -125 с.



ИДЕНТИФИКАЦИЯ И ЕЕ КРИМИНАЛИСТИЧЕСКОЕ ЗНАЧЕНИЕ

Зубарева Светлана Андреевна

студентка 3 курса кафедры криминалистики
Сибирского института бизнеса, управления и психологии
Россия, г. Красноярск

Воронин Сергей Эдуардович

научный руководитель
д.ю.н., профессор кафедры уголовного права и криминологии
ФГБОУ ВО Красноярский ГАУ Ачинский филиал
Россия, г. Ачинск

Аннотация: в статье рассматривается сложнейшая теоретическая и прикладная проблема роли процесса идентификации в современной криминалистике.

Ключевые слова: идентификация, расследование, криминалистика.

IDENTIFICATION AND ITS CRIMINALISTIC VALUE

Zubareva Svetlana Andreevna

3 rd year student Department of Criminalistics
Siberian Institute of Business, Management and Psychology

Russia, Krasnoyarsk
Voronin Sergey Eduardovich
Scientific adviser

Doctor of Law, Professor of the Department of Criminal Law and Criminology
Achinsk branch of the Krasnoyarsk State Agrarian University
Russia, the city of Achinsk

Abstract: The article deals with the most complicated theoretical and applied problem of the role of the identification process in modern criminalistics.

Keywords: identification, investigation, criminalistics.

Идентификация, как процесс установления тождества объекта самому себе, имеет большое криминалистическое значение в современном мире. Пожалуй, ни одна существующая криминалистическая методика расследования преступлений отдельного вида не обходится без экспертного исследования, в основе которого, так или иначе, положены принципы криминалистической идентификации [1, С.235]. Полагаем, вторым процессом, тесно связанным с идентификацией, является криминалистическая диагностика. Если процесс идентификации затрагивает статическую сторону материального объекта, то криминалистическая диагностика – его функциональную сторону. Например, диагностика огнестрельного оружия отражает функциональную сторону экспертного исследования, отвечая на вопрос: пригодно ли данное оружие для производства выстрела? А вот определение вида и класса огнестрельного оружия является процессом группового распознавания объекта – то есть, видом криминалистической идентификации, отражающей статическую или сущностную сторону экспертного исследования. [2, С.157].

Экспертный вывод в процессе криминалистической идентификации всегда будет являться косвенным доказательством в уголовном судопроизводстве, так как он никогда не отвечает прямо на вопрос: виновно ли данное лицо в совершении преступления. Причем, это происходит независимо от формы вывода эксперта: категорической или вероятностной. Даже, если мы имеем дело с геномной экспертизой, которую криминалисты еще называют «стопроцентной биологической идентификацией» (вероятность случайного совпадения галло-типов хромосом в сперме подозреваемого составляет семизначные цифры со знаком минус), все равно вывод эксперта не ответит на главный вопрос предварительного следствия: а было ли это реальным изнасилованием или имел место добровольный половой акт? В этой ситуации вывод эксперта должен обязательно подкрепляться другими доказательствами, собранными следователем по уголовному делу [3, С.42].

Для процесса криминалистической идентификации большое значение имеют такие категории, как: «идентификационное поле», «идентификационный период», «идентифицируемый объект», «идентифицирующий объект». [4, С.32].

Идентификационное поле – это область материального объекта, в которой локализуются следы, пригодные для криминалистической идентификации. Например, рукоятка ножа, на которой оставлены два четких следа пальцев рук. [5, С. 145]

Идентификационным периодом является промежуток времени, необходимый и достаточный для криминалистической идентификации. Здесь существует множество проблем гносеологического характера, так или иначе связанных с определением идентификационного периода. Как известно, в основе любого экспертного исследования лежит отработанная и признанная экспертным сообществом методика исследования. Наличие таких эффективных методик, как-раз, и определяет возможность криминалистической идентификации в принципе. А здесь все обстоит не так просто.

Например, мы знаем, что до сих пор не существует методики определения давности выстрела из ружья. Или давности оставления потожировых следов рук на бутылке и других материальных объектах. Вспомним, хотя бы, эпизод из фильма «Место встречи изменить

нельзя», когда следователь Шарапов пытается «прижать» Фокса экспертным заключением, согласно которому следы рук, оставленные в квартире убитой Ларисы Груздевой, принадлежат самому Фоксу. Прекрасно осведомленный о факте отсутствия подобной экспертной методики у правоохранительных органов, Фокс честно признался, что распивал бутылку вина с Груздевой у нее на квартире, но только за год до ее убийства. Тем самым, он полностью обезоружил Шарапова, лишив его ценного обвинительного доказательства.

Идентифируемый объект – это объект материального мира, подлежащий криминалистической идентификации. Большое значение в структуре такого объекта имеет существенность идентификационного признака. Существенность признака включает в себя его оригинальность (например, папиллярные узоры рук не повторяются ни одного человека на планете), выраженность и воспроизводимость (повторяемость в различных условиях, а также незначительная его изменяемость во времени в пределах идентификационного периода), относительная устойчивость (способность сохранять свою индивидуальность на протяжении какого-либо времени).

Например, такими идентификационными признаками обычно признаются весьма своеобразные и нетипичные отклонения от прописей в почерке, которым выполнена рукопись; особые приметы внешности человека и др. Чем реже встречается такой признак, тем выше его идентификационное значение. Чем своеобразнее свойство, тем выше его идентификационная значимость [6, С.114].

В качестве идентификационных признаков также могут служить свойства, отражающие внешнее строение объекта (форму, размеры, вид и рельеф поверхности и т. д.), особенности внутренней его структуры (анатомические химические свойства, плотность, твердость. [7, С.28].

Идентификационный признак должен отобразить относительно самостоятельное свойство объекта, являющееся взаимно независимым от других его свойств (не имеющих значения для идентификационного процесса).

В процессе идентификационного исследования важно установить **идентификационный комплекс признаков** (комплекс идентификационных признаков) – совокупность индивидуально определённых, устойчивых, неповторимых (или обладающих редкой встречаемостью) по соотношению, местоположению и другим особенностям признаков, имеющихся в сравниваемых объектах [8, С.59]

Большое научно-прикладное значение имеет классификация идентификационных признаков. Наш взгляд, здесь не все так однозначно. Ситуация сегодня осложняется еще и тем, что эти критерии должны пройти обязательную экспертную оценку коллегии из 19 профессиональных экспертов, которые единогласно признают или не признают идентификационные признаки материального объекта (например, холодного оружия) достаточными для формирования программы экспертного исследования. К сожалению, таковы формальные требования в современной России, предъявляемые к методикам экспертного исследования.

Идентификационные признаки, выявляемые и изучаемые в процессе криминалистической идентификации, традиционно классифицируются по нескольким основаниям. В зависимости от того, характеризуют ли признаки отождествляемый объект в целом или только его отдельные свойства, они делятся на **общие** и **частные**. Общие признаки выражают наиболее общие свойства группы однородных объектов и позволяют отнести конкретный объект к данной группе (например, установить группу крови). Частные признаки в основном характеризуют свойства отдельных деталей конкретного объекта, позволяют его выделить из группы однородных и идентифицировать (детали объекта, образовавшиеся при его изготовлении, эксплуатации, ремонте, элементы папиллярного узора фаланги пальца руки человека) [8, С.64].

В зависимости от того, какие стороны свойств идентифицируемого объекта характеризуют, их подразделяют на признаки **внешнего** (отражающие внешнее

строение объекта, например, его форму, размер, материал) и **внутреннего строения** (отражающие внутреннее строение объекта – состав, структуру).

Можно выделить **количественные** (определяются численными величинами – размер следа обуви, количество нарезков каналов ствола пистолета) и **качественные** (информационная характеристика объекта, например, цвет, форма) идентификационные признаки [8, С.68].

В зависимости от степени отображения в признаке сущности характеризуемого им объекта идентификационные признаки делятся на **необходимые** (характеризующие сущность объекта, например, калибр огнестрельного оружия) и **случайные** (образованные, например, в процессе эксплуатации).

В необходимых признаках отображаются такие важные свойства идентифицируемого объекта, без которых он не был бы тем, что он есть. Например, к числу необходимых относятся признаки внешности человека, именуемые собственными и являющиеся его неотъемлемыми свойствами и присущими человеку от рождения (общефизические, анатомические и отчасти функциональные). Именно эти признаки прежде всего и формируют индивидуальный образ человека. Это активно используется в криминалистической габитоскопии. Это может быть отнесено также и к биоресурсам, которые являются объектом экспертного исследования по экологическим преступлениям [9, С.188].

Случайными же являются те признаки, которые не затрагивают сущности объекта; например, конкретного человека. К ним можно отнести особые приметы. Они могут быть результатом действия закономерных (врожденные аномалии) и случайных (шрамы, следы ожогов и т. д.) причин.

Идентифицируемым признакам в силу самого различного рода причин (особенностей механизма взаимодействия неживых объектов, ситуационных факторов человеческого поведения и т. д.) присущи **изменчивость** и **вариационность**. Эти особенности наиболее ярко проявляются, например, в почерке человека. Так, отдельные признаки почерка могут меняться в зависимости от приспособления пишущего к различным жизненным ситуациям (деловое официальное письмо, небрежная лекционная запись и др.). Учет при идентификации такого рода обстоятельств имеет важное значение для формирования правильного вывода о наличии или отсутствии тождества, в том числе, при производстве судебно-религиоведческих экспертиз [11, С.72].

Идентифицирующий объект – это объект материального мира, с помощью которого проводится процесс криминалистической идентификации [10, С.88].

Сказанное выше позволяет сделать вполне обоснованный вывод, что идентификация была и остается сегодня важнейшим поисково-познавательным инструментом в руках современного эксперта - криминалиста.

Список литературы:

1. Воронин, С.Э. Теория и практика расследования преступлений в сфере миграционной безопасности: Монография/ С.Э. Воронин, И.В. Никитенко, Д.Д. Каплун, В.Н. Скорик. Красноярск: Изд-во Сибирского института бизнеса, управления и психологии. 2015.488 с.
2. Воронин, С.Э. Психотипологический подход в системе криминалистического знания: Монография / С.Э. Воронин, Р.Л. Ахмедшин, Т.А. Алексеева. Красноярск: Изд-во Сибирского института бизнеса, управления и психологии. 2015. 323 с.
3. Воронин, С.Э. Основания проведения следственных действий [Текст] / С.Э. Воронин, О.В. Меремьянина. – Красноярск: Изд-во Сибирского юридического института МВД РФ, 2004. – 94 с.
4. Воронин, С.Э. Пределы судейского усмотрения при постановлении оправдательного приговора / С.Э. Воронин, О.Ю. Александрова. – Красноярск: Изд-во Сибирского юридического института МВД РФ, 2004. – 92 с.

5. Воронин, С.Э. Прокурор как участник уголовного судопроизводства [Текст] / С.Э. Воронин, Н.А. Кириенко. – Биробиджан: Изд-во Амурского государственного университета, 2012. – 196 с.
6. Воронин, С.Э. Диалоги об уголовном судопроизводстве России: Монография / С.Э. Воронин. Хабаровск: Изд-во Дальневосточного института МВД РФ. 2007. 176 с.
7. Воронин, С.Э. Ситуационное моделирование в судебной экспертизе [Текст] / С.Э. Воронин. – Красноярск: Изд-во Красноярского государственного аграрного университета, 2013. – 159 с.
8. Воронин, С.Э. Актуальные проблемы современной криминалистики [Текст] / С.Э. Воронин, И.В. Никитенко, Д.А. Степаненко. – Красноярск: Изд-во АНО ВО «Сибирский институт бизнеса, управления и психологии», 2016. -277 с.
9. Воронин, С.Э. Теория и практика расследования преступлений, связанных с незаконной добычей водных биоресурсов [Текст] / С.Э. Воронин, М.Н. Токарев. – Красноярск: Изд-во Сибирского института бизнеса, управления и психологии, 2014. – 278 с.
10. Воронин, С.Э. Тайны мироздания в современной науке и религии/ С.Э. Воронин.-Красноярск: Изд-во Сибирского института бизнеса, управления и психологии, 2017.-175 с.
11. Воронин, С.Э. Криминалистика: Практикум /Учебное пособие/ С.Э. Воронин. Красноярск: АНО ВО «Сибирский институт бизнеса, управления и психологии», 2017. -125 с.



ПРОБЛЕМЫ ПРАВОВОГО РЕГУЛИРОВАНИЯ НАСЛЕДСТВЕННЫХ ПРАВООТНОШЕНИЙ С УЧАСТИЕМ ДЕТЕЙ

Ибрагимова Гузель Шарафутдиновна

студентка 4 курса института государства и права
ФГАОУ ВО «Тюменский государственный университет»

Россия, г. Тюмень

Зайцева Лариса Владимировна

Научный руководитель

д.ю.н., доцент кафедры трудового права и предпринимательства
ФГАОУ ВО «Тюменский государственный университет»

Россия, г. Тюмень

Аннотация: В соответствии с действующим законодательством наследниками могут являться граждане, независимо от возраста и состояния дееспособности. Поэтому зачастую участниками наследственных правоотношений отношений являются несовершеннолетние дети. И закон строго регламентирует данные правоотношения, находясь на защите прав и свобод несовершеннолетних детей. Однако в современное время существуют определенные сложности разного характера, связанные с наследственным правом.

Ключевые слова: наследование, дети, суррогатная мать, завещание, права.

PROBLEMS OF LEGAL REGULATION HEREDITARY RELATIONS WITH PARTICIPATION OF CHILDREN

Ibragimova Guzel Sharafutdinovna

A fourth-year student of the State and Law Institute
"Tyumen State University"

Russian Federation, Tyumen
Zaitseva Larisa Vladimirovna
scientific adviser

Doctor of Law, Associate Professor of the Department of Labor Law and Entrepreneurship
"Tyumen State University"
Russian Federation, Tyumen

Abstract: In accordance with the current legislation, the heirs can be citizens, regardless of age and state of legal capacity. Therefore, often the participants of inherited legal relationships are minor children. And the law strictly regulates these legal relations, being on the protection of the rights and freedoms of underage children. However, in modern times there are certain difficulties of a different nature related to inheritance law.

Key words: inheritance, children, surrogate mother, will, rights.

Для начала необходимо отметить, какие же меры охраны прав несовершеннолетних детей предусмотрены законом.

В ГК РФ закреплён институт охраны наследственных прав ещё не родившегося ребенка. Статья 1116 ГК РФ закрепляет, что наследником может быть ребенок, родившейся после смерти наследодателя. Однако ребенок должен быть зачат при жизни наследодателя и должен родиться живым. Также несовершеннолетние дети наследодателя имеют право на обязательную долю в наследстве, независимо от содержания завещания, что является важной гарантией защиты прав и свобод ребенка.

При этом закон имеет и определенные недостатки.

Во-первых, в качестве дополнительной гарантии защиты прав и законных интересов несовершеннолетних выступает норма п. 4 ст. 1157 ГК РФ. В соответствии с данной нормой несовершеннолетний наследник может отказаться от наследства только с предварительного разрешения органа опеки и попечительства. Однако в данной норме не делается различий между детьми, оставшимися без родительского попечения, и детьми, воспитываемыми в полных семьях. А.В. Тузаева-Деркач считает, что данное положение существенным образом нарушает права детей, которые воспитываются в полных семьях. Ведь мнение родителей ребенка, считающих, что ему необходимо отказаться от принятия наследства, не является решающим для органов опеки и попечительства. А.В. Тузаева-Деркач поясняет, что «законодатель проявляет тем самым изначальное недоверие к родителям детей и косвенно - к институту семьи в целом». То есть данная статья создает препятствия для участия детей, имеющих живых родителей, не лишенных родительских прав, в наследственных правоотношениях.

Таким образом, необходимо учитывать мнение родителей при отказе от наследства несовершеннолетних. То есть п. 4 ст. 1157 ГК РФ необходимо изложить в следующей редакции: «Отказ от наследства в случае, когда наследником является оставшийся без родительского попечения несовершеннолетний, недееспособный или ограниченно дееспособный гражданин, допускается с предварительного разрешения органа опеки и попечительства» [5].

Во-вторых, ст. ГК РФ предусматривает необходимость уведомления органов опеки и попечительства о производимом с участием несовершеннолетнего составлении соглашения о разделе наследства и о рассмотрении в суде дела о разделе наследства. То есть данное уведомление не обуславливает того, что данные органы будут каким-либо образом представлять интересы ребенка в процессе раздела наследства. Закон лишь закрепляет формальную процедуру уведомления органов опеки и попечительства, то есть их предупреждения о начале данной процедуры. Как правильно отмечает А.В. Тузаева-Деркач: «Насколько тогда вообще целесообразно их уведомлять. Кроме того, эта норма не упоминает законных представителей данных лиц» [5].

В данном случае Летова Н.В. предлагает изложить абз. 2 ст. 1167 ГК РФ в следующей редакции: «В целях охраны и защиты законных прав и интересов несовершеннолетних наследников в случае необходимости составления соглашения о разделе наследства или при рассмотрении в суде дела о разделе наследства такие дела должны рассматриваться с обязательным участием законных представителей (одного из них) указанных лиц; кроме того, по усмотрению суда такая категория дел может рассматриваться с участием представителя органов опеки и попечительства, которые должны быть уведомлены о предстоящем процессе своевременно» [4].

Считаем, что данные положения верны, и помогут более четко и ясно предусмотреть обязанность органов опеки и попечительства представлять интересы ребенка в процессе раздела наследства.

В-третьих, в связи с возрастающей потребностью граждан, страдающих бесплодием и имеющих иные препятствия к деторождению, в применении вспомогательных репродуктивных технологий происхождения детей, научный и практический интерес представляет осуществление наследственных прав ребенка, родившегося с применением указанных процедур производства жизни [2].

Статья 1166 ГК РФ гласит: «При наличии зачатого, но еще не родившегося наследника раздел наследства может быть осуществлен только после рождения такого наследника». Необходимо обратить внимание на то, что современные вспомогательные репродуктивные технологии позволяют родить ребенка и по истечении 300 дней с момента смерти его биологического отца. Однако в тексте ст. 1166 ГК РФ сказано о «наличии зачатого, но еще не родившегося наследника». То есть данная норма предусматривает правовую охрану лишь детей, зачатых на момент открытия наследства. По мнению О.А. Рузаковой, «с целью стабилизации гражданского оборота целесообразно во всех случаях использовать предусмотренную ст. 48 СК РФ презумпцию 300 дней - срока, необходимого для вынашивания женщиной зачатого ребенка». Однако данная норма не лишит всех существующих проблем наследственного права детей [1].

То есть мы выявляем проблему регулирования наследственных отношений зачатого уже после смерти родителя ребенка.

Частью 5 ст. 55 Федерального закона от 21 ноября 2011 г. N 323-ФЗ «Об основах охраны здоровья граждан в Российской Федерации» предусматривается, что граждане имеют право на криоконсервацию и хранение своих половых клеток, тканей репродуктивных органов и эмбрионов. Судебная практика свидетельствует о необходимости урегулирования этих отношений.

Так, судебная коллегия по гражданским делам Московского городского суда в Определении от 16 января 2014 г. по делу N 33-819 указала: 2 апреля 2013 года К.Л.Ф. обратилась в отдел Бабушкинского ЗАГС г. Москвы с заявлением о внесении сведений об отце У.М. в записи актов о рождении детей на основании того, что его биоматериал использовался для получения эмбрионов для зачатия.

В ответе Бабушкинского ЗАГС г. Москвы от 02.04.2013 N 2881 К.Л.Ф. было разъяснено, что законодательством Российской Федерации не предусмотрено внесение сведений об отце в запись акта о рождении ребенка на основании того, что биоматериал гражданина использовался для получения эмбриона [4].

Суд пришел к выводу, что оснований для удовлетворения вышеуказанных требований не имеется, так как У.М. умер до зачатия указанных детей, в связи с чем он не мог признавать себя отцом детей, родившихся после его смерти.

То есть пока практика придерживается мнения, что наследовать не может ребенок, который был зачат после смерти биологического отца.

А.В. Тузаева-Деркач предлагает признавать наследниками детей наследодателя, которые были зачаты в течение шести месяцев (по аналогии со сроком, установленным для принятия наследства) после его смерти, при условии доказанности воли наследодателя на данное зачатие. «При этом воля наследодателя на зачатие ребенка должна быть выражена

четко, определенно и непосредственно (например, в его действиях по началу репродуктивной программы)» [4].

Существенной является и проблема наследования с участием детей, рожденных от суррогатных матерей. Согласно российскому законодательству РФ суррогатная мать не может быть и биологической матерью ребенка. Наследственные права ребенка и суррогатной матери возникают с момента внесения сведений о родителях в актовую запись о государственной регистрации рождения ребенка, а наследственные права ребенка и потенциальных родителей - с момента ее согласия на запись их в качестве родителей (п. 1 ст. 48, п. 4 ст. 51 СК РФ). Согласно Определению Конституционного Суда РФ от 15 мая 2012 г. N 880-О, «законодательно предусмотренное право суррогатной матери давать согласие на то, чтобы при государственной регистрации рождения ребенка его родителями были записаны генетические родители, означает имеющуюся у нее возможность в записи акта о рождении ребенка записать себя матерью ребенка, что фиксируется и в свидетельстве о его рождении (статьи 14, 17 и 23 Федерального закона «Об актах гражданского состояния»), обуславливая тем самым для женщины, родившей ребенка, права и обязанности матери (статья 47 Семейного кодекса Российской Федерации). Указанная модель правового регулирования, не будучи единственно возможной, не выходит за пределы правотворческих полномочий федерального законодателя» [3].

Делая вывод, можно заметить, что российское законодательство необходимо дополнить положением о праве наследодателя составить завещание на имя эмбриона - потенциального человека. Потенциальные родители могут определить его имя в письменном соглашении. Также необходимо и разрешить проблему наследования детьми имущества и прав от их суррогатных матерей.

Библиографический список

1. Брючко Т.А. Охрана законных интересов несовершеннолетних наследников при разделе наследства // Нотариус. 2010. N 2. С. 7 - 11.
2. Касаткина А.Ю. Осуществление наследственных прав ребенка в Российской Федерации: Автореф. дис. ... канд. юрид. наук. М., 2014. 22 с.
3. Касаткина А.Ю. Осуществление наследственных прав ребенка, родившегося с применением вспомогательных репродуктивных технологий в Российской Федерации // Наследственное право. 2017. N 1. С. 41 - 44.
4. Серебрякова А.А. Проблемы правового регулирования суррогатного материнства // Российская юстиция. 2016. N 12. С. 52 - 54.
5. Тузаева-Деркач А.В. Участие несовершеннолетних в наследственных правоотношениях: современные проблемы правового регулирования. [Электронный ресурс] // Доступ из справочно-правовой системы «Консультант Плюс» (дата обращения: 07.12.2017).



ПРОБЛЕМЫ ПРОИЗВОДСТВА СУДЕБНО - РЕЛИГИОВЕДЧЕСКОЙ ЭКСПЕРТИЗЫ

Иванюшкина Анастасия Сергеевна

студентка 3 курса кафедры криминалистики
Сибирского института бизнеса, управления и психологии
Россия, г. Красноярск

Воронин Сергей Эдуардович

научный руководитель
д.ю.н., профессор кафедры уголовного права и криминологии
ФГБОУ ВО Красноярский ГАУ Ачинский филиал
Россия, г. Ачинск

Аннотация: в статье рассматриваются типичные проблемы, возникающие при производстве судебно-религиоведческой экспертизы.

Ключевые слова: экспертиза, религия, процесс.

PROBLEMS OF THE JUDICIAL PROCESS OF RELIGIOUS EXPERTISE

Ivanyushkina Anastasia Sergeevna

3 rd year student Department of Criminalistics
Siberian Institute of Business, Management and Psychology
Russia, Krasnoyarsk

Voronin Sergey Eduardovich

Scientific adviser
Doctor of Law, Professor of the Department of Criminal Law and Criminology
Achinsk branch of the Krasnoyarsk State Agrarian University
Russia, the city of Achinsk

Abstract: in the article typical problems, which arise during the production of forensic-religious expertise, are considered.

Keywords: expertise, religion, process.

Современный мир переживает сейчас очень сложную ситуацию, когда все религиозные противоречия в мировом сообществе обострились до предела. Первую «скрипку» в этом жутком религиозном «оркестре», понятно, играет Ислам – самая молодая Мировая религия. Фактически, мы вынуждены с сожалением констатировать, что человечество в 21 веке реально стоит на пороге большой религиозной войны. [2, С. 68].

Ситуация с ИГИЛ в Сирии наглядно показала, как, в целом, миролюбивый Ислам может легко превратиться, особенно при содействии иностранных спецслужб, в орудие страшного террора. По существу, большинство боевиков ИГИЛ, отрезающих людям головы и поедающих человеческие органы, в жизни своей никогда не открывали Корана и понятия не имеют о Сунне. Вербовка боевиков и шахидов-смертников в мусульманской среде (а это 1,5 миллиарда человек на Земле) уже давно превратилась в прибыльный бизнес. Не случайно, что спонсорами ИГИЛ являются американские и израильские миллиардеры. Как говорится, «кому война, а кому-мать родна!»

Скандалная статья 282 УК РФ «Возбуждение национальной, расовой или религиозной вражды», отмену которой настоятельно требуют сегодня все российские либералы, содержит признаки состава преступления, которые являются не чем иным, как программой будущего экспертного исследования. Именно «возбуждение религиозной вражды», «унижение

национального достоинства», «пропаганда исключительности, превосходства либо неполноценности граждан по признаку их отношения к религии» будут являться основой психолингвистического анализа, лежащего в основе любой религиоведческой экспертизы. Эксперт будет методично выделять в предлагаемых ему на исследование текстах семантическое ядро, проводить детальный филологический анализ для того, чтобы выявить, почувствовать сам «дух» религиозного экстремизма. При этом, эксперт нарушает главную заповедь при производстве любой судебной экспертизы – никогда и ни при каких условиях не давать юридической оценки материальным объектам. К сожалению, в данной ситуации он вынужден делать это, так как его программа экспертного исследования полностью совпадает с квалифицирующими признаками состава преступления, предусмотренного ст. 282 УК РФ. Как показывает судебно-следственная практика, это очень часто в будущем обесценивает его экспертное заключение [2, С.74].

К сожалению, в настоящее время отсутствуют универсальные, надежные методики сравнительного религиоведческого исследования, что в судебной практике достаточно часто приводит к многочисленным ошибкам специалистов в толковании сур Корана, а также неизбежно сказывается на качестве и эффективности уголовного судопроизводства, поскольку экспертные ошибки в процессе доказывания могут легко трансформироваться в следственные, а затем и судебные ошибки. Особое значение при этом имеет оценка достоверности (истинности) и допустимости заключения судебно - религиоведческой экспертизы как важнейшего уголовно-процессуального доказательства, встроенного в систему подобных ему косвенных доказательств по уголовному делу [3, С.38].

Как известно, в процессуальной литературе система косвенных доказательств, обосновывающая вывод о предмете доказывания, традиционно именуется «цепью». Эта «цепь» в идеале должна представлять собой замкнутый круг, в котором утрата хотя бы одного из его элементов неизбежно приведет к обрушению всей системы собранных доказательств в целом (4, С.47). Именно такая ситуация, чаще всего, возникает по уголовным делам, в которых заключение религиоведческой экспертизы судом признается недопустимым доказательством.

Проблема допустимости заключения судебно-религиоведческой экспертизы напрямую связана с вопросами профессиональной компетентности экспертов в области религиоведения. Кроме того, в теории доказательств до сих пор существует проблема критериев допустимости доказательств. Ведь в основе проверки допустимости доказательств лежит так называемый предметно-деятельностный критерий. В основе оценки допустимости доказательств лежит интеллектуальный критерий. Но как их различать по факту? На этот вопрос не может дать внятный ответ ни один ученый-процессуалист. Практики, в том числе эксперты в области судебного религиоведения, руководствуются совершенно другими принципами, чаще всего, опираясь на свой и коллективный эмпирический опыт, а также пресловутую экспертную интуицию.

В соответствии со ст.201 УПК РФ судебно – религиоведческая экспертиза всегда является комплексным экспертным исследованием, в котором, как правило, участвуют филолог, религиовед и психолингвист [5, С.51]. Все они проводят исследование в рамках своей «узкой» специализации, основываясь, в отсутствие универсальной и общепризнанной методики судебно-религиоведческой экспертизы, на свой индивидуальный и коллективный экспертный опыт. Это нередко приводит их к диаметрально противоположным, иногда взаимоисключающим, иногда слишком уж вероятностным выводам в заключении экспертизы, что в соответствии с правилами оценки доказательств, изложенными в ст.88 УПК РФ, абсолютно лишает следователя возможности встроить это, на наш взгляд, основное обвинительное доказательство по исследуемой категории уголовных дел в систему уже собранных доказательств. Напомним, что в акте комплексной экспертизы каждый эксперт подписывает только свою часть исследования, неся индивидуальную экспертную ответственность [6, С.68].

Не в малой степени проблему достоверности и истинности заключения экспертизы, а также его последующего использования в уголовно-процессуальном доказывании, например,

по таким радикальным исламистским течениям, типа «Нурджулар» и учения салафитов (ваххабитов), активно распространяющимся сегодня на территории Сибири и Дальнего Востока, усугубляет мощный деструктивный фактор объективного характера – идеологический раскол в исламском мире, который мы наблюдаем в настоящее время, обусловленный существованием различных редакций аутентичных религиозных источников, подлежащих экспертному исследованию – Корана в редакции халифа Усмана (Османа), по которому живет вся современная мусульманская Умма (община) и многочисленные **тафсиры** (толкования Корана) учеников Моххамада и первых кодификаторов Корана [11, С.22].

Именно различным толкованием единого текста Корана (как известно, все ранее существующие Кодексы, вошедшие в его стандартизированный текст Корана, были уничтожены по приказу халифа Усмана в 651 году нашей эры), существующим сегодня благодаря многочисленным **тафсирам** писарей и кодификаторов Корана, на наш взгляд, активно пользуются ваххабиты (салафиты), внося в эту, в целом, позитивную Мировую религию откровенно гомофобскую тональность. Есть версия, что иудеи к 650 году специально подбросили часть откровенно гомофобских положений (например, «лучшего из гоя убей») к тому времени строго засекреченного Талмуда халифу Усмани. Таким образом, древние иудеи подложили серьезную идеологическую бомбу под фундамент современного Ислама, поставив его в жесткую оппозицию ко всем остальным существующим религиям.

Анализируя тексты современных идеологов ваххабизма (напомним, что учение «салафия» является официальной религией Саудовской Аравии), мы можем заметить преимущество отдельных положений Талмуда и отдельных, искаженных ваххабитами текстов Корана. При этом следует заметить, что имеется потрясающий по своей красоте и силе хадис пророка Мохаммада, который прямо говорит о том, что Коран является наиболее аутентичным текстом Священного Писания, который Аллах уберег от искажения. Проиллюстрируем специфику сравнительного религиоведческого исследования на примере коранического понятия «джихад». То, что мы наблюдаем сегодня по данной категории, иначе как «инволюцией джихада» и не назовешь [7, С.87].

Дело в том, что понятие «джихад» трактовалось в первом Кодексе Зайда (примерно 635 г. н.э.) как «величайший Джихад, в котором сражается человек - Джихад с самим собой». Это означает, что истинный верующий должен интроспектировать (т.е. посмотреть внутрь себя и увидеть собственные недостатки) и стремиться исправить все свои ошибки. Все мы ошибаемся, никто не является совершенным, кроме Бога. Нам нет необходимости видеть ошибки других людей, скорее мы должны настойчиво стараться вести священную войну (Джихад) внутри самих себя, чтобы стать более совершенными инструментами Бога. В аяте 2.256, например, содержится категорическое требование пророка Мохаммеда, что не может быть никакого принуждения в религии, чем как - раз и занимаются ваххабиты, принуждая пленных насильственно принимать Ислам. Война в первом Кодексе Зайда (примерно 635 год н.э.) оценивается как тяжкое бремя, которого надо, по возможности, избегать. В хадисах говорится о том, что пророк Мохаммед сказал, вернувшись с одного сражения: "...мы вернулись с малого джихада, чтобы приступить к джихаду великому". Отмечается и тот факт, что после этого он никогда больше не участвовал ни в одном сражении [10, С.79].

В Коране в редакции халифа Усмана (651 г. н.э.), по которому живет весь современный мусульманский мир, военной составляющей джихада отводится уже гораздо больше места. Ваххабиты в своем учении салафитов идут еще дальше – распространяют боевые правила джихада уже на так называемых «некомбатантов» (слабых «неверных») - женщин, детей, стариков [10, С.81].

Другим, не менее актуальным вопросом уголовно-процессуального доказывания, возникающим в связи с производством судебно-религиоведческой экспертизы, является проблема экспертных ошибок [8, С.39]. Каковы же природа этих ошибок и их влияние на уголовно-процессуальное доказывание?

По своей природе, экспертная ошибка весьма схожа со следственной. Кроме того, попадая в систему доказательств, экспертная ошибка может перерасти в следственную или

судебную, иницируя развитие проблемной ситуации соответствующей направленности [9, С.114]. Полагаем, именно в этом-то, как-раз, и состоит опасность экспертной ошибки, которая, в конечном итоге, может привести к необоснованному и несправедливому приговору. Понятно, что эксперт, приступающий к производству судебно-религиоведческой экспертизы, мало задумывается о последствиях своего ложного заключения на этапе предварительного расследования. А должен задумываться всегда!

Список литературы:

1. Воронин, С.Э. Теория и практика расследования преступлений в сфере миграционной безопасности: Монография/ С.Э. Воронин, И.В. Никитенко, Д.Д. Каплун, В.Н. Скорик. Красноярск: Изд-во Сибирского института бизнеса, управления и психологии. 2015.488 с.
2. Воронин, С.Э. Психотипологический подход в системе криминалистического знания: Монография / С.Э. Воронин, Р.Л. Ахмедшин, Т.А. Алексеева. Красноярск: Изд-во Сибирского института бизнеса, управления и психологии. 2015. 323 с.
3. Воронин, С.Э. Нравственно-психологические основы оперативно-розыскной деятельности и уголовного судопроизводства: Монография /С.Э. Воронин. – Красноярск: Изд-во Сибирского института бизнеса, управления и психологии, 2018. 168 с.
4. Воронин, С.Э. Пределы судейского усмотрения при постановлении оправдательного приговора / С.Э. Воронин, О.Ю. Александрова. – Красноярск: Изд-во Сибирского юридического института МВД РФ, 2004. – 92 с.
5. Воронин, С.Э. Организация преступного сообщества: уголовно-правовые и криминалистические аспекты / С.Э. Воронин, Е.С. Воронина, А.М. Железняков. – Красноярск: Изд-во Сибирского института бизнеса, управления и психологии, 2015. – 328 с.
6. Воронин, С.Э. Диалоги об уголовном судопроизводстве России: Монография / С.Э. Воронин. Хабаровск: Изд-во Дальневосточного института МВД РФ. 2007. 176 с.
7. Воронин, С.Э. Ситуационное моделирование в судебной экспертизе [Текст] / С.Э. Воронин. – Красноярск: Изд-во Красноярского государственного аграрного университета, 2013. – 159 с.
8. Воронин, С.Э. Актуальные проблемы современной криминалистики [Текст] / С.Э. Воронин, И.В. Никитенко, Д.А. Степаненко. – Красноярск: Изд-во АНО ВО «Сибирский институт бизнеса, управления и психологии», 2016. -277 с.
9. Воронин, С.Э. Теория и практика расследования преступлений, связанных с незаконной добычей водных биоресурсов [Текст] / С.Э. Воронин, М.Н. Токарев. – Красноярск: Изд-во Сибирского института бизнеса, управления и психологии, 2014. – 278 с.
10. Воронин, С.Э. Тайны мироздания в современной науке и религии/ С.Э. Воронин.-Красноярск: Изд-во Сибирского института бизнеса, управления и психологии, 2017.-175 с.
11. Воронин, С.Э. Криминалистика: Практикум /Учебное пособие/ С.Э. Воронин. Красноярск: АНО ВО «Сибирский институт бизнеса, управления и психологии», 2017. -125 с.



К ВОПРОСУ О СУДИМОСТИ В УГОЛОВНОМ ПРАВЕ РОССИИ

Игнатенко Ирина Игоревна

студентка 3 курса кафедры уголовного права и криминологии
ФГБОУ ВО красноярский ГАУ Ачинский филиал
Россия, г. Ачинск

Рахматулин Закир Равильевич

научный руководитель
старший преподаватель кафедры уголовного права и криминологии
ФГБОУ ВО красноярский ГАУ Ачинский филиал
Россия, г. Ачинск

Аннотация: В данной статье освещаются вопросы связанные с институтом судимости. Приводятся статистические данные на основе которых оценивается эффективность отдельных положений рассматриваемых норм.

Ключевые слова: судимость, уголовная ответственность, снятие судимости, погашение судимости.

TO THE QUESTION OF JUDICIALITY IN THE CRIMINAL LAW OF RUSSIA

Ignatenko Irina Igorevna

3-year student of the Department of Criminal Law and Criminology
Achinsk Branch of Krasnoyarsk State Agrarian University
Russia, Achinsk

Rakhmatulin Zakir Ravilevich

scientific director
Senior lecturer of the Department of Criminal Law and Criminology
Achinsk Branch of Krasnoyarsk State Agrarian University
Russia, Achinsk

Abstract: This article highlights issues related to the criminal record institute. Statistical data are given on the basis of which the effectiveness of certain provisions of the considered norms is evaluated.

Keywords: previous conviction, criminal responsibility, removal of criminal record, repayment of conviction.

Институт судимости является одним из наиболее проблемных звеньев в современной российской уголовной юстиции, спорным считается и ее место среди других институтов права, что подтверждают изменения, которые претерпел институт неоднократности уже в ходе существования нового Уголовного кодекса РФ (УК РФ).

Сложность данного института заключается не только в развитии текущего уголовного законодательства, но и в толковании судимости её начала и прекращения.

Положения института судимости неоднократно подвергались исследованию в теории уголовного права. Исследованием отдельных аспектов судимости занимались в разное время А.С. Голик, В.П. Малков, А.Л. Ременсон, В.Н. Кудрявцев, И.И. Карпец, А.М. Яковлев Б.С. Никифоров, и другие.

Следует отметить, что не все аспекты судимости подвергнуты обстоятельному исследованию на базе нового уголовного законодательства. Следовательно, обращение к вопросам, посвященным институту судимости, далеко не случайно и их детальное

рассмотрение представляется вполне обоснованным и своевременным.¹

Судимость представляет собой особое правовое состояние лица, обусловленное фактом осуждения его за совершение преступления к наказанию и характеризующееся определенными неблагоприятными для него уголовно-правовыми и социальными последствиями.² Данное понятие сформулировано в комментарии к Ст. 86 УК РФ, т.к. конкретного определения понятия судимости в уголовном законодательстве нет. В связи с этим целесообразно закрепить данное положение в УК РФ с обозначением всех характеризующих данное явление признаков, так как различные группы исследователей трактуют сущность рассматриваемого института по-разному.

Судимость обладает особым правовым статусом, и как следствие возлагает на себя ряд функций, таких как: обеспечение безопасности, конкретизация содержания наказания, также она выступает специфической мерой уголовно-правового воздействия на совершение общественно опасного деяния.

С наступлением судимости на лицо возлагаются общеправовые последствия, такие как: запрет на определенные виды трудовой деятельности, занятие должности адвоката, судьи, сотрудников органов внутренних дел и других правоохранительных органов, недопустимость призыва на военную службу.

По статистическим данным представленным Министерством внутренних дел России на официальном сайте о состоянии преступности за январь - декабрь 2017 г., в Российской Федерации было зарегистрировано 2058,5 тысяч преступлений, 650565 из которых были совершены лицами, ранее совершавшими преступления.³ По сравнению с аналогичным периодом 2016 года число преступлений, совершаемых ранее судимыми лицами, уменьшилось на 3,6 %, в то время как количество преступлений, совершенных при опасном и особо опасном рецидиве, увеличилось! В таком случае возникает закономерный вопрос об эффективности действия института судимости в отечественном уголовном законодательстве, т.к. именно он призван обеспечить эффективную борьбу с преступностью со стороны ранее осуждавшихся лиц.

Зачастую законодатель, при замене наказания сталкивается с проблемой погашения судимости. Уголовное право предусматривает два варианта подобной замены:

В порядке ст. 80 УК РФ, где речь идет о замене неотбытой части наказания более мягким видом наказания. Существует несколько точек зрения о сроках погашения в данной ситуации. Наиболее распространенной является позиция, сторонники которой полагают, что поскольку в соответствии с п. «б» ч. 3 ст. 86 УК РФ срок судимости при осуждении к наказанию более мягкому, чем лишение свободы, равен одному году, то при замене лишения свободы более мягким наказанием будет равен одному году.

В случае замены неотбытой части наказания в виде лишения свободы, за совершение преступления средней тяжести, наказанием в виде исправительных работ, срок погашения судимости надлежит исчислять исходя из наказания в виде лишения свободы с учетом категории преступления.

В постановлении Пленума от 18 марта 1970 г. № 4 «Об исчислении срока погашения судимости» Верховный Суд СССР дал разъяснение в рассматриваемых случаях: он постановил, в п. 1 что «судимость лица, осужденного к исправительным работам без лишения свободы... погашается как осуждаемому к исправительным работам». Представляется целесообразным дополнить текст ст. 86 УК РФ нормой следующего содержания: «В случае замены неотбытой части наказания более мягким или строгим видом наказания срок судимости следует исчислять исходя из вида первоначально назначенного судом наказания».

¹ Сорокун П.В. Проблемы совершенствования законодательства по вопросам ограничений прав и свобод человека и гражданина в Российской Федерации//ЭПИ Международный научно-практический журнал «Эпоха науки»: Научный журнал/Отв. Составитель А.Н. Полубояринова. - Вып.8.2017.С.118-128.

² Комментарий к Ст.86 УК РФ

³ Состояние преступности в Российской Федерации за январь - декабрь 2017 года
URL: <https://мвд.рф/reports/item/12167987/>

Не мало важным вопросом в юридической литературе, являются сроки давности обвинительного приговора суда и влияет ли их истечение на погашение судимости.

Советский и российский учёный-правовед, специалист в области уголовного права - Ю.М. Ткачевский считает, что «вопрос о погашении судимости лиц, обвинительный приговор в отношении которых не приведен в исполнение по истечении сроков давности, должен решаться так же, как и при реальном отбытии наказания».⁴ При этом, отмечает он, «создается странное положение: одно лицо отбывает наказание и после этого еще считается судимым, а другое лицо, совершившее тождественное преступление, но не отбывавшее за него наказание, помимо этого освобождается от судимости!» С одной стороны, рассуждения Ю.М. Ткачевского вполне обоснованны, однако при этом не берется во внимание то, что сроки давности намного больше, чем сроки погашения судимости.

В том случае, если осужденный не совершил нового общественно опасного деяния в течение срока исполнительного приговора суда, и при этом истекли сроки давности этого приговора, лицо может быть признано не имеющим судимости.

Важно отметить, что сроки судимости менее продолжительны, чем сроки освобождения от наказания вследствие давности исполнения обвинительного приговора суда, установленные ст. 83 УК РФ. Таким образом, неоправданность отбытия лицом наказания вытекает из личной характеристики виновного, которое своим поведением доказало свое исправление и в силу того, перестало быть общественно опасным. Также следует отметить, недостаточно полную регламентацию в уголовном праве погашения судимости при освобождении от некоторых видов наказаний, которые требуют дополнительного уяснения и законодательного закрепления.

В связи с этим представляется целесообразным определить в уголовном законе положения, связанные с прерыванием судимости, иными словами аннулирование части срока истекшего ко дню совершения лицом нового преступления. При прерывании срока погашающего судимость, срок за предыдущие общественно опасное деяние, после отбытия наказания за новое преступление, начинает течь заново. По этой причине ст. 86 УК РФ может быть дополнена следующей нормой: «При совершении лицом, имеющим непогашенную или неснятую судимость, тяжкого или особо тяжкого преступления течение срока погашения судимости прерывается».

Следующей формой прекращения судимости является ее снятие, в отличие от погашения, оно производится по ходатайству осужденного лица, при условии его безупречного поведения, с вынесением судьей мотивированного постановления. Под снятием судимости принято понимать прекращение действия ее правовых последствий до истечения установленных УК сроков погашения судимости. Она снимается без каких-либо ограничений с любого лица, до истечения срока погашения судимости. Интересно, что срок, по истечении которого право на досрочное снятие судимости после освобождения от наказания может быть осуществлено, в уголовном законе не определен. Можно выделить две его формы: осуществляемую судом на основании ч. 5 ст. 86 УК РФ так называемую судебную, и реализуемую в порядке амнистии или помилования – внесудебную.

Очевидно, что при определении указанного срока необходимо исходить из тяжести совершенного преступления: чем оно тяжелее, тем больше времени требуется для исправления осужденного. Следовательно, необходимо включить в ст. 86 УК РФ следующую норму: «При этом судимость лица, совершившего преступление небольшой или средней тяжести, может быть снята по истечении не менее одной трети срока погашения судимости, тяжкого преступления - не менее половины, особо тяжкого - не менее двух третей».

Рассмотренное ранее приводит к выводу, что институт судимости основывается не только на Уголовном кодексе Российской Федерации, но и на актах высших судебных инстанций. Нормы ст. 86 УК РФ в совокупности с другими нормами Общей и Особенной части УК РФ, а также с нормами, устанавливающими правовые ограничения для лиц, имеющих

⁴ Ткачевский Ю.М. Избранные труды. СПб. : Юрид. центр-Пресс, 2010. С. 101.

неснятую или непогашенную судимость, а также когда-либо имевших судимость, образуют один сложный институт.

Список литературы:

1. Уголовный кодекс Российской Федерации" от 13.06.1996 N 63-ФЗ (ред. от 19.02.2018)
2. Постановление Пленума Верховного Суда СССР от 18.03.1970 N 4 (ред. от 26.04.1984) "Об исчислении срока погашения судимости"
3. Курс уголовного права : в 5 т. Т. 2. Общая часть: Учение о наказании / под ред. Н.Ф. Кузнецовой, И.М. Тяжковой. М. : Зерцало, 2002. С. 160.
4. Сорокун П.В. Проблемы совершенствования законодательства по вопросам ограничений прав и свобод человека и гражданина в Российской Федерации//ЭПИ Международный научно-практический журнал «Эпоха науки»: Научный журнал/Отв. Составитель А.Н. Полубояринова.- Вып.8.2017.С.118-128.
5. Ткачевский Ю.М. Избранные труды. СПб. : Юрид. центр-Пресс, 2010. С. 101.
6. Уголовное право. Общая часть : учебник / отв. ред. И. Я. Козаченко. - 5-е изд., перераб. и доп. - М. : Норма: ИНФРА-М, 2013.

◆

ТАКТИКА ДОПРОСА НАРКОМАНОВ

Исмаилова Нурзада Бауржановна

студентка 3 курса кафедры криминалистики
Сибирского института бизнеса, управления и психологии
Россия, г. Красноярск

Воронин Сергей Эдуардович

научный руководитель
д.ю.н., профессор кафедры уголовного права и криминологии
ФГБОУ ВО Красноярский ГАУ Ачинский филиал
Россия, г. Ачинск

Аннотация: в статье рассматриваются некоторые тактические особенности допроса лиц, имеющих наркотическую зависимость.

Ключевые слова: тактика, допрос, наркоман.

TACTICS OF INTERROGATION OF PEOPLE AFFECTING DRUG DEPENDENCE

Ismailova Nurzada Baurzhanovna

3 rd year student Department of Criminalistics
Siberian Institute of Business, Management and Psychology
Russia, Krasnoyarsk

Voronin Sergey Eduardovich

Scientific adviser
Doctor of Law, Professor of the Department of Criminal Law and Criminology
Achinsk branch of the Krasnoyarsk State Agrarian University
Russia, the city of Achinsk

Abstract: the article discusses some tactical features of interrogation of persons with deviant behavior.

Keywords: tactics, interrogation, drug addict.

В структуре девиантного поведения несовершеннолетних нашей страны значительную долю составляет наркомания (28%). К сожалению, темпы наркотизации населения РФ сейчас приняли масштабы национального бедствия. [1, С.152]

Так, "...по оценке специалистов МВД РФ более 2 миллионов россиян употребляют наркотические средства, а около 500 тысяч уже больны наркоманией. Особую тревогу вызывает увеличение потребления наркотиков среди молодежи. [2, С.37]

"Злоупотребление наркотическими и токсическими средствами являлось частой формой отклоняющегося поведения у несовершеннолетних с формирующейся психопатией. Оно объясняется такими особенностями психики в пубертатном возрасте, как снижение способности прогнозировать последствия тех или иных действий, стремление испытать новые ощущения, любопытство, реакция группирования со сверстниками. Другими факторами, способствовавшими приему наркотических и токсических средств, были нарушения эмоциональных взаимоотношений в семье, употребление наркотиков родителями, духовный вакуум и т.д. Среди обследованных несовершеннолетних с девиантным поведением 4,9%-14,28% лиц эпизодически или систематически употребляли токсикоманические или наркотические вещества (транквилизаторы, вдыхание паров бензина, ацетона, клея "Момент", гашиш, опиаты, "эфедрон", снотворные и т.д.). Начало употребления наркотических и токсикоманических средств у 92% подростков приходится на возраст 12-14 лет. К 16 годам наркотический "стаж" до 2 лет отмечен у 60% несовершеннолетних, более 3 лет у 40% лиц. Во всех случаях наркомании предшествовала алкоголизация, которая играла своеобразную роль "поводыря" в наркоманию". [8, С.31]

Сказанное выше актуализирует проблему распознавания наркомана в ходе расследования и выбора тактики допроса с учетом его психических свойств. [3, С.51]

Определяя стратегию и тактику ведения допроса в отношении лиц, имеющих зависимость от наркотиков, следует учитывать, что их изначальная личность деформирована, с одной стороны, болезнью, а с другой - тем социальным положением, в котором они оказываются в результате приема наркотиков. Поведение их специфично, при наличии опыта и наблюдательности легко узнаваемо и прогнозируемо. В самой простой форме наличие зависимости определяется по тому, насколько неадекватно положительно, либо отрицательно (мимика, жесты) оценивается все, связанное с наркотиками. Обычно непринужденный разговор следователя с ним об опьянении вызывает у наркомана оживленную улыбку, выражение удовольствия. Психическое состояние наркомана крайне нестабильно. [4, С.35]

Принято выделять три основных состояния, в которых они могут находиться: это - опьянение, абстиненция и интермиссия (в период длительного воздержания, когда явления абстиненции относительно или полностью нивелированы). От умения четко распознать, в каком из этих состояний находится больной, какова последующая динамика изменений этих состояний зависит продуктивность следственных действий. В состоянии опьянения наркоманы преимущественно благодушны, недооценивают обстановку, и это является наиболее удобным моментом для получения информации. В состоянии абстиненции продуктивный контакт в ходе допроса невозможен, т.к. все мысли допрашиваемого подчинены желанию облегчить свои страдания". [5, С.137]

К сожалению, в судебно-следственной практике часто возникает проблемная следственная ситуация (ПСС), связанная с оценкой показаний обвиняемого, данные им в состоянии наркотического опьянения или абстиненции, когда за дозу наркотика он может сознаться следователю в совершении любого преступления. Из требований ст. 75 УПК РФ логически вытекает вывод о недопустимости доказательств, полученных таким путем. Полагаем, такую информацию можно использовать только в качестве ориентирующей в ОРД, а допрашивать наркомана следует только в состоянии интермиссии. [6, С.42]

При допросе несовершеннолетнего наркомана следователь должен помнить, что особенностью его психики является двойственность - он одновременно является подлым и хорошим, при этом всегда искренен. Уличать наркоманов в подобной двойственности нецелесообразно, так как он может замкнуться и отказаться от сотрудничества. [7, С. 85]

Для установления психологического контакта надо использовать то, что наркоманы корыстны и с самого начала контакта стараются получить выгоду. Главенствующими мотивами являются перспектива скорейшего освобождения, затем - получение наркотика и лишь в незначительной степени его интересуют вопросы сохранения здоровья, материальных благ. Семья, родственники, долг, моральные обязательства не имеют для него никакого значения. Нет смысла строить отношения с наркоманом с опорой на далекие перспективы. Для них значимыми стимулами являются только сегодняшние, реальные ситуации. [9, С.138]

“Наркоманы крайне подозрительны и недоверчивы. В силу негативного отношения общества к наркотизации они постоянно ждут неприятностей. В результате этого они не любят себе подобных и стараются не идентифицировать себя с ними, склонны считать себя и свою судьбу особенными. Наркоманы пытаются найти и, как правило, находят качество, по их мнению, компенсирующее отрицательный статус в обществе. На основе этого качества они выделяют себя среди других членов общества и среды наркоманов, ставя себя вне их Среды. Поэтому отношение к наркоману во время допроса как к личности следует строить с учетом его индивидуальности, обращать внимание на то качество характера, которое позволит установить и поддерживать с ним психологический контакт”. Убеждая наркомана в его исключительности, “...его легко можно склонить к целесообразности пожертвовать чужими интересами ради сохранения собственных”. [10, С.47]

При допросе наркоманов следует помнить, что они лживы, склонны вызывать к себе сочувствие, отрицать свою зависимость от наркотиков в силу отработанных социальных защитных механизмов. В процессе общения наркоманы, даже с выраженными изменениями личности, тонко чувствуют собеседника. Сообразив, что имеется возможность исказить свою биографию с выгодой для себя, они обязательно к этому прибегнут вне зависимости от обстановки допроса. Это происходит, как правило, после того, как в свою очередь задав допрашивающему “пробные” вопросы или еще как-либо проверив его компетентность, они решают для себя, есть ли возможность лгать собеседнику и какую роль более выгодно разыграть в данный момент, чтобы получить выгоду, льготы, сочувствие, поддержку и т.д. Такой тактики наркоманы придерживаются по любому пункту допроса. Попытка уличить наркомана во лжи вызывает с его стороны только озлобленность, нежелание разговаривать и беседа быстро перейдет в бессмысленное препирательство. Подследственный будет упрямо отстаивать свою самую абсурдную позицию. [11, С.22]

В силу эмоциональной неустойчивости и вспыльчивости наркоманы легко заражаются эмоциями собеседника. Поэтому беседу целесообразно проводить в спокойном доверительном тоне. Вопросы должны быть простыми, однозначными. Не обладая высоким интеллектом, наркоманы желают видеть перед собой человека одного уровня с ним, “заумность” собеседника их раздражает.

Очевидно, что особенности психики наркоманов требуют от следователя определенной глубины рефлексии в ходе допроса, тем не менее задача криминалистического прогнозирования существенно облегчается тем, что в поведении наркомана присутствует т.н. “штамп динамического стереотипа”, позволяющий предвидеть его поведенческие реакции в зависимости от складывающихся ПСС допроса.[2, С.69]

Сказанное выше актуализирует проблему психодиагностики личности обвиняемого и наличия в арсенале современного следователя специальных знаний в области судебной психиатрии.

Список литературы:

1. Воронин, С.Э. Теория и практика расследования преступлений в сфере миграционной безопасности: Монография/ С.Э. Воронин, И.В. Никитенко, Д.Д. Каплун, В.Н.

Скорик. Красноярск: Изд-во Сибирского института бизнеса, управления и психологии. 2015. 488 с.

2. Воронин, С.Э. Психотипологический подход в системе криминалистического знания: Монография / С.Э. Воронин, Р.Л. Ахмедшин, Т.А. Алексеева. Красноярск: Изд-во Сибирского института бизнеса, управления и психологии. 2015. 323 с.

3. Воронин, С.Э. Нравственно-психологические основы оперативно-розыскной деятельности и уголовного судопроизводства: Монография / С.Э. Воронин. – Красноярск: Изд-во Сибирского института бизнеса, управления и психологии, 2018. 168 с.

4. Воронин, С.Э. Пределы судейского усмотрения при постановлении оправдательного приговора / С.Э. Воронин, О.Ю. Александрова. – Красноярск: Изд-во Сибирского юридического института МВД РФ, 2004. – 92 с.

5. Воронин, С.Э. Организация преступного сообщества: уголовно-правовые и криминалистические аспекты / С.Э. Воронин, Е.С. Воронина, А.М. Железняков. – Красноярск: Изд-во Сибирского института бизнеса, управления и психологии, 2015. – 328 с.

6. Воронин, С.Э. Диалоги об уголовном судопроизводстве России: Монография / С.Э. Воронин. Хабаровск: Изд-во Дальневосточного института МВД РФ. 2007. 176 с.

7. Воронин, С.Э. Ситуационное моделирование в судебной экспертизе [Текст] / С.Э. Воронин. – Красноярск: Изд-во Красноярского государственного аграрного университета, 2013. – 159 с.

8. Воронин, С.Э. Актуальные проблемы современной криминалистики [Текст] / С.Э. Воронин, И.В. Никитенко, Д.А. Степаненко. – Красноярск: Изд-во АНО ВО «Сибирский институт бизнеса, управления и психологии», 2016. -277 с.

9. Воронин, С.Э. Теория и практика расследования преступлений, связанных с незаконной добычей водных биоресурсов [Текст] / С.Э. Воронин, М.Н. Токарев. – Красноярск: Изд-во Сибирского института бизнеса, управления и психологии, 2014. – 278 с.

10. Воронин, С.Э. Тайны мироздания в современной науке и религии/ С.Э. Воронин.-Красноярск: Изд-во Сибирского института бизнеса, управления и психологии, 2017.-175 с.

11. Воронин, С.Э. Криминалистика: Практикум /Учебное пособие/ С.Э. Воронин. Красноярск: АНО ВО «Сибирский институт бизнеса, управления и психологии», 2017. -125 с.



КРИМИНАЛИСТИЧЕСКАЯ ХАРАКТЕРИСТИКА ОРГАНИЗОВАННОЙ ПРЕСТУПНОЙ ГРУППЫ

Королев Владислав Олегович

студентка 3 курса кафедры криминалистики
Сибирского института бизнеса, управления и психологии
Россия, г. Красноярск

Воронин Сергей Эдуардович

научный руководитель
д.ю.н., профессор кафедры уголовного права и криминологии
ФГБОУ ВО Красноярский ГАУ Ачинский филиал
Россия, г. Ачинск

Аннотация: в статье рассматривается механизм функционирования организованной преступной группы в сфере незаконного оборота наркотиков.

Ключевые слова: группа, преступность, наркотик.

CRIMINALISTIC CHARACTERISTICS OF ORGANIZED CRIMINAL GROUP

Korolev Vladislav Olegovich

3 rd year student Department of Criminalistics
Siberian Institute of Business, Management and Psychology
Russia, Krasnoyarsk

Voronin Sergey Eduardovich

Scientific adviser
Doctor of Law, Professor of the Department of Criminal Law and Criminology
Achinsk branch of the Krasnoyarsk State Agrarian University
Russia, the city of Achinsk

Abstract: the article deals with the mechanism of functioning of an organized criminal group in the sphere of illegal drug trafficking.

Keywords: group, crime, drug.

Наркопреступность в нашей стране, как и во всем мире, является в настоящее время одной из самых глобальных и, пожалуй, самых реальных угроз человечеству. К сожалению, приходится констатировать, что в условиях, когда наркотик, как продукт человеческого труда, ежедневно приносит прибыль наркобаронам мира в 1000 и более процентов, активность организованных преступных групп в этой сфере со временем будет только возрастать, активно расширяя географические границы своей криминальной деятельности. А для того, чтобы успешно противостоять этим негативным процессам, необходимо тщательно изучить механизм функционирования преступного сообщества в сфере незаконного оборота наркотиков. [1, С.147]

Термин «механизм» принято понимать как динамическую структуру взаимосвязанных звеньев, при помощи которых организуется система (например, социальная - преступное сообщество) и определяется порядок ее деятельности - управляемость функций. [2, С.52]

Понятие «функция» рассматривается как роль одного из элементов системы по отношению к системе в целом и его зависимость от изменений другого элемента. Организованность преступного сообщества зависит от уровня его структурированности и иерархичности (наличие внутренних управленческих связей), что, в свою очередь, определяет механизм функционирования, обеспечивающий существование системы и ее деятельность. [3, С.49]

Преступные сообщества в сфере незаконного оборота наркотиков, как было определено выше, создаются путем объединения организованных групп в целях монополизации незаконного оборота наркотиков и расширения наркобизнеса, что требует особого механизма функционирования - организационной структуры, обеспечивающей деятельность подобного сообщества. [4, С.31]

Построение модели данного механизма зависит от его параметров - количества задействованных звеньев и широты их связей, определяющих структуру. Поэтому в работе выделены пять системообразующих звеньев рассматриваемого механизма:

- институциональные (структурные подразделения);
- функциональные (процесс производства, перевозки, пересылки и сбыта наркотиков, контроль и охрана);
- идеологические (общая цель, мотив и взгляды соучастников); регулятивные (наличие руководителей, правил и дисциплины);
- коммуникативные (межрегиональные преступные и коррупционные связи). [5, С.187]

Отдельные авторы, такие, как С.Э. Воронин и А.М. Железняков, выделяют «трехчеховое» наркопредприятие с трехуровневой субординацией (иерархией). Особенность построения данной структуры заключается в способности обеспечивать наркобизнес необходимой функциональной специализацией и надежной конспирацией. [5, С.188]

Рассматриваемая структура является интегративной (совместной), так как в основе ее организационного построения лежат три горизонтальных и три вертикальных звена. [6, 7, 9, 10, 11]

Горизонтальные (институциональные и функциональные) звенья представляют так называемую «наркоцепочку»: производство, перевозка, пересылка и сбыт наркотиков, с горизонтальной дифференциацией промежуточных преступных действий с наркотиками. [8, С. 63]

Вертикальные (регулятивные и коммуникативные) звенья составляют три уровня субординации участников преступного сообщества, так как применяется вертикальная их дифференциация:

Первый уровень (исполнительский). В самом уязвимом положении находятся лица, функциями которых являются непосредственные преступные действия с наркотиками, т.е. их производство, перевозка, пересылка и сбыт. Данными лицами прикрываются остальные участники преступного сообщества, их эксплуатируют в целях получения сверхдоходов.

Второй уровень (подстрекательский). Промежуточный и также изолирующий слой состоит из лиц, входящих в «аппарат» руководителя структурного подразделения наркосообщества. Это рядовые участники соответствующей (по принадлежности преступного сообщества) организованной группировки криминальной направленности, осуществляющие охранные и карательные функции.

Третий уровень (организаторский). В любой интегративной структуре имеет место специальный орган, основная функция которого - управление (руководство) как регулятивное системообразующее звено. Привилегированное положение в авторской модели занимают руководители наркосообщества и его структурных подразделений, являющиеся «старшими» и активными участниками соответствующей (по принадлежности преступного сообщества) организованной группировки криминальной направленности.

Предложенная структура наркогруппы частично перекликается со структурой механизма преступления, предложенной профессором В.М. Быковым.

По мнению В.М. Быкова, центральное звено (А) в ОПС – это преступная деятельность группы. Первая ядерная страта (Б) – это отношение каждого члена преступной группы к ее преступной деятельности. Вторая страта (В) – это характеристика межличностных отношений, опосредствованных содержанием преступной деятельности группы. Поверхностный слой (Г) – это межличностные отношения между членами группы, основанные на личных эмоциональных связях и выбора, не связанные непосредственно с самой преступной деятельностью группы. [5, С.212]

Последний, так называемый поверхностный слой, на наш взгляд, очень хорошо проанализировала в своем диссертационном исследовании «Личность женщины в механизме преступления и ее значение для криминалистической методики расследования преступления отдельного вида» Кирюшина Л.Ю.

Так, исследуя гендерные особенности преступной деятельности банды, организованной в 2000 году на Алтае некоей гражданкой Скосырской, Л.Ю. Кирюшина обратила внимание на старые, всем хорошо известные, но, по-прежнему, достаточно надежные и эффективные методы управления, применяемые ею в этом организованном преступном сообществе, наводившем ужас на водителей-дальнобойщиков в течение многих лет на всей территории Алтайского края. В подчинении у этой женщины-главаря было 29 мужчин – «отпетых» убийц и грабителей. Периодически меняя любовников и фаворитов, Скосырская достаточно умело манипулировала членами своей банды, грамотно распределяя роли в проводимых преступных акциях, долгое время оставаясь недосыгаемой для правоохранительных органов. Она активно руководила поиском и хранением оружия и боеприпасов к нему, изготовлением масок, распределяла обязанности и роли между участниками банды, обеспечивала сбыт и дележ похищенного имущества, подыскивала места его хранения. При совершении многочисленных разбойных нападений она всегда оставалась в автомобиле, опасаясь быть опознанной кем-либо. Всего преступной группой под руководством Скосырской было совершено 34 разбойных нападений. [8, С.42]

Сведения о механизме функционирования наркосообщества являются информационной моделью, необходимой для расследования преступлений в сфере незаконного оборота наркотиков.

Список литературы:

1. Воронин, С.Э. Теория и практика расследования преступлений в сфере миграционной безопасности: Монография/ С.Э. Воронин, И.В. Никитенко, Д.Д. Каплун, В.Н. Скорик. Красноярск: Изд-во Сибирского института бизнеса, управления и психологии. 2015.488 с.
2. Воронин, С.Э. Психотипологический подход в системе криминалистического знания: Монография / С.Э. Воронин, Р.Л. Ахмедшин, Т.А. Алексеева. Красноярск: Изд-во Сибирского института бизнеса, управления и психологии. 2015. 323 с.
3. Воронин, С.Э. Нравственно-психологические основы оперативно-розыскной деятельности и уголовного судопроизводства: Монография /С.Э. Воронин. – Красноярск: Изд-во Сибирского института бизнеса, управления и психологии, 2018. 168 с.
4. Воронин, С.Э. Пределы судейского усмотрения при постановлении оправдательного приговора / С.Э. Воронин, О.Ю. Александрова. – Красноярск: Изд-во Сибирского юридического института МВД РФ, 2004. – 92 с.
5. Воронин, С.Э. Организация преступного сообщества: уголовно-правовые и криминалистические аспекты / С.Э. Воронин, Е.С. Воронина, А.М. Железняков. – Красноярск: Изд-во Сибирского института бизнеса, управления и психологии, 2015. – 328 с.
6. Воронин, С.Э. Диалоги об уголовном судопроизводстве России: Монография / С.Э. Воронин. Хабаровск: Изд-во Дальневосточного института МВД РФ. 2007. 176 с.
7. Воронин, С.Э. Ситуационное моделирование в судебной экспертизе [Текст] / С.Э. Воронин. – Красноярск: Изд-во Красноярского государственного аграрного университета, 2013. – 159 с.
8. Воронин, С.Э. Актуальные проблемы современной криминалистики [Текст] / С.Э. Воронин, И.В. Никитенко, Д.А. Степаненко. – Красноярск: Изд-во АНО ВО «Сибирский институт бизнеса, управления и психологии», 2016. -277 с.
9. Воронин, С.Э. Теория и практика расследования преступлений, связанных с незаконной добычей водных биоресурсов [Текст] / С.Э. Воронин, М.Н. Токарев. – Красноярск: Изд-во Сибирского института бизнеса, управления и психологии, 2014. – 278 с.

10. Воронин, С.Э. Тайны мироздания в современной науке и религии/ С.Э. Воронин.-Красноярск: Изд-во Сибирского института бизнеса, управления и психологии, 2017.-175 с.

11. Воронин, С.Э. Криминалистика: Практикум /Учебное пособие/ С.Э. Воронин. Красноярск: АНО ВО «Сибирский институт бизнеса, управления и психологии», 2017. -125 с.



40 ОБЩИХ И ЧАСТНЫХ ПОЛОЖИТЕЛЬНЫХ СОЦИАЛЬНО-ЭКОНОМИЧЕСКИХ ЭФФЕКТОВ ДЛЯ РЕГИОНАЛЬНЫХ ЭКОНОМИК, ДОСТИГАЕМЫХ ПОСРЕДСТВАМИ И В СВЯЗИ С ПОСЛЕДОВАТЕЛЬНОМ ПРОВЕДЕНИЕМ И РЕАЛИЗАЦИЕЙ ГОСУДАРСТВЕННОЙ ПОЛИТИКИ В СФЕРЕ ПОДДЕРЖКИ И РАЗВИТИЯ МАЛОГО И СРЕДНЕГО ПРЕДПРИНИМАТЕЛЬСТВА

Король Алексей Сергеевич

студент 3 курса кафедры государственного управления и политических технологий

РАНХиГС, Уральский институт управления – Екатеринбургский филиал

Россия, г. Екатеринбург

Боброва Ольга Владимировна

научный руководитель

доцент кафедры философии и политологии, к.с.н., доцент. РАНХиГС

Уральский институт управления – Екатеринбургский филиал

Россия, г. Екатеринбург

Аннотация: В рамках представленной статьи предпринята попытка исследования, поиска и группировки всех возможных количественных и качественных показателей – положительных социально-экономических эффектов, возникающих в региональных экономиках в следствие и в связи с реализацией государственной политики в сфере поддержки и развития малого и среднего предпринимательства со стороны органов исполнительной власти субъектов Федерации.

Внимание автора сфокусировано именно и собственно на тех положительных социально-экономических эффектах, которые наступили не у самих субъектов малого и среднего предпринимательства, а глобально влияют на экономику региона в целом или в части.

То есть, - внешних, по отношению к сфере, среде и сектору малого и среднего предпринимательства как отрасли экономики.

Полученные результаты сгруппированы в две самостоятельные группы, условно названные «общие» и «частные».

Ключевые слова: государственная политика, региональное управление, экономика, региональная экономика, развитие, малое и среднее предпринимательство, малый и средний бизнес, поддержка малого и среднего предпринимательства, развитие малого и среднего предпринимательства, стратегическое планирование, эффективность, эффекты, социальная эффективность, социально-экономическая эффективность, результативность, эффективность государственного управления, положительный эффект.

40 GENERAL AND PRIVATE POSITIVE SOCIAL AND ECONOMIC EFFECTS FOR REGIONAL ECONOMIES ACHIEVED THROUGH AND IN CONNECTION WITH THE CONSISTENT IMPLEMENTATION OF PUBLIC POLICY IN THE FIELD OF SUPPORT AND DEVELOPMENT OF SMALL AND MEDIUM-SIZED BUSINESSES

Korol Alexey Sergeevich

3rd year student of the Department of public administration and political Affairs technologies,
Russian Academy of national economy, Ural Institute of management – Yekaterinburg branch,
Russia ,Ekaterinburg

Bobrova Olga Vladimirovna

scientific director

associate Professor of philosophy and political science, Ph. D., associate Professor. Ranepa. , The
Ural Institute of administration – Yekaterinburg branch
Russia, Ekaterinburg

Abstract: In the framework of the presented article attempts to study, search, and grouping of all possible quantitative and qualitative indicators of positive socio-economic effects in the regional economies as a consequence of and in connection with the implementation of the state policy in the sphere of support and development of small and medium business by Executive authorities of constituent entities of the Federation.

The author's attention is focused on the positive socio-economic effects that occurred not in small and medium-sized businesses themselves, but globally affect the economy of the region as a whole or in part.

That is, - external, in relation to the sphere, the environment and the sector of small and medium-sized enterprises as a branch of the economy.

The obtained results are grouped into two separate groups, conventionally called "general" and "particular".

Key words: public policy, regional management, economy, regional economy, development, small and medium-sized enterprises, small and medium-sized businesses, support for small and medium-sized businesses, the development of small and medium-sized enterprises, strategic planning, efficiency, effects, social efficiency, socio-economic efficiency, efficiency, efficiency of public administration, positive effect.

Актуальность тематики развития государственной политики в сфере поддержки малого и среднего предпринимательства не вызовет сомнений даже у самого далекого от рассматриваемой сферы публичного управления человека: о необходимости её совершенствования и усиления ведутся разговоры на всех уровнях власти регулярно и достаточно давно.

Кроме того, развитие малого и среднего предпринимательства является одной из основных задач развития экономики любой страны в целом.

Вместе с тем, в связи с, пожалуй даже чрезмерным, присутствием темы государственной поддержки развития малого и среднего предпринимательства в информационном поле страны, для многих эта деятельность как таковая уже стала привычным словосочетанием, сущность которой, несмотря на частоту произнесения, стало или остается пустым по своему смысловому содержанию.

В этой части проблемная ситуация заключается в том, что с одной стороны, вроде бы каждый образованный гражданин понимает, что максимальное развитие малого и среднего предпринимательства, безусловно, является благом и исключительно полезным для экономики процессом.

С другой стороны, дать полный, точный, ёмкий и содержательный ответ на вопрос о том, в чем же состоит непосредственная общественная полезность развития сектора малого и среднего предпринимательства, какие непосредственные, конкретные положительные социально-экономические эффекты достигаются в связи с его развитием, - порой не могут дать даже специалисты. Названный вопрос и стал непосредственным предметом исследования, поставленным в рамках подготовки настоящей статьи её автором.

Для решения поставленной задачи была предпринята попытка исследования, поиска и группировки всех возможных количественных и качественных показателей – положительных социально-экономических эффектов, возникающих в региональных экономиках в следствие и в связи с реализацией государственной политики в сфере поддержки и развития малого и среднего предпринимательства со стороны органов исполнительной власти субъектов Федерации.

Представленный ниже перечень является интегративным, то есть составленным автором настоящей статьи на основе комплексного представления, сформированного на основании собственного многолетнего опыта предпринимательской деятельности, анализа научной и специальной учебной литературы, мнений экспертов, а также положений действующих нормативных правовых актов федерального и регионального уровней.

Важно указать на то, что внимание сфокусировано именно и собственно на тех положительных социально-экономических эффектах, которые наступили не у самих субъектов малого и среднего предпринимательства, а глобально влияют на экономику региона в целом или в части.

Иными словами – внешних, по отношению к сфере, среде и сектору малого и среднего предпринимательства как отрасли экономики.

Для удобства осмысления и восприятия полученные результаты были сгруппированы в две самостоятельные группы, условно названные «общие» и «частные». Последовательность пунктов внутри группы принципиального значения не имеет (специальным образом не ранжирована).

Общие для региональной экономики положительные социально-экономические эффекты от активного развития и поддержки сферы малого и среднего предпринимательства:

1. Создание и укрепление благоприятного делового климата в регионе.
2. Увеличение ассортимента товаров (работ, услуг), производимых на территории региона.
3. насыщение потребительского рынка товарами и услугами, удовлетворение потребительского спроса населения региона.
4. Развитие производственных и кооперационных связей как внутри региональной экономики, так и аналогичных связей с соседними территориями.
5. Улучшение инвестиционной привлекательности региона.
6. Повышение эффективности реализации кредитно-финансовой и инвестиционной политики внутри региона.
7. Сокращение числа безработных, создание новых и дополнительных рабочих мест, обеспечение занятости молодежи, трудоустройство других социально незащищенных категорий населения.
8. Общее повышение благосостояния и качества жизни населения.
9. Формирование широкого слоя среднего класса, способствующего социально-политической стабильности общества.
10. Общее увеличение объемов продукции собственного производства и рост валового регионального продукта.
11. Общее снижение общей социальной напряженности в регионе.
12. Общее повышение деловой и экономической активности в регионе.
13. Общее повышение экономической безопасности и социально-экономической устойчивости региона.
14. Общее повышение конкурентоспособности региона.
15. Развитии конкурентной экономической среды на территории региона.

Частные для региональной экономики положительные социально-экономические эффекты от активного развития и поддержки сферы малого и среднего предпринимательства:

1. Увеличение налоговых поступлений в консолидированный бюджет региона в целом и муниципальных образований в частности.
2. Привлечения средств федерального бюджета на реализацию мероприятий государственной политики региона.
3. Привлечение средств из-за рубежа, приток валютной выручки, валютных поступлений в экономику региона.
4. Повышение эффективности управления государственным и муниципальным имуществом на территории субъекта Федерации.
5. Оптимизация существующей дорожно-транспортной и иной инфраструктуры региона.
6. Увеличение количества случаев разработки и внедрении инноваций, модернизации производства в экономике региона в целом.
7. Обновление основных фондов предприятий региона.
8. Развитие прогрессивных финансовых и социальных технологий.
9. Увеличение объема бытовых услуг, предоставляемых населению региона.
10. Повышение средней производительности труда на территории региона.
11. Улучшение финансового положения, развитие производственного и инновационного потенциала отраслей экономики региона.
12. Общее совершенствование региональной нормативной правовой базы, регулирующей сферу деловых отношений и гос. управления.
13. Развитие информационно-коммуникационной сферы и повышение доступности информации на территории региона в целом.
14. Создание предпосылок и условий для повышения профессионального уровня (подготовке и переподготовке) кадров региональной экономики.
15. Существенное развитие рынка недвижимости и банковских услуг.
16. Увеличение количества обрабатывающих производств в регионе.
17. Как продвижение на региональные, российские и международные рынки товаров и услуг, производимых на территории региона, так и его бренда как такового в целом.
18. Повышение рыночной устойчивости основных отраслей экономики в условиях жесткой конкуренции с товаропроизводителями из других регионов.
19. Позитивное развитие государственной молодежной политики за счет и в части вовлечения последней в предпринимательскую деятельность.
20. Позитивное воздействие на смягчение государственной контрольно-надзорной политики и тому подобной административной практики
21. Повышение престижа предпринимателя, мотивации молодых людей для массового вовлечения в предпринимательскую деятельность.
22. Рост выручки и оборота от реализации товаров (работ, услуг) в структуре региональной экономики.
23. Повышение динамики и равномерности развития экономик муниципальных образований, входящих в состав субъекта Федерации.
24. Развитие управленческих компетенций органов местного самоуправления в рассматриваемой сфере.
25. Укрепление качества и расширение управленческих связей между органами государственной власти и местного самоуправления региона.

В заключение статьи, подводя её кратки итог, автор считает возможным буквально в трех тезисах сформулировать общий вывод:

Во-первых, развитие сектора малого и среднего предпринимательства во всех случаях способствует ускорению социально-экономическому развития субъекта Федерации, обеспечению приемлемого уровня и качества жизни населения, снижению показателей бедности и безработицы, формированию массового среднего слоя (класса) в обществе.

Во-вторых, малое и среднее предпринимательство в ходе дальнейшего формирования благоприятных условий для его развития все в большей мере оказывает позитивное влияние

на экономический рост, стимулировать структурную перестройку региональной экономики.

В-третьих, государственная политика в сфере поддержки и развития малого и среднего предпринимательства является мощным инструментом инновационного развития региона, с помощью которого возможно обеспечить системный приток ресурсов в экономику области и их эффективное приумножение, что гарантирует рост качества жизни и благосостояния его жителей.

В остальном же, представляется, что полученный в ходе предпринятого исследования результат имеет самостоятельную научную ценность и подлежит дальнейшему исследованию. Как с точки зрения состава социально-экономических эффектов, так и в части поиска всех возможных и наиболее удачных комбинаций группировки последних по различным основаниям.



ОБСТОЯТЕЛЬСТВА, ОТЯГЧАЮЩИЕ НАКАЗАНИЕ И ИХ РОЛЬ В СОВРЕМЕННОМ УГОЛОВНОМ ПРАВЕ

Кочешков Александр Владимирович

студент 3 курса кафедры уголовного права и криминологии
ФГБОУ ВО Красноярский ГАУ Ачинский филиал
Россия, г. Ачинск

Рахматулин Закир Равильевич

научный руководитель
старший преподаватель кафедры уголовного права и криминологии
ФГБОУ ВО Красноярский ГАУ Ачинский филиал
Россия, г. Ачинск

Аннотация: В статье рассматривается актуальность и значимость обстоятельств, отягчающих наказание, их характеристика и место в теории уголовного права. Проанализированы различные точки зрения относительно указанной темы, некоторые возникающие проблемы, связанные с данным институтом и направления их решения.

Ключевые слова: Обстоятельства, отягчающие наказание, общественная опасность, пенализация.

THE CIRCUMSTANCES AGGRAVATING PUNISHMENT AND THEIR ROLE IN MODERN CRIMINAL LAW

Kocheshkov Alexander Vladimirovich

student 3 courses of department of criminal law and criminology
Achinsk branch of the Krasnoyarsk State Agrarian University
Russia, the city of Achinsk

Rakhmatulin Zakir Ravilyevich

research supervisor senior teacher of department of criminal law and criminology
Achinsk branch of the Krasnoyarsk State Agrarian University
Russia, the city of Achinsk

Summary: In article the relevance and the importance of the circumstances aggravating punishment, their characteristic and the place in the theory of criminal law is considered. Various

points of view concerning the specified subject some the arising problems connected with this institute and the directions of their decision are analysed.

Keywords: The circumstances aggravating punishment, public danger, a penalization.

Актуальность данной темы можно объяснить тем, что на современном этапе разработки уголовного законодательства до сих пор не существует единого понятия и разъяснения сущности обстоятельств, отягчающих наказание, что является большим упущением в связи с тем, что суды не правильно трактуют и применяют уголовный закон. Это вызывает некий общественный резонанс, так как данные ошибки правоприменителей идут в разрез с основной направленностью политики нашего государства на гуманизацию мер, применяемых в качестве принуждения и ограничения прав личности.

Проблема обстоятельств, отягчающих наказание, занимает важное место и является одной из наиболее сложных и многогранных в уголовно-правовой науке. В действующем уголовном законодательстве (статья 63 Уголовного Кодекса РФ) регламентируется семнадцать таких обстоятельств, которые могут повлиять на наказание не изменяя квалификации деяния.

В жизни встречаются случаи, когда обстоятельства совершения преступления могут напрямую повлиять на избрание наказания, так как они отрицательно характеризуют личность виновного, либо увеличивают степень общественной опасности деяния.

Следовательно, обстоятельствами, отягчающими наказание, признаются юридические факты и состояния, которые требуют назначить виновному более строгое наказание ввиду того, что они отрицательно характеризуют его личность, либо увеличивают степень общественной опасности деяния [1].

Обстоятельства, отягчающие наказание, следует отличать от квалифицирующих признаков преступления. Отличие отягчающих обстоятельств от квалифицирующих признаков состоит в том, что последние повышают общественную вредность настолько, что изменяют уголовную ответственность за содеянное, выполняют функцию ее дифференциации. Отягчающие же обстоятельства служат средством пенализации деяния, воздействуют только на наказание, что, естественно, препятствует их унификации с квалифицирующими признаками. причины, всегда предопределяет первое - последствие. Например, отягчающему обстоятельству в виде совершения преступления в отношении незащитного или беспомощного лица (п. «з» ч.1 ст.63 УК РФ) в известной мере корреспондирует квалифицирующий признак п. «в» ч.2 ст. 105 УК РФ - совершение убийства лица, заведомо для виновного находящегося в беспомощном состоянии [2]. Обстоятельства, отягчающие наказание, обязательно участвуя в определении справедливых размеров санкции, играют дополняющую роль, в то время как дефинитивные признаки преступления — основную. Тем не менее, обстоятельства, отягчающие наказание, образуют одно из необходимых условий справедливости моделируемой санкции как в количественном, так и в качественном аспекте ее содержания. В структуре законодательной и судебной пенализации учет обстоятельств, отягчающих наказание, занимает достаточно важное место. Оказывая влияние на характер и степень общественной опасности преступления и оценку криминогенных свойств личности виновного, данные факторы конкретизируют критерии определения справедливой кары и тем самым задают необходимые дополнительные ориентиры пенализационной деятельности законодателя и суда. Отражение этой роли отягчающих обстоятельств в общих началах назначения наказания преследует цель предупреждения возможных ошибок правоприменителя и обеспечения предусмотренного санкцией уголовно-правовой нормы надлежащего ужесточения кары при ее индивидуализации судом. Под усилением наказания следует понимать увеличение карательного потенциала наказания, применяемого к виновному лицу [3].

Принимая во внимание вышеизложенное, нужно сказать и о том, что перечень обстоятельств, отягчающих наказание, в отличие от обстоятельств, смягчающих наказание

является исчерпывающим. При установлении судом обстоятельств, изложенных в статье 63 УК РФ учет его в качестве отягчающего обязательен, что должно быть отмечено в приговоре.

Отягчающие обстоятельства можно поделить на обстоятельства, влияющие на общественную опасность преступного деяния и обстоятельства, влияющие на общественную опасность личности виновного.

В юридической литературе существуют такие дефиниции: виды смягчающих и отягчающих обстоятельств предусматриваются в частях первых ст. ст. 61 и 63 Общей части УК РФ. Это связано с тем, что в уголовном законодательстве обстоятельствам, смягчающим и отягчающим наказание, отведена особая служебная роль [4]; Рецидив преступления является самым распространенным отягчающим обстоятельством. Нередко суды в приговорах ссылаются на такие отягчающие обстоятельства, как «ранее судим», «имеет судимость»[5]. Следует расширить список отягчающих обстоятельств и перевести п. 1.1 статьи 63 УК РФ в пункт «С» Части 1 статьи 63 УК РФ с данной формулировкой: «совершение преступления в состоянии опьянения, вызванного употреблением алкоголя, наркотических средств, психотропных веществ и их аналогов, новых потенциально опасных веществ и их аналогов». Это позволит считать данное обстоятельство обязательным для учета судом при вынесении наказания. Практическая реализация данного обстоятельства будет служить дальнейшему укреплению правовой защиты прав и свобод человека и гражданина в России.

Список литературы:

1. Буранов Г. К. Отягчающие обстоятельства в уголовном праве России / отв. Ред. Чучаев А. И. ; Ульянов. Гос. Ун-т. - Ульяновск, 2002. - 164 с.
2. Алексеев, А.И. Должна ли уголовная политика быть либеральной? // «Черные дыры» в российском законодательстве / А.И. Алексеев // 2012. - № 1. - С. 259 – 262.
3. Авдеев Вадим Авдеевич Этапы регламентации обстоятельств, смягчающих и отягчающих наказание, в Уголовном праве России // Известия ИГЭА. 2006. №2 С.90-93.Рождествина А.А. Уголовное право. Особенная часть. М.:Аллель, 2009."Уголовный кодекс Российской Федерации" от 13.06.1996 N 63-ФЗ (ред. от 06.07.2016)
4. Горбунова Л. В. Обстоятельства, отягчающие наказание. Их значение и соотношение с квалифицирующими признаками // Марийский юридический вестник. 2015. №2 (13) С.40-46.
5. Долгополов К. А. Значение отягчающих обстоятельств для назначения наказания // Правопорядок: история, теория, практика. 2015. №3 (6) С.55-57.
6. Пархоменко С.В. Социально-правовое назначение нормативной основы обстоятельств, исключаяющих преступность деяния // Российский судья. - 2004. - №3-с.23-27.
7. "Уголовный кодекс Российской Федерации" от 13.06.1996 N 63-ФЗ (ред. от 06.07.2016)
8. Рождествина А.А. Уголовное право. Особенная часть. М.:Аллель, 2009.



ЗАЩИТА АВТОРСКИХ ПРАВ В СЕТИ ИНТЕРНЕТ

Кочешков Александр Владимирович

студент 3 курса кафедры уголовного права и криминологии
ФГБОУ ВО Красноярский ГАУ Ачинский филиал
Россия, г. Ачинск

Маслак Светлана Александровна

научный руководитель
старший преподаватель кафедры теории и истории государства и права
ФГБОУ ВО Красноярский ГАУ Ачинский филиал
Россия, г. Ачинск

Аннотация: В статье рассматриваются конкретные рекомендации, и теоретико-правовые аспекты, по защите объектов авторских прав сети Интернет.

Ключевые слова: автор, авторское право, творчество, информация, защита.

COPYRIGHT PROTECTION ON THE INTERNET

Kocheshkov Alexander Vladimirovich

3rd year student of the Department of criminal law and criminology
Achinsk branch of the Krasnoyarsk State Agrarian University
Russia, the city of Achinsk

Maslak Svetlana Aleksandrovna

scientific adviser
senior lecturer of the Department of theory and history of state and law
Achinsk branch of the Krasnoyarsk State Agrarian University
Russia, the city of Achinsk

Abstract: the article deals with specific recommendations and theoretical and legal aspects of the protection of copyright on the Internet.

Keywords: author, copyright, creativity, information, protection.

Многие считают, что авторские права - это что-то несерьезное и неопределенное. Однако свобода литературного, художественного, научного, технического и других видов творчества, а также охрана интеллектуальной собственности установлены в статье 44 Конституции Российской Федерации. К тому же, вопросы, связанные с интеллектуальной собственностью, регулируются гражданским законодательством.

Объектом авторского права является все, что создано творческим трудом, является оригинальным, новым, уникальным и воплощенным в определенной форме.

Объекты творчества подлежат защите с момента создания. Автором может быть лишь физическое лицо. Автор вправе разрешать или запрещать обнародовать свое произведение, в том числе в сети Интернет. Также автор вправе запрещать обнародование и распространение своего произведения.

Общество имеет право пользоваться всеми плодами интеллектуальной собственности - именно в этом, помимо прочего, и заключается право на свободу информации.

Закон описывает ряд случаев, когда произведение может быть использовано без разрешения автора и без какого-либо вознаграждения. Прежде всего без выплаты вознаграждения и без разрешения автора можно воспроизводить и (или) копировать

произведения в личных целях. Это разрешение не распространяется на: воспроизведения произведений архитектуры в форме зданий и аналогичных сооружений; воспроизведения баз данных или их существенных частей; воспроизведение программ ЭВМ; репродуцирования книг и нотных текстов; видеозаписи аудиовизуального произведения; воспроизведения аудиовизуального произведения с помощью профессионального оборудования, не предназначенного для использования в домашних условиях.

Необходимо понимать, что под копированием понимается и скачивание из Интернета. При этом допускается скачивание в личных целях, но при условии, что произведение правомерно опубликовано в Интернете.

Допускается свободное использование произведения в информационных, научных, учебных или культурных целях, но только при условии указания имени автора и источника, в противном случае следует получать не только разрешение автора, но и выплачивать вознаграждение. При этом законным будет использование лишь с благими целями и в оправданном объеме, который соответствует цели цитирования.

В России, существует следующий подход, защиты авторских прав. Авторство произведения определяется из даты публикации. Следовательно, то лицо, которое опубликовало произведение раньше, и будет признано судом автором. Именно поэтому автору рекомендуется для надежности опубликовать произведение и желательно в нескольких местах: у страниц в Интернете есть дата, и суд сможет сделать вывод, где публикация была раньше. Неопубликованные произведения, хотя по ГК РФ и защищаются, но в сети Интернет это будет сделать сложно.

Сегодня вопрос защиты интеллектуальных (а в особенности – авторских) прав в Интернете стоит наиболее остро. Если раньше для того, чтобы нарушить исключительное право на книгу, требовалось переписывать ее, а затем перепродавать без согласия автора, то сегодня нарушения в сфере интеллектуальной собственности в Интернете можно совершать в течение нескольких минут, ввиду того, что доступна возможность быстрого и бесплатного копирования. Иными словами, использование объектов авторского права в Интернете стало очень простым, что обуславливает уязвимость произведений.

В случае нарушения авторских прав они подлежат защите, под которой понимается совокупность мер, направленных на признание, восстановление и защиту интересов их обладателей.

Защита возможна в двух формах: в судебном (путем подачи иска в суд) и административном порядке (путем обращения в вышестоящую организацию или правоохранительные органы). К способам защиты относятся все способы, предусмотренные ГК РФ. В случае нарушения исключительного права на произведение автор (правообладатель) вправе потребовать по своему выбору от нарушителя выплаты компенсации: 1) в размере от 10000 рублей до 5000000 рублей, определяемой судом исходя из характера нарушения; 2) в двукратном размере стоимости контрафактных экземпляров произведения; 3) в двукратном размере стоимости, которая взимается при правомерном использовании.

Апелляционным определением Московского городского суда от 04.12.2017 по делу № 33-49831/2017 оставлено в силе решение суда о взыскании компенсации в размере 30000 рублей в связи с незаконным использованием принадлежащего истцу фотографического произведения ответчиком, на принадлежащем ему сайте.

В пункте 20 Обзор судебной практики Верховного Суда Российской Федерации № 3, утвержденного Президиумом Верховного Суда Российской Федерации 12.07.2017, суд указал, что 14 фотографий из 22, исключительные права на которые принадлежат предпринимателю, использованные ответчиком в еженедельных обзорных статьях в информационных целях в порядке цитирования, являются допустимым случаем свободного использования произведений, так как в обзоре указан автор и дана ссылка на источник заимствования

В Федеральном законе от 27.07.2006 № 149-ФЗ «Об информации, информационных технологиях и о защите информации» (далее – Закон «Об информации») есть отдельная статья 15.7, которая устанавливает действия правообладателя, когда произошло нарушение авторских

прав в Интернете.

Первое, что необходимо сделать, это направить заявление нарушителю. В соответствии с Законом «Об информации» каждый администратор домена должен оставлять свои контактные данные, чтобы иные лица могли направлять ему различные обращения. В заявлении, помимо всего прочего, должны указываться паспортные данные заявителя. В соответствии со статьей 144.1 Гражданского процессуального кодекса Российской Федерации правообладатель, чей объект авторских прав размещен на стороннем ресурсе незаконно, может направить в Московский городской суд специальное заявление. Суть в том, что на его основании Мосгорсуд вправе заблокировать сайт и тем самым пресечь доступ третьих лиц к объекту. Чтобы сайт был заблокирован, к заявлению нужно приложить доказательства авторства и доказательства факта нарушения. После этого Мосгорсуд вынесет определение и через Роскомнадзор осуществит досудебную блокировку ресурса. В течение двух недель после этого правообладатель должен подать исковое заявление, в котором изложит суть требований к правонарушителю. Если этого не произойдет, то Мосгорсуд отменяет обеспечительные меры.

Таким образом, защита авторских прав — многогранное понятие, охватывающее и систему мер, предусмотренных законодательством и действия правообладателя по реализации своих правомочий. Способы защиты авторских прав разнообразны, однако их основной целью является прекращение правонарушения и восстановление соответствующего закону права.

Список литературы:

1. Конституция Российской Федерации (принята всенародным голосованием 12.12.1993) // СПС «Консультант плюс».
2. Гражданский кодекс Российской Федерации (часть первая) от 30.11.1994 № 51-ФЗ // СПС «Консультант плюс».
3. Гражданский кодекс Российской Федерации (часть четвертая) от 18.12.2006 № 230-ФЗ // СПС «Консультант плюс».
4. Гражданский процессуальный кодекс Российской Федерации от 14.11.2002 № 138-ФЗ // СПС «Консультант плюс».
5. Федеральный закон «Об информации, информационных технологиях и о защите информации» от 27.07.2006 № 149-ФЗ // СПС «Консультант плюс».
6. Тарасенкова А.Н. Интернет: правовые аспекты безопасного использования. М.: Редакция "Российской газеты", 2017. Вып. 2. 160 с.
7. Обзор судебной практики Верховного Суда Российской Федерации № 3, утвержденного Президиумом Верховного Суда Российской Федерации 12.07.2017 // СПС «Консультант плюс».
8. Апелляционным определением Московского городского суда от 04.12.2017 по делу № 33-49831/2017 // СПС «Консультант плюс».



ПОНЯТИЕ СУДЕБНО - СЛЕДСТВЕННОЙ СИТУАЦИИ И ЕГО КРИМИНАЛИСТИЧЕСКОЕ ЗНАЧЕНИЕ

Кошелева Юлия Сергеевна

студентка 3 курса кафедры криминалистики
Сибирского института бизнеса, управления и психологии
Россия, г. Красноярск

Воронин Сергей Эдуардович

научный руководитель
д.ю.н., профессор кафедры уголовного права и криминологии
ФГБОУ ВО Красноярский ГАУ Ачинский филиал
Россия, г. Ачинск

Аннотация: в статье рассматривается понятие «судебно-следственная ситуация» и его место в понятийном аппарате современной криминалистики.

Ключевые слова: суд, проблема, ситуация.

CONCEPT OF THE JUDICIAL - INVESTIGATORY SITUATION AND ITS CRIMINALISTIC,S SIGNIFICANCE

Kosheleva Julia Sergeevna

3 rd year student Department of Criminalistics
Siberian Institute of Business, Management and Psychology
Russia, Krasnoyarsk

Voronin Sergey Eduardovich

Scientific adviser
Doctor of Law, Professor of the Department of Criminal Law and Criminology
Achinsk branch of the Krasnoyarsk State Agrarian University
Russia, the city of Achinsk

Abstract: the article deals with the notion of "judicial and investigative situation" and its place in the conceptual apparatus of modern criminalistics.

Keywords: court, problem, situation.

Одной из научных категорий, которая появилась и прочно заняла свое место в понятийном аппарате криминалистики уже в 2000 году благодаря трудам профессора Воронина С.Э., является судебно-следственная ситуация. Профессор Воронин С.Э. в своей докторской диссертации по теме «Проблемно-поисковые следственные ситуации и установление истины в уголовном судопроизводстве» успешно выделил данный класс явлений среди однородных криминалистических явлений, используя метод ситуационного моделирования. [8, С. 22]

Как известно, следственной ситуации, в том числе и такой ее классификационной ветви, как судебная ситуация в объективной представленности, т.е. без человека, не существует-она обязательно предполагает наличие субъекта, познающего ее. Указанное специфическое свойство следственной ситуации позволяет в научно-практических целях последовательно рассматривать ее для следователя, оперативного работника, эксперта, прокурора и судьи. Мы можем сделать однозначный вывод: судебная ситуация, как и любая следственная, находится в голове судьи и обязательно связана с оценкой им криминалистически значимой информации по уголовному делу. Ситуационный анализ практики раскрытия и расследования преступлений показывает, что поисково-познавательная деятельность каждого

из этих субъектов, хотя и преследует общую цель - установление истины по уголовному делу - может развиваться в самых различных направлениях. [1, С.245]

Например, даже само понятие “раскрытие преступления” оценивается следователем, оперативным работником, прокурором и судьей по-разному. [2, С.58]

С точки зрения оперативно-розыскных служб преступление раскрыто, когда установлены основания для привлечения лица к участию в уголовном деле в качестве подозреваемого или обвиняемого. Следователь считает преступление раскрытым, сочтя собранные доказательства достаточными для составления обвинительного заключения. Прокурор, если разделяет взгляд следователя, направляет дело в суд. Судебное признание преступления раскрытым выражается обвинительным приговором. За это ратуют все ученые юристы и практики, однако учет раскрываемости в правоохранительных органах, по-прежнему, идет совершенно по другой схеме. Показатели раскрываемости присутствуют даже в отчетах экспертов-криминалистов, которые, в соответствии с законом, вообще не уполномочены заниматься раскрытием преступлений и уголовным преследованием в любой его форме. [3, С.52]

Для каждого из выше перечисленных субъектов познания существует своя мера информационной неопределенности по уголовному делу, которая обуславливает генезис и динамику развития проблемно-поисковой следственной ситуации (ППСС), соответственно, для следователя, оперативного работника, прокурора и судьи. [4, С.21]

Проблема преодоления информационной неопределенности является основной постановочной проблемой в раскрытии и расследовании преступлений, решение которой, по нашему мнению, и составляет суть разрешения любой проблемно-поисковой следственной ситуации. [5, С.47]

Проблемы познания являются объектом исследования многих, в том числе юридических наук, что, в конечном итоге, и определяет наблюдающийся в последние годы процесс интеграции научных знаний. Не обошел стороной этот процесс и ту часть уголовного процесса, которая касается проблем судебного разбирательства. По сути, судебное разбирательство - это лишь частный случай познавательной деятельности человека, что успешно позволяет исследовать его методами различных, в том числе неюридических, наук. Об этом свидетельствуют и последние теоретические разработки. [8, С.26]

Интерес ученых, работающих в самых различных областях знания, к проблемам судебного разбирательства возник не случайно и объясняется рядом причин.

Во-первых, в результате судебно-правовой реформы судья стал полноправным познающим субъектом не только на судебных стадиях, но и в предварительном расследовании, осуществляя функцию судебного контроля. Судья санкционирует все следственные действия, так или иначе затрагивающие конституционные права граждан: обыск, заключение под стражу, арест имущества и др. К тому же, судья, имеющий специальный допуск, дает разрешение на проведение оперативно-розыскных мероприятий. Таким образом, оперативно-розыскная деятельность на современном этапе находится не только под пристальным прокурорским надзором, но и серьезным судебным контролем. Полагаем, что это, безусловно - позитивный момент в современном уголовном судопроизводстве с точки зрения защит прав и свобод граждан. [6, С.122]

Во-вторых, уже давно появились и успешно функционируют новые составы судов – единоличные (мировой судья) и коллегиальные (суд присяжных), что заставило ученых – юристов, по-иному, взглянуть на роль судьи в исследовании доказательств в судебном заседании и принятии решений по существу дела; а также гносеологию его внутреннего убеждения и ее место в структуре судейского мышления. [7, С.68]

Если уровень разработанности вопросов теории следственных ситуаций применительно к проблемам судебной экспертологии, теории оперативно-розыскной деятельности и следственной деятельности достаточно высок, то по проблемам судебного разбирательства еще только намечаются пути исследования; хотя исследования в этом направлении идут уже с 2000 года. [9, С.157]

Исходным концептуальным положением на пути такого исследования должно являться то, что следственная ситуация для следователя и оперативного работника имеет такую же гносеологическую сущность, что и следственная ситуация для судьи. [10, С.67]

Уточним, что сама этимология слова “следственная” имеет корень “след”, а не “следователь”, а, значит, в суде возникают такие же проблемы исследования следов преступления, что и на предварительном следствии, только с различной степенью информационной неопределенности.

Проблема преодоления информационной неопределенности по уголовному делу поисково-познавательными средствами судьи и актуализирует необходимость исследования судебно-следственной ситуации. [11, С.31]

Применяя широко используемый в криминалистике метод моделирования, судебно-следственную ситуацию определяют и как динамическую информационно-поисковую модель, заключенную в процессуальную форму и детерминированную, с объективной стороны, характером сложившейся ситуации предварительного расследования и поведением участников судебного процесса, с субъективной стороны-мыслительной деятельностью судьи по проверке и оценке доказательств.

Приведенные выше определения, отражая различные аспекты одного и того же криминалистического явления, безусловно, имеют право на существование. Очевидно другое-путем простой экстраполяции криминалистических понятий без учета специфики поисково-познавательной деятельности в суде невозможно исследовать гносеологию внутреннего убеждения судьи, решающего познавательные проблемы в судебном разбирательстве; природу судебной ошибки и механизм трансформации экспертной и оперативно-розыскной ситуации в судебную и т.д.

Между тем, полагаем, такое исследование выходит на более высокий теоретический уровень путем введения в понятийный аппарат криминалистики категории “проблемно-поисковая следственная ситуация”, под которой, по нашему мнению, следует понимать наиболее психологизированный вид следственной ситуации, порожденной мыслительной деятельностью судьи (судей), протекаемой в информационном поле, ограниченном, с одной стороны-материалами предварительного расследования, с другой-жестко регламентированной процедурой исследования доказательств в судебном заседании и принятия решения по существу дела. [5, С.211]

В структуре судебной ППСС, полагаем, необходимо выделять два этапа: 1. Постановка основной проблемы по уголовному делу-преодоления информационной неопределенности. 2. Поиск решения проблемы, в который следует включать поисково-познавательные средства судьи (приемы судебной тактики) и судебно-криминалистическое прогнозирование. [7, С.74]

По нашему мнению, следует различать два вида судебно-криминалистического прогнозирования-стратегическое и тактическое.

Стратегическое прогнозирование охватывает собой не только познавательную, но и конструктивную деятельность судьи. Напомним, что сложность поисково-познавательной работы судьи еще и в том, что параллельно он должен осуществлять конструктивную (принятие решений), удостоверительную (протокольная часть) и организаторскую деятельность (ведет и управляет процессом судебного разбирательства). Кроме того, судья вынужден постоянно мониторить судебную перспективу рассматриваемого им уголовного дела, сопоставляя его с аналогом из своего прошлого судейского опыта. В криминалистике этот юридический феномен носит название «прецедент судебной ситуации». Это - мысленная модель в голове судьи, позволяющая ему принять правильное судебное решение – вынести законный, обоснованный и справедливый приговор по уголовному делу. Соответственно прогнозируются и различные варианты пересмотра дела в кассационной и надзорной судебных инстанциях. Там, по сути, мы имеем дело уже со вторичной реконструкцией события преступления, что, конечно же, значительно усложняет задачу установления истины по уголовному делу. Это и понятно! Прошло слишком много времени со дня совершения преступления; многие материальные и идеальные следы преступления безвозвратно утрачены.

Тактическое прогнозирование, в отличие от стратегического, направлено на выявление возможных следственных ошибок и предупреждение будущих судебных ошибок.

Изучение судебных ситуаций, на наш взгляд, имеет большое научно-практическое значение для дальнейшего развития науки криминалистики, а также теории доказывания.

Список литературы:

1. Воронин, С.Э. Теория и практика расследования преступлений в сфере миграционной безопасности: Монография/ С.Э. Воронин, И.В. Никитенко, Д.Д. Каплун, В.Н. Скорик. Красноярск: Изд-во Сибирского института бизнеса, управления и психологии. 2015.488 с.
2. Воронин, С.Э. Психотипологический подход в системе криминалистического знания: Монография / С.Э. Воронин, Р.Л. Ахмедшин, Т.А. Алексеева. Красноярск: Изд-во Сибирского института бизнеса, управления и психологии. 2015. 323 с.
3. Воронин, С.Э. Нравственно-психологические основы оперативно-розыскной деятельности и уголовного судопроизводства: Монография /С.Э. Воронин. – Красноярск: Изд-во Сибирского института бизнеса, управления и психологии, 2018. 168 с.
4. Воронин, С.Э. Пределы судейского усмотрения при постановлении оправдательного приговора / С.Э. Воронин, О.Ю. Александрова. – Красноярск: Изд-во Сибирского юридического института МВД РФ, 2004. – 92 с.
5. Воронин, С.Э. Организация преступного сообщества: уголовно-правовые и криминалистические аспекты / С.Э. Воронин, Е.С. Воронина, А.М. Железняков. – Красноярск: Изд-во Сибирского института бизнеса, управления и психологии, 2015. – 328 с.
6. Воронин, С.Э. Диалоги об уголовном судопроизводстве России: Монография / С.Э. Воронин. Хабаровск: Изд-во Дальневосточного института МВД РФ. 2007. 176 с.
7. Воронин, С.Э. Ситуационное моделирование в судебной экспертизе [Текст] / С.Э. Воронин. – Красноярск: Изд-во Красноярского государственного аграрного университета, 2013. – 159 с.
8. Воронин, С.Э. Актуальные проблемы современной криминалистики [Текст] / С.Э. Воронин, И.В. Никитенко, Д.А. Степаненко. – Красноярск: Изд-во АНО ВО «Сибирский институт бизнеса, управления и психологии», 2016. -277 с.
9. Воронин, С.Э. Теория и практика расследования преступлений, связанных с незаконной добычей водных биоресурсов [Текст] / С.Э. Воронин, М.Н. Токарев. – Красноярск: Изд-во Сибирского института бизнеса, управления и психологии, 2014. – 278 с.
10. Воронин, С.Э. Тайны мироздания в современной науке и религии/ С.Э. Воронин.-Красноярск: Изд-во Сибирского института бизнеса, управления и психологии, 2017.-175 с.
11. Воронин, С.Э. Криминалистика: Практикум /Учебное пособие/ С.Э. Воронин. Красноярск: АНО ВО «Сибирский институт бизнеса, управления и психологии», 2017. -125 с.



ТАКТИЧЕСКИЕ ОСОБЕННОСТИ СУДЕБНОГО СЛЕДСТВИЯ ПО УГОЛОВНЫМ ДЕЛАМ

Кудрявцев Александр Степанович

студент 3 курса кафедры криминалистики
Сибирского института бизнеса, управления и психологии
Россия, г. Красноярск

Воронин Сергей Эдуардович

научный руководитель
д.ю.н., профессор кафедры уголовного права и криминологии
ФГБОУ ВО Красноярский ГАУ Ачинский филиал
Россия, г. Ачинск

TACTICAL FEATURES OF THE JUDICIAL CONSEQUENCE ON CRIMINAL CASES

Kudryavtsev Alexander Stepanovich

3 rd year student Department of Criminalistics
Siberian Institute of Business, Management and Psychology
Russia, Krasnoyarsk

Voronin Sergey Eduardovich

Scientific adviser
Doctor of Law, Professor of the Department of Criminal Law and Criminology
Achinsk branch of the Krasnoyarsk State Agrarian University
Russia, the city of Achinsk

Аннотация: в статье рассматриваются отдельные вопросы следственной тактики применительно к ситуации судебного разбирательства.

Ключевые слова: суд, тактика, ситуация.

Abstract: the article deals with individual issues of investigative tactics in relation to the situation of the trial.

Keywords: court, tactics, situation.

Проблема роли и места тактики судебного следствия в понятийном аппарате криминалистики сравнительно недавно инициировала ожесточенную полемику в научной литературе, которая продолжается и до настоящего времени. [1, С.288]

Так, одни авторы вообще отрицают тактику судебного следствия, аргументируя это тем, что “потребность разработки криминалистикой вопросов судебного следствия никем и ничем не доказана и выглядит неким навязыванием того, что практике не требуется. А заслуживающие внимания вопросы планирования судебного следствия являются предметом изучения процессуальной науки. [2, С.112]

Другие ученые, признавая факт существования тактики судебного следствия, сводят ее только к тактике защиты и обвинения. При этом они исходят из того, что “судьи не должны исследовать доказательства, а лишь делать вывод на основе представления доказательств и доводов сторон”. [3, С.48]

Третья позиция авторов, получившая наибольшее признание в научной литературе, признает необходимость включения в предмет криминалистики такого элемента, как тактика судебного следствия, отмечая, что “дальнейшее развитие криминалистической науки и

судебной практики показало-ее рекомендации с успехом могут применяться и в процессе судебного следствия». [4, С.52]

Не останавливаясь на узловых моментах этой научной дискуссии, отметим, что основной причиной расхождения мнений ученых по данной проблеме, на наш взгляд, как-раз и является недостаточная разработанность учения о судебно-следственных ситуациях. Судебно-следственная ситуация, как категория, находящаяся в зоне пересечения предметов уголовного процесса, криминалистики и юридической психологии, позволяет в едином блоке научных проблем рассматривать и уголовно-процессуальные вопросы доказывания в суде; и криминалистические вопросы тактики производства судебно-следственных действий; и психологические аспекты поисково-познавательной деятельности судьи. [5, С.29]

В качестве одного из приемов судебной тактики, на наш взгляд, выступает судебная версия. Она должна включаться в содержание второго (поискового) этапа судебной ситуации и направлена на решение основной проблемы преодоления информационной неопределенности по уголовному делу. Между тем, применение версионного метода в судебном разбирательстве имеет свои особенности, связанные со спецификой познавательной деятельности в суде. [6, С. 67]

Так, познавательная деятельность судьи при отправлении правосудия тесно переплетается с конструктивной (т.е. деятельностью по принятию решений), так что отделять ее можно только теоретически. И, хотя ситуации в суде так или иначе корреспондируют с ситуациями преступления, по сути, это - вторичная реконструкция события преступления, т.к. все мыслительные операции в судебном разбирательстве осуществляются на основе производной, вторичной модели прошлого события. Поэтому, если следователь имеет дело с первоначальной моделью расследуемого события преступления, то судья - с "моделью модели", где в качестве "заместителя оригинала" выступают не факты преступления и следовая картина, а модель преступления, построенная следователем. Иначе говоря, познание судьи всегда носит опосредствованный характер, что накладывает отпечаток на всю поисково-познавательную деятельность в суде. Отсюда - производный, вторичный характер и судебных версий по отношению к следственным версиям. [7, С.36]

Несмотря на то, что судебная версия носит производный характер, это вовсе не означает, что она является точной копией следственной версии. Напротив, сложная гносеология внутреннего убеждения судьи, детерминированная необходимостью принятия ответственного решения по делу, заставляет судью испытывать выводы предварительного следствия "на прочность" - выдвигая контрверсии. При этом судья должен оценивать эти выводы как версию обвинения, что обязывает его выдвинуть собственное, противоположное по своей направленности предположение. [8, С.49]

Контрверсия не имеет фактической базы, абстрактна и образуется не свойственным для подлинных версий путем - операцией логического отрицания версии обвинения (убийство совершено Н. - версия обвинения; убийство совершено не Н. - контрверсия). [9, С.136]

От контрверсий, которые по своей природе являются одновременно версиями планирования и ретросказательными версиями, на наш взгляд, существенно отличаются предсказательные версии-версии судебно-криминалистического прогнозирования. Они по своей гносеологической сущности значительно отличаются от контрверсий, так как направлены не столько на анализ ситуации преступления, сколько на оценку будущего судебного решения. При этом необходимо учитывать, что судебно-криминалистическое прогнозирование имеет ряд особенностей, позволяющих отличать его от иных видов криминалистического прогнозирования. [10, С.59]

По нашему мнению, следует различать два вида судебно-криминалистического прогнозирования-стратегическое и тактическое.

Стратегическое прогнозирование охватывает собой не только познавательную, но и конструктивную деятельность судьи. Это выражается в том, что он оценивает судебную перспективу рассматриваемого им уголовного дела, сопоставляя его с аналогом из прошлого

судейского опыта. Соответственно прогнозируются различные варианты пересмотра в кассационной и надзорной судебных инстанциях. [11, С.43]

Тактическое прогнозирование, в отличие от стратегического, направлено на выявление возможных следственных ошибок и предупреждение судебных ошибок.

Природу внутреннего убеждения судьи, на наш взгляд, следует рассматривать именно с позиции стратегического прогнозирования. Причем, "...опыт убедительно свидетельствует, что критерием истины в правосудии может быть только внутреннее убеждение следователя, прокурора и, главное,-судьи". Здесь, как-раз, и возникает проблема избирательности восприятия судьи. [6, С.114]

Избирательность восприятия судьи, по нашему мнению, должна включать в себя оценку восприятия всех участников судебного процесса: обвинителя, защитника, гражданского истца, гражданского ответчика и др.

Задача судьи как-раз состоит в том, чтобы имеющимися в его распоряжении поисково-познавательными средствами преодолеть избирательность восприятия всех участников судебного разбирательства, объективно оценив доказательства с точки зрения их достаточности для вынесения приговора.

Изучение вопросов следственной тактики применительно к ситуациям судебного разбирательства, на наш взгляд, имеет большое научно-практическое значение для дальнейшего развития науки криминалистики.

Список литературы:

1. Воронин, С.Э. Теория и практика расследования преступлений в сфере миграционной безопасности: Монография/ С.Э. Воронин, И.В. Никитенко, Д.Д. Каплун, В.Н. Скорик. Красноярск: Изд-во Сибирского института бизнеса, управления и психологии. 2015.488 с.
2. Воронин, С.Э. Психотипологический подход в системе криминалистического знания: Монография / С.Э. Воронин, Р.Л. Ахмедшин, Т.А. Алексеева. Красноярск: Изд-во Сибирского института бизнеса, управления и психологии. 2015. 323 с.
3. Воронин, С.Э. Нравственно-психологические основы оперативно-розыскной деятельности и уголовного судопроизводства: Монография /С.Э. Воронин. – Красноярск: Изд-во Сибирского института бизнеса, управления и психологии, 2018. 168 с.
4. Воронин, С.Э. Пределы судейского усмотрения при постановлении оправдательного приговора / С.Э. Воронин, О.Ю. Александрова. – Красноярск: Изд-во Сибирского юридического института МВД РФ, 2004. – 92 с.
5. Воронин, С.Э. Организация преступного сообщества: уголовно-правовые и криминалистические аспекты / С.Э. Воронин, Е.С. Воронина, А.М. Железняков. – Красноярск: Изд-во Сибирского института бизнеса, управления и психологии, 2015. – 328 с.
6. Воронин, С.Э. Диалоги об уголовном судопроизводстве России: Монография / С.Э. Воронин. Хабаровск: Изд-во Дальневосточного института МВД РФ. 2007. 176 с.
7. Воронин, С.Э. Ситуационное моделирование в судебной экспертизе [Текст] / С.Э. Воронин. – Красноярск: Изд-во Красноярского государственного аграрного университета, 2013. – 159 с.
8. Воронин, С.Э. Актуальные проблемы современной криминалистики [Текст] / С.Э. Воронин, И.В. Никитенко, Д.А. Степаненко. – Красноярск: Изд-во АНО ВО «Сибирский институт бизнеса, управления и психологии», 2016. -277 с.
9. Воронин, С.Э. Теория и практика расследования преступлений, связанных с незаконной добычей водных биоресурсов [Текст] / С.Э. Воронин, М.Н. Токарев. – Красноярск: Изд-во Сибирского института бизнеса, управления и психологии, 2014. – 278 с.
10. Воронин, С.Э. Тайны мироздания в современной науке и религии/ С.Э. Воронин.-Красноярск: Изд-во Сибирского института бизнеса, управления и психологии, 2017.-175 с.

11. Воронин, С.Э. Криминалистика: Практикум /Учебное пособие/ С.Э. Воронин. Красноярск: АНО ВО «Сибирский институт бизнеса, управления и психологии», 2017. -125 с.



УДК 342

РОССИЙСКОЕ ГОСУДАРСТВО: ТЕОРИИ ПРОИСХОЖДЕНИЯ В НАУКЕ

Кукузеева Анастасия Валерьевна

студентка 1 курса кафедры уголовного права и криминологии
ФГБОУ ВО Красноярский ГАУ Ачинский филиал
Россия, г. Ачинск

Мустафина Валентина Алексеевна

студентка 1 курса кафедры уголовного права и криминологии
ФГБОУ ВО Красноярский ГАУ Ачинский филиал
Россия, г. Ачинск

Сорокун Павел Владимирович

научный руководитель
к.и.н., доцент кафедры теории и истории государства и права
ФГБОУ ВО Красноярский ГАУ Ачинский филиал
Россия, г. Ачинск

Аннотация: Вопросы о происхождении Российского государства актуальны и на сегодняшний день. Его изучали и до сих пор изучают ученые историки, юристы, политологи, социологи, исследователи как разных периодов времени, так и разных стран. Существует большое количество теорий. В данной статье представлены основные теории о происхождении Российского государства с попыткой их аргументации.

Ключевые слова: Государство, теория, Российское государство, история, право.

RUSSIAN STATE: THEORY OF ORIGIN IN SCIENCE

Kukuzeeva Anastasia Valeryevna

student of the 1st year of the chair of criminal law and criminology
Achinsk branch of the Krasnoyarsk State Agrarian University
Russia, the city of Achinsk

Mustafina Valentina Alekseevna

student of the 1st year of the chair of criminal law and criminology
Achinsk branch of the Krasnoyarsk State Agrarian University
Russia, the city of Achinsk

Sorokun Pavel Vladimirovich

scientific director
Ph.D., Associate Professor of the Department of Theory and History of State and Law
Achinsk branch of the Krasnoyarsk State Agrarian University
Russia, the city of Achinsk

Annotation: Questions about the origin of the Russian state are relevant today. Scientists, historians, lawyers, political scientists, sociologists, researchers of different periods of time and

different countries have studied it and are still studying it. There are a lot of theories. This article presents the main theories about the origin of the Russian state with an attempt to argue them.

Keywords: State, theory, Russian state, history, law.

Происхождение российской государственности — это сложная и противоречивая проблема, волнующая историков, ученых и исследователей разных стран. В данной проблеме отсутствуют простые и четкие ответы из-за дефицита исторических источников.

Существуют основные теории происхождения государства, такие как теологическая, патриархальная, договорная, материалистическая (марксистская), психологическая, патримониальная, органическая и теория насилия.

Начнем с материалистической или марксистской теории. Из нее следует, что образование государства стало результатом развития общества под действием социально-экономических причин. Представители данной теории: К. Маркс, Ф. Энгельс, В.И. Ленин, Г.В. Плеханов. [3]

Материалистический подход с точки зрения современной науки имеет ценность. Но в нем преувеличивается экономический фактор и роль классов. Под правом понимается воля господствующего класса, возведенная в закон, т. е. выраженная в виде норм права, установленных государством.

В соответствии с этой теорией право есть выражение и закрепление воли экономически и политически господствующего класса. Право представляет собой социальное явление, в котором классовая воля получает государственно-нормативное выражение.

Выделяется экономическая обусловленность права, оно всегда выражало требования экономических отношений. право не могло быть выше, чем экономический и культурный строй, т.к. именно он и породил право. Право рассматривается исключительно как инструмент в руках государства, с помощью которого решается задача классового подавления, обеспечивая при этом господство одного класса над другим.

Таким образом, право опирается только на принуждение и насилие. С позиций современной науки с этим нельзя согласиться, так как наиболее полезным для общества является добровольное и сознательное соблюдение норм права, основанное на понимании необходимости права и его роли в жизни общества.

Следует заметить, что Российская Федерация является исторической преемницей предшествующих форм непрерывной государственности с 862 года: Древнерусского государства (862—1240), Великого княжества Владимирского (1157—1389), Московского княжества (1263—1547), Русского царства (1547—1721), Российской империи (1721—1917), Российской республики (1917), Российской Советской Федеративной Социалистической Республики (1917—1922, с 1922 года республика в составе СССР) и Союза Советских Социалистических Республик (1922—1991).

Норманнская концепция имеет довольно богатую 850-летнюю историю. Создателем этой теории был известный летописец - Нестор, написавший "Повесть временных лет". Член Петербургской Академии наук Г.С. Байер долго и плодотворно работал над концепцией норманнской теории. Он собрал в своих статьях основной перечень важнейших источников, посвященных истокам возникновения истории Руси.

Г.Ф. Миллер утверждал о завоевании России в результате победного похода шведов, чем вызвал негодование. М.В. Ломоносов высказал свое мнение об этой концепции. С этого момента и началась полемика между норманнистами и антинорманнистами.

Представители, которые идеализировали историческую роль германских народов в Эпоху просвещения, считали, что славяне не имели никаких политических способностей и возможностей воздействовать на власть. Однако, они отмечали, что государства образуются при завоеваниях, именно из-за этого факта исходят теоретические посылки норманнской теории Древнерусского государства. Представителями норманнской теории были: М.П. Погодин, Арист Куник, В. Томсен.

В. Томсен - датских языковед, оказал большое влияние на дальнейшее развитие историографии, его труды зародили классическое норманистское направление. Его работа имела достаточно убедительные доказательства, а также поддержку научного аппарата.

Х.М. Френ провел широкую работу над русской историографией, он включил в нее восточные источники, которые были связаны с Русью и ее ближайшими соседями, такими как: волжские булгары, хазары и др.

Нельзя забывать, что русские летописи являются единственным источником, дающим полный, систематический обзор главных политических событий IX века на Руси. Благодаря работам М.И. Сухомлинова, И.И. Срезневского и А.А. Шахматова продвинулись исследования источников "Повести временных лет", а археологические исследования и анализ ПВЛ подрывают основы норманнской теории. [4]

Теория насилия подразумевает, что государство возникло таким образом: сильные государства завоевывали более слабые. Доминирование сильных - подавление слабых, вот суть этой теории. Представителями данной теории являются: Е. Дюринг, К. Каутский, Л. Гумплович [1]. Однако, нельзя отрицать военно-политические факторы, которые значительно повлияли на формирование многих государств. Благодаря истории, можно сделать вывод, что многие государства возникают с помощью применения насильственных действий против других, слабых государств. Древнегерманские и древневенгерские государства были образованы именно таким путем.

Не стоит забывать, что степень использования в этом процессе была различной. Насилие - является лишь одним из признаков возникновения государства наряду с другими, не стоит считать этот признак центральным или основным.

По данным археологов, лингвистов и ученых, Древнерусское государство возникло без вмешательства скандинавов. В антинорманнской концепции, скандинавы не влияли на развитие русской государственности, но участвовали в экономической и политической жизни. Они были торговцами, дружинниками, а также приближенными князя.

С. Гедеонов – русский историк, критиковал весь круг источников, которыми оперировали норманисты, и выдвинул положение, что Нестор использовал не письменные свойства, а «народные предания» или же излагал собственные домыслы.

Впервые антинорманизм был поставлен на прочную методологическую основу в советской истории марксистской методологии: историко-материалистическую теорию происхождения классов и государства.

Конкретное обоснование и детализация процессов становления восточнославянской государственности достигнуты в результате интенсивных археологических раскопок, в первую очередь в трудах А.В. Арциховского, В. И. Равдоникаса, П.Н. Третьякова, Б.А. Рыбакова. Их работы свидетельствовали о том, что к IX-X вв. восточные славяне находились на стадии сложения государства по экономическому и социальному развитию.

Б.Д. Греков и М.И. Артамонов утверждали, что «славяне и скандинавы стояли примерно на одном уровне развития, и потому варяги не могли принести на Русь более высокую культуру, а тем более государственность». [5]

Объективную характеристику места скандинавов в истории Руси дал труд истории Киевской Руси Греков: «Варяги подчинялись производственным отношениям местного общества, растворились в нем. Варяги – лишь эпизод в истории общества, оставившего Киевское государство». [5]

В.Т. Пашуто в традициях Б.Д. Грекова пересмотрел вопрос о месте скандинавов, он считал, что «основы государственности у восточных славян сложились задолго до появления скандинавов, а князья-варяги были приглашены «для наряда», т.е. на условиях, определяемых местной знатью». Пашуто поставил вопрос о славяно-скандинавском культурном и этническом синтезе на Руси, который ныне разрабатывается в той или иной форме многими советскими и зарубежными историками и археологами. [5]

Именно научному антинорманизму принадлежит заслуга объективного исследования вопроса об славяно-скандинавских отношениях.

Таким образом, российское государство возникло по тем же причинам, что и у других народов: на основе экономического неравенства, которое обусловлено переходом от присваивающей к производящей (земледельческой) экономике, использованием металлических орудий труда, выделением земледельцев, скотоводов, ремесленников и купцов, появлением в результате повышения производительности труда имущественного неравенства и, как следствие, появлением классов и государства, примиряющего противоположные интересы общинников-земледельцев.

Соответственно, на формирование Российского государства оказали существенное влияние размеры ее территории и географическое местоположение. Территория будущего централизованного государства находилась в зоне сплошных лесов, заболоченных земель с подзолистыми и дерново-подзолистыми почвами. А также, суровый климат, низкая урожайность, ограниченность крестьянской запашки и т.д. положили начало коллективным формам ведения хозяйства. Благодаря этому в России сложились прочные общинные традиции, которые долго поддерживались государством. Ведь община олицетворяла для крестьянина общество и справедливость, без общины крестьянин был не в силах выжить. Усилия многочисленных общин могло объединить лишь сильное централизованное государство. Этим было вызвано выделение политического класса, монопольно осуществляющего функцию управления. [6]

Стоит отметить, что значительную роль в формировании российской государственности сыграло и христианство. Духовным отцом и основателем Древнерусского государства стал князь Владимир Святославович, наречённый Красным Солнышком. При нём в 988 году Русь приняла православие как государственную религию. После чего в стране получила распространение грамотность, стали развиваться живопись и литература. Это вероисповедание более всего соответствовало сложившемуся укладу жизни крестьянской общины, т.к. интересы общества ставились выше интересов отдельно взятого человека, делая их сакральными (священными). [6]

Подводя итоги, можно сделать вывод о том, что проблема вопроса о происхождении Российского государства остается нерешенной, спорной и открытой, существуют лишь теории, согласно которым, мы имеем право придерживаться той или иной концепции.

В основу русской истории положена летопись, которой мало для выявления каких-либо конкретных выводов. Тем более, эта летопись полна пропусков и ошибок. Для того, чтобы делать выводы, необходимо иметь логическое понимание времени, места, условий и событий того времени. Однако, многие записи разных периодов утеряны, и нам остаётся только выстраивать теоретические версии происходящих событий.

Возможно, нам еще предстоит узнать много интересных фактов, найти должные доказательства о происхождении Российского государства и благодаря этим открытиям мы сможем иметь четкое и полное, а главное верное представление об истории нашего государства.

Список литературы:

1. Венгеров А. Б. Теория государства и права: учеб. пособие для ССУЗов. 2-е изд., стер. М.: Омега-Л, 2011. С. 21-25.
2. Корнев В.Н. Теории происхождения государства в оценках русских ученых-юристов дореволюционной России // Право и политика. 2005. № 5. С. 23.
3. Левакин И. В. Об основных подходах в теории государства и права как науке и учебной дисциплине [Электронный ресурс] / И. В. Левакин // Государство и право. – 2009. – № 4. – С. 80-85.
4. Ловмянский Х. Русь и норманны. – М.: Прогресс, 1985. – 304с.
5. Мелехин А. В. Теория государства и права: учеб. / А. В. Мелехин. — М. : Маркет ДС, 2007. — С. 161-163.
6. Мухаев Р. Т. Правоведение / Р.Т. Мухаев. — 3-е изд., перераб. и доп. — М.: ЮНИТИ-ДАНА, — 431 с.. 2013.

РОЛЬ ПОЛИТИЧЕСКИХ ПАРТИЙ В ФУНКЦИОНИРОВАНИИ ЗАКОНОДАТЕЛЬНОГО ОРГАНА ВЛАСТИ СУБЪЕКТА РФ

Курочкин Денис Алексеевич

студент 1 курса магистратуры кафедры государственного и муниципального управления
ФГОУ ВО Российская академия народного хозяйства и государственной службы при
Президенте РФ (РАНХиГС)
Россия, г. Екатеринбург

Федоровских Александр Андреевич

научный руководитель
к.ф.н., доцент кафедры государственного управления и политических технологий
ФГОУ ВО Российская академия народного хозяйства и государственной службы при
Президенте РФ (РАНХиГС)
Россия, г. Екатеринбург

Аннотация: В статье проанализирована роль политических партий в работе законодательного процесса России.

Ключевые слова: политические партии, политическая элита, законодательный орган, законодательная база.

THE ROLE OF POLITICAL PARTIES IN THE FUNCTIONING OF THE LEGISLATIVE AUTHORITY OF THE POWER OF THE RUSSIAN FEDERATION

Kurochkin Denis Alekseevich

student of the 1 st year of the master's degree of the chair of state and municipal management
ederal State Educational Establishment of the Russian Academy of National Economy and Public
Administration under the President of the Russian Federation (RASHiGS)
Russia, the city of Ekaterinburg

Fedorovskikh Alexander Andreevich

scientific director
Ph.D., Associate Professor of the Department of Public Administration and Political Technologies
Federal State Educational Establishment of the Russian Academy of National Economy and Public
Administration under the President of the Russian Federation (RASHiGS)
Russia, the city of Ekaterinburg

Abstract: The article analyzes the role of political parties in the work of the legislative process of Russia.

Key words: political parties, political elite, legislative body, legislative base.

Современную демократию невозможно представить без политических партий. Именно через этот институт выражается воля различных слоев граждан в органах власти, достигается ответственность правительственных структур перед народом. В демократических странах есть много разновидностей групп, вовлеченных в политической активности. Главная черта, отличающая политические партии от всех организаций, - это стремление к замещению государственных должностей своими представителями. Партии является тем мостиком, который соединяет различные элементы общества и отдельного гражданина с властными структурами [3, с. 323]. Генезис либеральной демократии неразрывно связан с зарождением политических партий.

В современном понимании первые политические партии появляются во второй половине XIX в. как следствие буржуазных революций, ограничения или ликвидации

абсолютных монархий, утверждение конституционализма, усиление роли представительных органов власти, развития рабочего движения.

Бурное развитие политических партий в XX в. был обусловлен, прежде всего, распространением всеобщего избирательного права, формированием органов власти через выборы. Под влиянием этих факторов партии стали организационными средствами артикуляции и политического продвижения интересов различных групп избирателей, их политической мобилизации, важной формой рекрутирования и отбора политической элиты. В свою очередь, политическая и идеологическая борьба партий способствовала развитию плюралистического характера либеральной демократии.

Учредителями классической теории политических партий считаются М. Острогорский, Р. Михельс, М. Вебер. Олигархические тенденции партии, исследуемые Р. Михельс, и типология, предложенная М. Вебером, на многие годы вперед задали направление дискуссий в этой области. Ряд методологических конструкций, разработанных М. Дюверже, заложила основы современной теории политических партий и определила ее общую направленность.

В контексте исследуемой проблемы представляют интерес труды современных ученых А. Белоуса, А. Гальчинского, В. Кременя, В. Ткаченко, в которых анализируются трансформационные процессы и путь развития. В. Бебик, А. Пойченко, Л. Гонюкова изучают технологии партийно-политической деятельности в обществе и государственном управлении, в частности на базе маркетингового подхода к политическим явлениям.

Чтобы лучше понимать, для чего нужны политические партии в обществе, следует проанализировать, какие функции они должны выполнять для того, чтобы демократическая система действовала стабильно и эффективно. Под функциями политических партий понимают постоянно повторяющиеся роли, какие партии выполняют в политической системе общества. Рассматривая функции политических партий в системе либеральной демократии, следует различать главные, явно выраженные функции, которые вытекают из самой сути политических партий, и скрытые (латентные) функции, которые выявляют, как партии работают в пользу системы либеральной демократии, ее создание, эффективного функционирования и развития. К прямым, явно выраженным функциям относятся следующие:

1. Участие в политическом управлении. Главная цель любой партии - политическая власть. Через своих представителей в законодательной и исполнительной власти партии влияют на процесс принятия политических решений, участвующих в выполнении управленческих функций в государстве. Таким образом, политические партии имеют возможность воплощать на практике свои предвыборные обещания и программные задачи. Партии, остаются в меньшинстве и противостоят в парламенте и вне его политическому курсу правящих партий, определяют как оппозиционные партии. Согласно законодательству большинства демократических стран, политическая оппозиция официальный правовой статус. Если правящие партии принимают непосредственное участие в функционировании исполнительной власти, то оппозиционные партии осуществляют контроль за деятельностью правительства, формулируют альтернативную политическую программу.

2. Отбор политических лидеров и элит. Селекция политических элит начинается внутри партий. Именно партии выдвигают кандидатов в законодательные органы власти и выбирают лидеров, которые будут соревноваться за самые высокие исполнительные должности. Именно в политических партиях будущие законодатели и руководители исполнительных структур демонстрируют свои политические и организационные способности, испытывают свой потенциал работы в органах власти.

3. Представительство общественных интересов. Политические партии проявляют, обосновывают и формулируют интересы различных социальных групп в виде политических идеологий, программ, предвыборных платформ. Партии транслируют отдельные интересы из сферы гражданского общества в сферу политических решений. Чаще всего обобщения и обоснования социальных интересов происходит в идеологической форме: партии декларируют стратегические цели и пути их реализации для всего общества, а также формулируют разногласия с другими политическими силами.

4. Согласование различных социальных интересов. В обществе всегда существуют разнообразные и разнородные интересы. Одним из основных требований демократии является нахождение способов мирного согласования разногласий в политических претензиях, которые выдвигают различные социальные группы.

Трансформировать отдельные интересы в эффективные политические решения без учета других интересов очень трудно. Нужно, чтобы как можно больше групп были уверены, что их требования будут учитываться хотя бы частично, если они будут выполнять решение правительства. Поэтому, партии служат демократии, если они достигают компромиссов, в которых интересы отличных групп учтены шире.

Если же партия делает ставку только на какую-то одну социальную группу, она существенно ограничивает свою электоральную базу. Поэтому большинство политических партий, исходя из своих идеологических позиций, пытаются согласовать и аккумулировать различные социальные интересы. Партии могут делать это самостоятельно, через процесс выработки собственной политики и избирательной стратегии, или они могут воспользоваться формированием блоков или коалиций с другими партиями.

5. Привлечение граждан к участию в политике. Благодаря разнообразной деятельности политических партий осуществляется политическая социализация и политическая мобилизация граждан, формирование у них качеств и навыков участия во властных отношениях. Партии предоставляют гражданам ресурсы для политического участия, создают политическую инфраструктуру взаимодействия между гражданским обществом и государственными органами, между политическими лидерами и рядовыми гражданами.

6. Обеспечение конкуренции в борьбе за политическую власть. В демократическом обществе путь к власти лежит через выборы. Борьба различных партий на выборах обеспечивает плюралистический характер политического процесса в системе либеральной демократии.

7. Формирование общественного мнения по общественно важным вопросам. Мало от кого из избирателей можно ожидать, что у них будет достаточно компетентности и времени, чтобы понять большое количество и сложность решений, которые приходится принимать современным правительствам. Если гражданам нужно сделать разумный выбор относительно направления политики, который, видимо, будет эффективным образом представлять их личные предпочтения, то необходимо, чтобы кто-то объяснил им проблемы и возможные варианты политических решений. И поэтому одной из важнейших функций, которые могут выполнять партии в условиях демократии, является воспитание общественного мнения. Партии выполняют эту функцию, дебатировав сущность проблем, которые нужно решить, и определяя возможный курс для их решения.

8. Формирование и обеспечение легитимности политической системы. Современные демократические системы в значительной степени возникают и функционируют благодаря деятельности и взаимодействию политических партий. Партия является главным посредником и инструментом взаимодействия между гражданским обществом и государственной властью. Политические партии в условиях демократии катализируют социальные конфликты в цивилизованное русло, обеспечивают мирное перераспределение власти между различными политическими силами. Таким образом, они способствуют легитимности демократической политической системы, то есть ее общественному признанию и оправданию принятых в ее рамках политических решений, кадровых или функциональных изменений в структурах власти.

Указанные функции политических партий характеризует общую нормативную модель их деятельности в системе либеральной демократии. Но в каждой демократической стране есть определенная специфика функционирования политических партий, их места и роли в политической системе. Особенно это касается обществ, осуществляющих переход от тоталитарных и авторитарных режимов к демократической системе власти, в том числе и РФ.

Проанализируем, как влияют политические партии на развитие и функционирование демократической системы в РФ [3, с. 324-325].

Как мы уже подчеркивали, демократия не может существовать без политических партий.

Поскольку в демократической системе управления политические партии существуют в системе парламентской демократии. То можно утверждать, что парламентская демократия – это партийная демократия. Для воплощения в жизнь власти народа необходимо объединить в единое целое его свободу. В условиях представительной демократии эту функцию выполняют политические партии. Без политических партий демократия недееспособна. Партия, как свидетельствует латинское происхождение этого слова, является частью целого и организует только отдельную часть политического спектра. Наличие в обществе различных политических партий отражает тот неоспоримый факт, что люди от природы разные, имеют разные интересы. При парламентской, представительной демократии политические партии выступают носителями разнообразия идей и подходов, политического плюрализма.

Однако политические партии пытаются бороться за не обособленные общественные интересы, а общую общественную волю, что и отличает их от других политических институтов (например, групп интересов). Однако, когда какая-нибудь партия начинает претендовать на право решать, что именно отвечает интересам всех граждан, и когда она заявляет, что обладает монополией на истину или патриотизм - это, как показывает история, приводит к фатальным последствиям. В таком понимании сущности политических партий заложена основная опасность для демократии [6, с. 2-3]. Это не исключает того, что определенные политические партии могут оказывать приоритетную поддержку отдельным политическим темам или общественным секторам. При демократическом правлении, партия является не самоцелью, а средством реализации интересов. Парламентская демократия - такая форма общественного правления, при которой существуют институциональные механизмы сбалансирования различных (если не противоположных) общественных интересов. Однако даже равновесие политических элит в обществе не является панацеей от злоупотребления властью.

Кандидаты, которые избираются по пропорциональной системе, борются прежде всего место в списке, которым распоряжается партийный аппарат, а не голоса избирателей. На самом деле, выбирая партию, избиратель выбирает ее аппарат. При пропорциональной системы, как отмечал М. Дюверже, партия становится единым избирательным округом [3, с. 307].

Нельзя забывать и предостережения М. Острогорского о том, что и в условиях парламентской демократии не всегда удается преодолеть отчуждение общества от управления и государственной власти. Он показал, каким образом при наличии равного избирательного права населения может вытесняться из политической жизни и становиться объектом манипулирования со стороны партийной элиты [5, с. 23]. М. Вебер отмечает, что развитие всеобщего избирательного права приводит к трансформации партий как объединение "авторитетных людей" в "партийные машины", деятельность которых руководствуется партийными боссами (партийной элитой). А это, в свою очередь, ведет к плебисцитарной демократии, которую он приравнивает к "диктатуре", основанной на эмоциональности масс. "Таким образом, - пишет он, - над парламентом фактически вырастает плебисцитарный диктатор, который с помощью «машины» покоряет массы и для которого парламентарии составляют лишь свиту [2]".

Эти оговорки классиков теории политических партий особенно актуальны для переходных обществ. Нельзя забывать, что при определенных общественных условиях политические партии могут приобретать тоталитарного характера и быть основой тоталитарного режима. История тоталитарных партий - фашистских и коммунистических - яркое тому подтверждение. Причины, побуждающие людей объединяться в политические партии, очень разными. Это могут быть региональные проблемы, определенные конкретные задачи или идеологии. Роль последних в формировании политических партий является определяющей. Именно идеология объединяет людей в единое политическое целое, вдохновляет их на политическую деятельность, направленную на воплощение в жизнь определенных идеологических ценностей и общественных идеалов. При этом чрезвычайно важно, чтобы мировоззренческие принципы, положенные в основу деятельности политических партий, были реальными, а не утопическими. Общественные утопии, которые очень легко

захватывают общественное сознание в переходные периоды, является одной из серьезных угроз для становления демократии. Вот почему важно, чтобы в основе программ политических партий лежали проверенные временем и общественной практикой идеологии, ценности, которые объединяют, консолидируют.

Подводя итоги, можно говорить о том, что главными проявлениями кризисного состояния отечественной политической системы стало дальнейшее обострение конфликтов между политическими силами и группами в парламенте и другими представительными органами власти, а также разрушение системы властных балансов и противовесов. Поэтому выход из создавшегося положения возможной только в случае, если в стране будет функционировать развитая партийная система.

Политические партии, выполняя свои функции, прямо или косвенно становятся причастными к совершению всех этапов политического процесса. Они артикулируются и агрегируют интересы граждан, соединив и превратив их в государственные решения, государственную политику, формируют правительство для создания и осуществления государственной политики [7].

Литература:

1. Вебер М. Политика как призвание и профессия / М. Вебер [Электронный ресурс] Режим доступа: http://www.nir.ru/socio/articles/weber_politika.htm (дата обращения: 23.02.2018)
2. Дюверже М. Политические партии [пер. с франц. Л.А.Зиминой]. М.: Академический Проект, 2010, 538 с.
3. Михельс Р. Социология политических партий в условиях демократии / Р. Михельс. Диалог, 2015, № 3, С. 30.
4. Острогорский М. Демократия и политические партии / М. Острогорский. – М.: РОССПЭН (Российская политическая энциклопедия), 1997, 640 с.
5. Diamond L. Three paradoxes of Democracy // Journal of Democracy, 2016, vol.1(3).
6. Schmitter P.C. Dangers and Dilemmas of Democracy // Journal of Democracy, 2014, vol. 5(2).



ЛИЧНОСТЬ ОРГАНИЗАТОРА ПРЕСТУПНОГО СООБЩЕСТВА

Лапшина Юлия Александровна

студентка 3 курса кафедры криминалистики
Сибирского института бизнеса, управления и психологии
Россия, г. Красноярск

Воронин Сергей Эдуардович

научный руководитель
д.ю.н., профессор кафедры уголовного права и криминологии
ФГБОУ ВО Красноярский ГАУ Ачинский филиал
Россия, г. Ачинск

Аннотация: в статье рассматривается уголовно-правовая характеристика личности организатора преступного сообщества.

Ключевые слова: сообщество, личность, преступность.

THE PERSONALITY OF THE ORGANIZER OF THE CRIME COMMUNITY

Lapshina Julia Alexandrovna

3 rd year student Department of Criminalistics
Siberian Institute of Business, Management and Psychology
Russia, Krasnoyarsk

Voronin Sergey Eduardovich

Scientific adviser
Doctor of Law, Professor of the Department of Criminal Law and Criminology
Achinsk branch of the Krasnoyarsk State Agrarian University
Russia, the city of Achinsk

Abstract: in the article the criminal legal characteristic of the personality of the organizer of the criminal community is considered.

Keywords: community, personality, crime.

Проблема личности организатора преступного сообщества – сложная комплексная проблема, находящаяся в настоящее время в центре внимания уголовного и уголовно-исполнительного права, криминалистики, криминологии, судебной психологии, судебной психиатрии и других юридических наук, разрабатывающих вопросы борьбы с преступностью. Это связано еще и с тем, что личность организатора является весьма сложной динамической системой, вынуждающей изучать ее с различных аспектов. [1, С.133]

Какие же данные о личности организатора преступного сообщества являются предметом изучения криминалистической науки? Такими данными являются свойства преступника, которые отразились в материальной обстановке в виде следов и в сознании людей, а так же данные о профессиональных навыках и умениях, лежащих в основе способа совершения и сокрытия преступления. [2, С.59]

Целесообразно рассматривать структуру личности как совокупность социальных, психологических и биологических свойств. [3, С.36]

К социальным свойствам следует отнести и ту информацию, которую можно почерпнуть из материалов биографических (анкетных данных), поведения лица в основных сферах жизни нашего общества (поведение в быту, участие в трудовой жизни и т.д.), «неформальный статус» в ИК и т. д. [4, С.51]

К психологическим свойствам личности, формирующимся в результате соприкосновения человека с бесконечным разнообразием объективных отношений и наследственности, относятся: знания, навыки, умение и привычки, эмоции, ощущение, темперамент и т.д. [5, С.89]

Биологические свойства включают в себя следующие элементы: антропологические признаки (расовая, половая и возрастная характеристики), физические особенности (габариты, размеры тела и т.д.), внешняя анатомия человека (черты лица, морфология кожных узоров и т.д.), физические особенности нервной системы, патологические особенности. [6, С.42]

Различным свойствам личности принадлежит неодинаковая роль в преступном поведении. Так, навыки и умение могут существенно влиять на выбор того или иного объекта (предмета) преступного посягательства, того или иного способа совершения и сокрытия преступлений. Характер основной профессиональной деятельности правонарушителей и их связь с предметом посягательства в значительной мере обуславливает способ совершения преступления. Чем теснее связь преступника с предметом посягательства, тем сложнее и изощреннее, как правило, действия по совершению и сокрытию преступлений. В рамках нашей статьи особое значение имеет уголовно-правовая характеристика субъекта преступления, предусмотренного ст. 210 УК РФ. [7, С.61]

Как известно, субъектом преступления данного вида может быть любое вменяемое лицо, достигшее шестнадцатилетнего возраста. В случае совершения лицом, не достигшим 16 лет, деяния, за которое наступает ответственность с шестнадцатилетнего возраста,

несовершеннолетний несет ответственность за фактически совершенные действия. Например, участие несовершеннолетнего в возрасте от 14 до 16 лет в преступлениях, совершаемых преступным сообществом, исключает его ответственность за участие в преступном сообществе, но он должен быть привлечен к ответственности за конкретные преступления, которые совершило преступное сообщество. При этом несовершеннолетний несет ответственность за разбой, изнасилование, причинение вреда здоровью человека, т.е. за преступления, в которых он участвовал в составе преступной организации. [8, С.42]

В науке уголовного права широко обсуждается вопрос минимального возраста субъекта ст. 210 УК РФ. На наш взгляд, неприемлема градация возраста уголовной ответственности, указанного в ст. 20 УК, для преступлений против общей безопасности. Думается, что необходимо установить повышенный возраст уголовной ответственности по статье 210 УК РФ, т.к. в качестве субъекта преступления предполагается взрослое лицо, с достаточно устоявшимся мировоззрением; большим, чем у несовершеннолетних, жизненным опытом, более сильной волей и т.д. По нашему мнению, именно такое лицо может организовать преступное сообщество, руководить им и координировать его действия.

Таким образом, можно сделать вывод, что установленный в законе возраст субъекта преступления, предусмотренного статьей 210 УК РФ, нуждается в уточнении. [9, С.214]

Правовым основанием для классификации участников преступных сообществ некоторыми авторами выбрана степень общественной опасности их личности, которая определяется криминальной функцией, влияющей на тяжесть и вероятность совершения преступлений. Криминальные функции сообщников, в свою очередь, зависят от социального статуса (положения) и роли (значения), которые они имеют в преступном сообществе. [10, С.41]

Криминальные функции в качестве классификационного критерия использует, в частности, профессор С.Э. Воронин. По его мнению, с которым вполне можно согласиться, «в преступной организации различаются:

Во-первых, участники преступной организации, осознающие себя таковыми и подчиняющие свою жизнедеятельность требованиям руководителей и нормам организации;

Во-вторых, участники деятельности преступной организации, в том числе «нанимаемые» за оговоренное вознаграждение, подкупаемые государственные и иные служащие. Встречается и категория «прилипал», которые «кормятся с барского стола», оказывают разовые мелкие услуги, стараются обратить на себя внимание криминальных лидеров, обладающих деньгами и влиянием». [11, С.37]

Следует отметить, что законодатель дифференцировал ответственность за организацию преступного сообщества посредством выделения трех видов специальных субъектов:

А) Лицо, совершившее деяние с использованием своего влияния на участников организованных групп;

Б) Лицо, совершившее деяние с использованием своего служебного положения;

В) Лицо, занимающее высшее положение в преступной иерархии.

Все перечисленные выше признаки имеют большое уголовно-правовое значение и напрямую влияют на квалификацию преступления, предусмотренного ст.210 УК РФ.

Список литературы:

1. Воронин, С.Э. Теория и практика расследования преступлений в сфере миграционной безопасности: Монография/ С.Э. Воронин, И.В. Никитенко, Д.Д. Каплун, В.Н. Скорик. Красноярск: Изд-во Сибирского института бизнеса, управления и психологии. 2015.488 с.

2. Воронин, С.Э. Психотипологический подход в системе криминалистического знания: Монография / С.Э. Воронин, Р.Л. Ахмедшин, Т.А. Алексеева. Красноярск: Изд-во Сибирского института бизнеса, управления и психологии. 2015. 323 с.

3. Воронин, С.Э. Нравственно-психологические основы оперативно-розыскной деятельности и уголовного судопроизводства: Монография /С.Э. Воронин. – Красноярск: Изд-во Сибирского института бизнеса, управления и психологии, 2018. 168 с.
4. Воронин, С.Э. Пределы судейского усмотрения при постановлении оправдательного приговора / С.Э. Воронин, О.Ю. Александрова. – Красноярск: Изд-во Сибирского юридического института МВД РФ, 2004. – 92 с.
5. Воронин, С.Э. Организация преступного сообщества: уголовно-правовые и криминалистические аспекты /С.Э. Воронин, Е.С. Воронина, А.М. Железняков. – Красноярск: Изд-во Сибирского института бизнеса, управления и психологии, 2015. – 328 с.
6. Воронин, С.Э. Диалоги об уголовном судопроизводстве России: Монография / С.Э. Воронин. Хабаровск: Изд-во Дальневосточного института МВД РФ. 2007. 176 с.
7. Воронин, С.Э. Ситуационное моделирование в судебной экспертизе [Текст] / С.Э. Воронин. – Красноярск: Изд-во Красноярского государственного аграрного университета, 2013. – 159 с.
8. Воронин, С.Э. Актуальные проблемы современной криминалистики [Текст] / С.Э. Воронин, И.В. Никитенко, Д.А. Степаненко. – Красноярск: Изд-во АНО ВО «Сибирский институт бизнеса, управления и психологии», 2016. -277 с.
9. Воронин, С.Э. Теория и практика расследования преступлений, связанных с незаконной добычей водных биоресурсов [Текст] /С.Э. Воронин, М.Н. Токарев. – Красноярск: Изд-во Сибирского института бизнеса, управления и психологии, 2014. – 278 с.
10. Воронин, С.Э. Тайны мироздания в современной науке и религии/ С.Э. Воронин.-Красноярск: Изд-во Сибирского института бизнеса, управления и психологии, 2017.-175 с.
11. Воронин, С.Э. Криминалистика: Практикум /Учебное пособие/ С.Э. Воронин. Красноярск: АНО ВО «Сибирский институт бизнеса, управления и психологии», 2017. -125 с.



ПСИХОЛОГИЧЕСКИЙ ПОРТРЕТ ВАХХАБИТА И ЕГО КРИМИНАЛИСТИЧЕСКОЕ ЗНАЧЕНИЕ

Магеррамов Руслан Азирович

студент 3 курса кафедры криминалистики
Сибирского института бизнеса, управления и психологии
Россия, г. Красноярск

Воронин Сергей Эдуардович

научный руководитель
д.ю.н., профессор кафедры уголовного права и криминологии
ФГБОУ ВО Красноярский ГАУ Ачинский филиал
Россия, г. Ачинск

Аннотация: в статье рассматривается проблема построения психологического портрета представителя радикального ислама.

Ключевые слова: преступник, профиль, криминалистика.

PSYCHOLOGICAL PORTRAIT OF WAHHABIT AND IT,S CRIMINAL SIGNIFICANCE

Maharramov Ruslam Azirovich

3 rd year student Department of Criminalistics

Siberian Institute of Business, Management and Psychology

Russia, Krasnoyarsk

Voronin Sergey Eduardovich

Scientific adviser

Doctor of Law, Professor of the Department of Criminal Law and Criminology

Achinsk branch of the Krasnoyarsk State Agrarian University

Russia, the city of Achinsk

Abstract: The article deals with the problem of constructing a psychological portrait of a representative of radical Islam.

Keywords: criminal, profile, criminalistics.

Метод построения «**психологического профиля преступника**» уже давно получил широкое признание как в криминалистической науке, так и в розыском деле. Психологический профиль (портрет) преступника, как правило, применяется для описания особенностей и специфических деталей действий преступника, исходя из анализа объектов материального мира и основных законов психологии, что позволяет называть его одним из методов психодиагностики места происшествия. Кроме того, полагаем, данный метод можно рассматривать и как один из вариантов криминалистического прогнозирования. [1, С.212]

Впервые о возможности диагностики места происшествия с помощью психологического портрета преступника заговорили криминалисты США. Исследования, проведенные ими, показали, что можно делать выводы об образе жизни, криминальных особенностях и месте постоянного проживания т.н. «серийного преступника» на основании данных, свидетельствующих о том, где, когда и как были совершены им преступления. [2, С.34]

В отечественной научной литературе также предпринимаются попытки психодиагностики МП с помощью методики построения психологических портретов вероятных преступников. Особенность таких исследований состоит в том, что большинство трудов, посвященных данной проблеме, в качестве объекта исследования выбирают личность сексуального маньяка. И это не случайно, так как преступление данного вида имеет важный системообразующий фактор - серийность, который позволяет исследовать данное явление с помощью системного и ситуационного методов. В связи с этим представляются удачными результаты исследования известного психиатра А.О. Бухановского, составившего вероятный портрет Чикатило, который полностью совпал с реальным. [3, С. 32]

Что же касается психологического профиля ваххабита, то здесь ситуация осложняется тем, что отсутствует самая главная детерминанта, необходимая для выведения уравнения канонической корреляции – серийность преступлений, если только не считать устойчивым признаком совершения преступлений исследуемого вида приверженность лица учению **салафитов (салафийя)**. Выстраивая психологический профиль российского ваххабита, мы основывались на материалах уголовных дел, возбужденных по признакам статьи 282 УК РФ «Возбуждение национальной, расовой или религиозной вражды», а также статьи 205 УК РФ «Терроризм». В своем исследовании мы умышленно не касались проблемы **шахидок**, которая требует самостоятельного изучения и выходит за рамки исследовательских задач настоящей статьи. [8, С.55]

Итак, на основе изученных нами материалов уголовных дел среднестатистический российский ваххабит представляет собой молодого человека в возрасте от 18 до 25 лет, имеющего среднее или средне-профессиональное образование. Как правило, это - уроженец Северного Кавказа, хотя из этого правила уже есть свои, причем, весьма тревожные исключения. [4, С.44]

Например, известный ваххабит и лидер кавказских сепаратистов Саид Бурятский (Александр Тихомиров), ликвидированный спецслужбами России в марте 2010 года, являлся уроженцем Бурятии.

Как правило, молодой человек, принявший учение салафитов, происходит из многодетной семьи, являясь самым младшим ребенком в семье. Очень часто он занимает, как в семье, так и в школьном коллективе, положение «аутсайдера», что, в скором времени, неизбежно противопоставит юношу окружающему его враждебному миру. Поскольку по характеру лидерскими качествами он не обладает, являясь «ведомым», то очень быстро такой неуверенный в себе молодой человек попадает под влияние ребят, обладающих ярко выраженными лидерскими качествами. В результате, после окончания лицея или колледжа, «поиск себя» и желание обрести более значимый социальный статус (фактически, это - та же **сублимация** по Фрейд), нежели у него был в школе и семье, приводит этих юношей в исламские экстремистские организации (как у нас, например, в Москве и Санкт-Петербурге очень часто таких «ищущих» ребят «поиск себя» приводит к **скинхедам**). [5, С.22]

Далее, идеологическая работа ваххабитов с такими людьми выстраивается по следующей схеме: используя то, что учились они в школе достаточно плохо, а также, как правило, лишены способности к аналитическому мышлению, **алимы** (учителя Ислама) заставляют выучивать их огромное количество сур на арабском языке. [6, 7, 9, 10]

Кстати, покойному Саиду Бурятскому ставилось в заслугу то, что он помнил наизусть 40 хадисов «**Навави с шархом**», «**Акида Тахави**» и «**Умдатуль Ахкам**». Бездумная «зубрежка» коранических текстов на арабском языке (отметим, что подобную психотехнику зомбирования с помощью бесконечных мантр практикуют и кришнаиты в отношении своих адептов) вкупе с массивной проповедью экстремистского содержания в отношении неверных («**кяфиров**») вскоре приносит свои долгожданные плоды: «созревший» юноша до глубины души проникается идеями «**джихада**» и желает уже в реальности обратить всю свою накопившуюся злость против ненавистных иноверцев – «свиноедов». А дальше эта идеологическая платформа юного ваххабита неизбежно накладывается на военную романтику «лесного братства», красивые ритуалы богослужения «воинов Ислама» в «полевых» условиях и прочую идейную чепуху, ставшую значимой для этого дезориентированного молодого человека – к сожалению, теперь уже хорошо знающего, куда и против кого направить свою неумную, абсолютно «слепую» энергию разрушения. В результате подобных достаточно умелых манипуляций **алимов (улемов)** с сознанием молодого человека теперь он абсолютно убежден, что убийство «**некомбатантов**» (женщин, стариков, детей) является поступком, всецело одобряемым Аллахом, гостеприимно открывающим перед ним, террористом – смертником, врата в долгожданное Царствие Небесное. [11, С.47]

Сказанное выше позволяет сделать обоснованный вывод о необходимости вооружить современного следователя знаниями в области общей и юридической психологии для успешного решения криминалистических задач - особенно, при расследовании преступлений, связанных с религиозным экстремизмом.

Список литературы:

1. Воронин, С.Э. Теория и практика расследования преступлений в сфере миграционной безопасности: Монография/ С.Э. Воронин, И.В. Никитенко, Д.Д. Каплун, В.Н. Скорик. Красноярск: Изд-во Сибирского института бизнеса, управления и психологии. 2015.488 с.
2. Воронин, С.Э. Психотипологический подход в системе криминалистического знания: Монография / С.Э. Воронин, Р.Л. Ахмедшин, Т.А. Алексеева. Красноярск: Изд-во Сибирского института бизнеса, управления и психологии. 2015. 323 с.
3. Воронин, С.Э. Нравственно-психологические основы оперативно-розыскной деятельности и уголовного судопроизводства: Монография /С.Э. Воронин. – Красноярск: Изд-во Сибирского института бизнеса, управления и психологии, 2018. 168 с.

4. Воронин, С.Э. Пределы судейского усмотрения при постановлении оправдательного приговора / С.Э. Воронин, О.Ю. Александрова. – Красноярск: Изд-во Сибирского юридического института МВД РФ, 2004. – 92 с.
5. Воронин, С.Э. Организация преступного сообщества: уголовно-правовые и криминалистические аспекты / С.Э. Воронин, Е.С. Воронина, А.М. Железняков. – Красноярск: Изд-во Сибирского института бизнеса, управления и психологии, 2015. – 328 с.
6. Воронин, С.Э. Диалоги об уголовном судопроизводстве России: Монография / С.Э. Воронин. Хабаровск: Изд-во Дальневосточного института МВД РФ. 2007. 176 с.
7. Воронин, С.Э. Ситуационное моделирование в судебной экспертизе [Текст] / С.Э. Воронин. – Красноярск: Изд-во Красноярского государственного аграрного университета, 2013. – 159 с.
8. Воронин, С.Э. Актуальные проблемы современной криминалистики [Текст] / С.Э. Воронин, И.В. Никитенко, Д.А. Степаненко. – Красноярск: Изд-во АНО ВО «Сибирский институт бизнеса, управления и психологии», 2016. -277 с.
9. Воронин, С.Э. Теория и практика расследования преступлений, связанных с незаконной добычей водных биоресурсов [Текст] / С.Э. Воронин, М.Н. Токарев. – Красноярск: Изд-во Сибирского института бизнеса, управления и психологии, 2014. – 278 с.
10. Воронин, С.Э. Тайны мироздания в современной науке и религии/ С.Э. Воронин.-Красноярск: Изд-во Сибирского института бизнеса, управления и психологии, 2017.-175 с.
11. Воронин, С.Э. Криминалистика: Практикум /Учебное пособие/ С.Э. Воронин. Красноярск: АНО ВО «Сибирский институт бизнеса, управления и психологии», 2017. -125 с.



К ВОПРОСУ О ФОРМИРОВАНИИ ГРАЖДАНСКОГО ОБЩЕСТВА В СОВРЕМЕННОЙ РОССИИ: ВОПРОСЫ ТЕОРИИ И ПРАКТИКИ

Маслова Виктория Анатольевна

Попова Мария Дмитриевна

студенты 1 курса кафедры теории государства и права

ФГБОУ ВО Красноярский ГАУ

Россия, г. Красноярск

Фастович Галина Геннадьевна

научный руководитель

старший преподаватель кафедры теории и истории государства и права

ФГБОУ ВО Красноярский ГАУ

Россия, г. Красноярск

Аннотация: В статье рассматривается содержание понятий «общество» и «гражданский» применительно к гражданскому обществу. Формулируются признаки гражданского общества. Анализируются проблемы, которые актуализируются в рамках формирования эффективного гражданского общества в РФ.

Ключевые слова: право, государство, общество, гражданское общество, свобода

ON THE QUESTION OF THE FORMATION OF CIVIL SOCIETY IN CONTEMPORARY RUSSIA: THE QUESTIONS OF THEORY AND PRACTICE

Maslova Victoria Anatolievna

Popova Maria Dmitrievna

1th year students of the Department of Theory of Government and Rights
Krasnoyarsk State Agrarian University
Russia, the city of Krasnoyarsk

Fastovich Galina Gennadyevna

scientific director

Senior lecturer of the Department of Theory and History of State and Law
Krasnoyarsk State Agrarian University
Russia, the city of Krasnoyarsk

Abstract: The article considers the concepts of "society" and "civil" as applied to civil society. The author outlines the attributes of a civil society. The actual problems of formation of the modern and efficacious civil society in Russia Federation are analyzed.

Keywords: law, state, society, freedom, civil society.

Сформированное гражданское общество выступает, как историческая предпосылка развития правового государства. Создание демократической системы не представляется возможным без развитого гражданского общества. Только политически активные, свободные и сознательные граждане способны создать наиболее рациональную форму коллективной жизни.

Гражданским обществом называется совокупность частных негосударственных объединений граждан, которые преследуют индивидуальные и коллективные интересы⁵.

Понятие «гражданское общество» подвергалось анализу многими великими умами общественной мысли: Марксом, Гегелем, Аристотелем. Они считали, что гражданским обществом является общество на определенном этапе его развития, которое включает организованные на добровольной основе негосударственные структуры в социально-политической, экономической и духовной сферах общественной жизнедеятельности.

Дж. Локком были сформулированы основные принципы, на которых выстраиваются цивилизованные отношения в обществе⁶:

– интересы человека превыше интересов государства и общества; свобода является наивысшей ценностью; частная собственность — фундамент свободы человека, гарантия его политической автономности;

– под свободой понимается невмешательство в частную жизнь человека кого бы то ни было;

– люди заключают общественный договор между собой, т.е. формируют гражданское общество; оно создаёт защитные структуры между государством и индивидом.

Таким образом, гражданское общество по Локку — люди, объединенные на добровольной основе в самоуправляющиеся институты и различные группы, которые ограждаются законом от государственного вмешательства. Правовое государство призвано регулировать такие отношения.

Многообразие гражданских интересов, их реализация посредством различных институтов, объем используемых при этом свобод и прав являются основными чертами гражданского общества.

Институты гражданского общества принято делить на несколько групп.

Это те организации, в которых человек⁷:

⁵ Рассолова Т.М. Гражданское право. – М.: ЮНИТИ–ДАНА, 2015. – С. 59.

⁶ Асмандияров В.М. Гражданское право: Курс лекций. – ФСИН России, 2016. – С. 24.

⁷ Алексей П.В. Гражданское право. – М.: ЮНИТИ–ДАНА, 2015. – С. 71.

– получает средства, необходимые для удовлетворения жизненных потребностей в жилье, одежде, пище и пр. Такие средства человек может получить профессиональных и потребительских союзах, производственных организациях и пр.;

– удовлетворяет потребности, связанные с продолжением рода, общением, духовным и физическим совершенствованием и пр. Этому способствуют научные и образовательные учреждения, церковь, семья, спортивные общества, творческие союзы и пр.;

– удовлетворяет потребности, связанные с управлением общественной жизнью. В данном случае интересы реализуются через участие в функционировании политических движений и партий.

Способность различных гражданских организаций, отдельных граждан отстаивать свои интересы, возможность их удовлетворять соответственно своим взглядам, при этом, не нарушая общественных и чужих частных интересов, является характеристикой зрелого гражданского общества.

Гражданское общество в современных условиях выступает в качестве многообразия взаимоотношений (не опосредованных государством) равноправных и свободных граждан в условиях рынка и демократической государственности. В гражданском обществе, в отличие от государственных структур, преобладают не вертикальные, а горизонтальные связи — отношения солидарности и конкуренции между юридически равноправными и свободными партнерами.

Структурные элементы в экономической сфере гражданского общества — негосударственные общества: корпорации, компании, ассоциации, акционерные общества и иные хозяйственные гражданские объединения, которые формируются ими по собственной воле.

В социально-политическую сферу гражданского общества входят⁸:

– семья, как определяющая социальная ячейка гражданского общества, в которой сочетаются индивидуальные интересы с общественными;

– политические, общественно-политические, общественные движения и партия, которые выражают многообразие интересов представителей различных слоев гражданского общества;

– инструменты общественного самоуправления;

– механизм определения, создания и выражения социального мнения, а также разрешения общественных конфликтов;

– негосударственные СМИ.

В данной сфере происходит формирование практики институционального оформления интересов, которые возникают в обществе, и выражения их в цивилизованной, ненасильственной форме, в рамках законов и конституции государства.

В духовную сферу гражданского общества входят: возможность публично высказывать и отстаивать своё мнение, независимость и самостоятельность творческих, научных и иных объединений от государственных структур.

Гражданское общество в целом отдаёт приоритет правам и свободе индивида, росту качества его жизни. Это подразумевает⁹:

– признание естественного права человека на свободную деятельность, жизнь;

– признание равенства людей в рамках законов;

– утверждение правового государства, которое осуществляет свою деятельность в рамках закона

⁸ Флейшиц, Е.А. Избранные труды по гражданскому праву. В 2 томах (комплект). Сборник научных трудов. – М.: Статут, 2015. – С. 108.

⁹ Флейшиц, Е.А. Избранные труды по гражданскому праву. В 2 томах (комплект). Сборник научных трудов. – М.: Статут, 2015. – С. 108-109.

– формирование равенства шансов для всех субъектов социально-политической и экономической деятельности.

Гражданское общество непосредственно взаимодействует и соприкасается с правовым государством, основными функциями которого являются¹⁰:

- формирование общей стратегии социального развития;
- определение и обоснование темпов, пропорций, приоритетов развития социальных и экономических сфер общества;
- демократизация всех общественных сфер жизнедеятельности;
- стимулирование общественно значимой и полезной деятельности граждан, защита их личного достоинства, прав и собственности;
- защита границ и обеспечение порядка в обществе.

В России за годы реформирования произошли значительные перемены в сторону формирования гражданского общества. Политический плюрализм, приватизация собственности, право свободно высказываться и действовать в рамках закона — всё это дало возможность сформировать необходимую инфраструктуру гражданского общества. Но что же до ее качественных характеристик, то тут они до сих пор имеют низкие показатели. Многие политологи и правоведы говорят о том, что политические партии, существующие в России не способны эффективным образом осуществлять функцию посредника между обществом и властью.

Продолжая тему актуальных проблем, встающих на пути становления гражданского общества в Российской Федерации, необходимо выделить такие, как: правовой нигилизм, присутствующий в современном обществе, который заключается в том, что достаточно немалое число граждан пренебрегают правовыми нормами; пренебрежение принципом верховенства закона, которое, к примеру, подтверждается наличием коллизий среди норм законодательства субъектов и норм федерального законодательства РФ; декларативность некоторых конституционных норм, которые провозглашают социальные права граждан, в то время когда объективно еще не функционирует механизм административно-правового регулирования реализации указанных социальных гарантий на практике. Особую тревогу вызывает девиация кадров государственных служащих и продолжающие развиваться в обществе криминальные отношения.

Проблемы преступности и девиации кадров, безусловно, порождают ряд проблем, связанных с осуществлением государственной власти на всех уровнях, что, в свою очередь, обостряет проблемы, связанные с формированием гражданского общества в Российской Федерации и дискредитирует право как важнейший инструмент социального управления.

Представляется, что решению указанных проблем может способствовать реализация следующих мер:

- повышение уровня правосознания и правовой культуры в обществе путем правового воспитания и правовой пропаганды;
- совершенствование юридической техники;
- принципиальное ужесточение контроля за соблюдением и исполнением норм действующего законодательства и подзаконных нормативных правовых актов;
- создание реально административно-правового механизма реализации конституционных прав и свобод граждан;
- дальнейшее реформирование правоохранительной системы государства в контексте реализации таких важнейших принципов деятельности сотрудников правоохранительных органов, как пресечение правонарушений и тесное взаимодействие с обществом, а также с позиции закрепления степени удовлетворенности населения как основного критерия оценки деятельности правоохранительной системы.

¹⁰ Флейшиц, Е.А. Избранные труды по гражданскому праву. В 2 томах (комплект). Сборник научных трудов. – М.: Статут, 2015. – С. 109.

Таким образом, можно констатировать наличие серьезных проблем на пути формирования гражданского общества в РФ, которые обладают как объективным, так и субъективным характером. Одна из них обусловлена отсутствием традиций гражданской жизни в российском обществе, в то время, как другая — примитивными представлениями касательно природы и механизмов формирования гражданского общества на постсоветском пространстве. Движение к гражданскому обществу сегодня невозможно без институционализации российского социума, наведения элементарного порядка, правовых норм жизни.

Список литературы:

1. Алексий П. В. Гражданское право. — М.: ЮНИТИ-ДАНА, 2015. — 895 с.
2. Асмандияров В. М. Гражданское право: Курс лекций. — ФСИН России, 2016. — 213 с.
3. Герасимов В. Н. Гражданское право. Общая часть: Учебник. — М.: РИОР: ИНФРА-М, 2017. — 202 с.
4. Гонгало Б. М. Гражданское право: Учебник. — М.: Статут, 2016. — 511 с.
5. Карпычев М. В. Гражданское право: Учебник: В 2 томах Том 1. — М.: ИНФРА—М, 2016. — 400 с.
6. Рассолова Т. М. Гражданское право. — М.: ЮНИТИ-ДАНА, 2015. — 847 с.
7. Флейшиц Е. А. Избранные труды по гражданскому праву. В 2 томах (комплект). Сборник научных трудов. — М.: Статут, 2015. — 512 с.



**«К ВОПРОСУ О ПОЛИТИЧЕСКОЙ КУЛЬТУРЕ В РОССИЙСКОЙ ФЕДЕРАЦИИ:
ТЕОРЕТИКО - ПРАВОВЫЕ АСПЕКТЫ»**

Миллер Светлана Владимировна

студентка 1 курса кафедры юриспруденции
ФГБОУ ВО Красноярского ГАУ
Россия, г. Красноярск

Фастович Галина Геннадьевна

научный руководитель
старший преподаватель кафедра теории и истории государства и права
ФГБОУ ВО Красноярского ГАУ
Россия, г. Красноярск

Аннотация: в статье рассматриваются основные пути формирования политической культуры, само понятие «политическая культура», структура, элементы, задачи, функции а так же проблемы проявления данного явления в современном обществе.

Ключевые слова: политическая культура, политические деятели, политика, политология, общество, ценности, нормы.

**«TO A QUESTION OF POLITICAL CULTURE IN THE RUSSIAN
FEDERATION: THEORETICAL - LEGAL ASPECTS»**

Miller Svetlana Vladimirovna

student granting 1 course of department of law
Krasnoyarsk State Agrarian University

Russia, Krasnoyarsk
Fastovich Galina Gennadyevna
research supervisor

Senior lecturer of the Department of Theory and History of State and Law
Krasnoyarsk State Agrarian University
Russia, Krasnoyarsk

Abstract: dependences in article are considered elements the main ways of formation of political culture, the concept "political culture", structure, elements, tasks, functions and also problems of manifestation of this phenomenon in modern society.

Keywords: political culture, politikchesky figures, policy, political science, society, values, norms.

Проблема политической культуры всегда была и остаётся актуальной в сфере политологии. Она представляет собой продукт естественно-исторического развития, отражая степень демократичности и цивилизованности того или иного общества.

Большую роль в формировании политической культуры каждой страны играют её политические традиции, особенности национальной культуры и национальной психологии; социальная и политическая структура общества; территориальное положение; особенность общественных отношений.

Данная тема заслуживает большого внимания, потому что во многом политическая культура определяет динамику и стабильность современных политических систем, её изучение несомненно помогает понять сущность различных политических структур, определить основные направления и перспективы их развития.

Политическая культура играет важную роль в формировании социально-политического общества, так как «политическая культура - это система исторически сложившихся политических представлений, убеждений, норм, ценностей, способов и методов деятельности субъектов политического процесса»,¹¹ её основными элементами являются:

- Политическая символика способствующая сплочению национального духа, сохранению национальных традиций, формированию национального самосознания и национальных чувств. Представляет собой выражение определенных идей через графику, живопись, дизайн и т.п. Наиболее заметная символика - эмблема, которая служит знаком отличия одного политического объекта от другого, а так же государственный гимн, герб движений, молодежных организаций и групп по интересам;

- Познавательный (когнитивный) элемент отражает преобладающие в том или ином обществе представления и знания людей о политической жизни своей страны, а именно: знания о политической системе и ее отдельных институтах; о политической власти, ее формах и механизмах их осуществления на практике; о политических режимах; о демократии, правах человека, методах и способах политической деятельности государства;

- Эмоционально-психологический элемент составляют чувства и переживания, которые испытывает человек, участвуя в политической жизни общества. Те эмоции, которые овладевают им при ощущении своей значимости;

- Оценочный элемент составляют характерные для данного общества ценности и нормы. То есть правила поведения, нормы этики и морали, культурные нормы связанные с проявлением их в политической сфере;

- Поведенческий элемент - это стимулы, мотивы и политические установки субъектов политического процесса, которые характеризуют отношение человека к тем или

¹¹Политология: учеб. пособие для вузов/ Под ред. А.С. Тургаева, А.Е. Хренова. – СПб.: Питер, 2005. С. 40-42;

иным политическим явлениям и событиям. Они способствуют переводу представлений и ценностей субъектов в их политическое поведение.¹²

Исходя из вышеперечисленных элементов следует, что политическая культура представляет собой систему с определёнными правилами, нарушение которых влечёт за собой появление главной проблемы – проявление обществом своей культурно-политической невоспитанности. Современная культура представляет собой смешение традиций и норм разных национальностей и народов. Люди начали перенимать поведенческие элементы других стран, вследствие чего приемлемое поведение для одних кажется неприемлемым для других. Для того, чтобы общество не переставало ценить культуру и нормы своей страны нужно предпринимать необходимые меры. Существуют основные пути формирования политической культуры:

- воспитание семьи, влияние круга друзей, трудового коллектива;
- работа политических партий;
- поддержка общественно-политических организаций и движений;
- государственная деятельность;
- деятельность СМИ;
- влияние церкви на политическую жизнь.

За последние два десятка лет общественное сознание радикально изменилось, как собственно и отношение к политике. Тотальный государственный контроль сменился на демократичность, каждый индивид имеет право выражать своё мнение, давать свою оценку политической деятельности и выставлять это на всеобщее обозрение. У такой системы есть свои плюсы, так как для граждан это прорыв в сфере социализации и взаимоотношений с политической жизнью, но есть и минусы.

В век электронной модернизации, информация касающаяся государственной деятельности стала общедоступна, большое количество клеветы ежедневно появляется на просторах интернета, общество дезинформируют и вследствие этого практически все политические деятели подвергаются «общественным нападкам». Общество перестало понимать, что страна большая и средств на содержание и облагораживание всех районов не хватает. Все силы и средства страны направляются на самые необходимые нужды. Вследствие чего все претензии за нерешённые проблемы направляются в сторону политических деятелей, что выражается гражданами в открытой форме - это различные гневные письма в средства массовой информации и интернет, заявления, статьи в газетах, а так же публичные насмешки в виде картинок и карикатур, а в современной жизни и эмоджи.

Поведение некоторых политических деятелей является просто неприемлемым с точки зрения морали и этики. Транслирующиеся на всю страну президентские дебаты тому подтверждение. Как политики, так и простые граждане перестали отличать, что можно говорить публично, а что нет, что можно делать в общественной жизни открыто, а что нельзя. Общество постепенно теряет свою национальную культуру и традиции.

Главной задачей политической культуры является передача политических норм и ценностей от одного поколения к другому. Мы всегда должны подстраиваться в ногу со временем, потому что с каждым днём перед нами открываются новые возможности познания мира. Но это не значит, что мы должны забывать о старых уже устоявшихся нормах и традициях, потому что именно на них было сформировано наше общество. Для исполнения данной задачи государству необходимо выполнять ряд функций:

-Интеграция – это процесс, когда политическая культура объединяет общество, делает его единым целым, обеспечивает соразмерность государства и гражданского общества; осуществляется все это главным образом на основе признания большей частью общества

¹²Лукин В.Н., Федорова Т.Н. Политология: учеб. пособие, под ред. А.А. Литовченко. – СПб.: Издательский дом Герда, 2007. С. 327;

консолидированного набора политических ценностей, а также через стандартизацию норм политического поведения;

-Социализация - это процесс усвоения человеком ценностей и норм политической культуры, адаптируясь к политической жизни, получая возможность реализовывать свои интересы и цели внутри политической системы, действуя по установленным в ней правилам и образцам;

-Политическая ориентация - это когда политическая культура предоставляет человеку что-то вроде политической навигационной картой, объясняя сущность и смысл существования политических институтов, действий политических лидеров и т.п., то есть даёт некие ориентиры на непростом политическом пути каждого гражданина;

-Идентификация - означает обретение человеком ощущения принадлежности к какой-либо политической общности, чувства единения с другими на основе общности положения, интересов и целей; определение своего места в политической системе позволяет человеку рационально просчитывать свои политические возможности; кроме этого, осознание своей общности с группой является удовлетворением базовых социальных потребностей человека не только в групповой принадлежности, но и в предполагаемой социально-политической защищенности;

-Коммуникация – это процесс прохождения информации по каналам политической культуры с использованием особой символики, лексики, ритуалов и других средств общения; развитость каналов и средств политической коммуникации позволяет политической культуре функционировать более эффективно; основные способы коммуникации: через общественно-политические организации, неформальные контакты, коммуникативные ситуации, например голосование, письма протеста или поддержки.¹³

К сожалению не все люди готовы идти на встречу государству и его политике, полагают, что все методы воздействия политических деятелей лишь ограничивают общество в выражении свободы воли. Не поддерживая никакой культуры, норм, правил и этики, общество лишь теряет свою ценность и значимость. Основным обстоятельством данной проблемы является то, что разные группы общества вырабатывают разные модели культурного развития. Таким образом следует, что нашему государству необходимо ещё со школьной скамьи вырабатывать у детей чувство причастности и значимости в жизни страны. Важно, чтобы все действия были направлены не на навязывание чужого мнения, а именно на то, чтобы каждый ребёнок мог сам решать, хочет он взаимодействовать с политической жизнью или нет, и каким образом он будет это делать.

СПИСОК ЛИТЕРАТУРЫ:

- 1) Антипов А.Г. Введение в политологию: учебное пособие для вузов/ А.Г. Антипов, МОСУ, Прикамский филиал. – М.: Академ. Проспект, Екатеринбург: Деловая книга, 2005. – 350 с;
- 2) Белякович Н.Н. Политология: учеб. пособие/ Н.Н. Белякович. – 2-е издание, перераб. и доп. – М.: Изд-во дел. и уч. лит-ры, 2007. – 408 с;
- 3) Лукин В.Н., Федорова Т.Н. Политология: учеб. пособие, под ред. А.А. Литовченко. – СПб.: Издательский дом Герда, 2007. С. 327;
- 4) Лавриненко В.Н. Политология: учебник для студентов вузов. (ред.) – 3-е изд., перераб. и доп. – М.: ЮНИТИ-ДАНА, 2008. С. 507-509;
- 5) Тургаева А.С., Хренова А.Е. Политология: учеб. пособие для вузов (ред.) – СПб.: Питер, 2005. С. 40-42;



¹³ Политология: учебник для студентов вузов/ Под ред. В.Н. Лавриненко. – 3-е изд., перераб. и доп. – М.: ЮНИТИ-ДАНА, 2008. С. 507-509;

МИГРАЦИОННЫЕ ПРОЦЕССЫ И ИХ КРИМИНОГЕННОЕ ЗНАЧЕНИЕ

Морозова Екатерина Павловна

студентка 3 курса кафедры криминалистики
Сибирского института бизнеса, управления и психологии
Россия, г. Красноярск

Воронин Сергей Эдуардович

научный руководитель
д.ю.н., профессор кафедры уголовного права и криминологии
ФГБОУ ВО Красноярский ГАУ Ачинский филиал
Россия, г. Ачинск

Аннотация: в статье рассматриваются отдельные проблемы миграционной безопасности, а также криминогенно значение мировых миграционных процессов.

Ключевые слова: миграция, криминал, безопасность.

MIGRATION PROCESSES AND THEIR CRIMENOGENIC VALUE

Morozova Ekaterina Pavlovna

3 rd year student Department of Criminalistics
Siberian Institute of Business, Management and Psychology
Russia, Krasnoyarsk

Voronin Sergey Eduardovich

Scientific adviser
Doctor of Law, Professor of the Department of Criminal Law and Criminology
Achinsk branch of the Krasnoyarsk State Agrarian University
Russia, the city of Achinsk

Abstract: in the article separate problems of migration security are considered, as well as the criminogenic significance of the world migration processes.

Keywords: migration, crime, security.

Среди негативных факторов, сопровождающих миграционные процессы, охватившие сейчас всю Западную Европу и часть России, наибольшую опасность представляют те, которые детерминируют незаконную миграцию и, особенно, ее криминальную составляющую; в связи с тем, что к иным отрицательным последствиям неэффективной миграционной политики добавляется противоправность, а, следовательно, и дополнительные затраты общественных и государственных ресурсов, направляемых на восстановление нарушенного правопорядка. [1, С.131]

Однако, известны случаи, когда, вопреки логике международного права и интересов государств реципиентов, нелегальная миграция из стран, заинтересованных в оттоке собственного населения, не воспрещается, а иногда и поощряется их правительствами. [2, С.21]

Так, законодательство КНР фактически не содержит запретительных норм в сфере миграции населения; исключением являются только те отношения, которые направлены на обеспечение собственного суверенитета или демографических интересов Китая, связанных с его перенаселением. В свою очередь, государства Центральной Азии, теперь уже ставшие для России основными источниками нелегальной миграции, занимают позицию «безучастных наблюдателей». [3, С.47]

Следует признать, что проблемы, связанные с обеспечением миграционной безопасности, сегодня уже не носят только демографический, экономический или административно-юрисдикционный характер, они все чаще относятся законодателем к компетенции уголовного права, о чем свидетельствует развитие уголовного законодательства, предусматривающего ответственность за преступления, связанные с миграцией населения. В этой связи, актуализируются и вопросы криминологического обеспечения миграционной безопасности. [4, С. 11]

Принимая во внимание территориальный масштаб Российской Федерации, ее географическое, демографическое, национальное, экономическое, культурное, религиозное и иное разнообразие, эффективное решение подобных проблем возможно при учете региональных особенностей. Эти и некоторые другие факторы обусловили целесообразность исследовать проблемы криминологического обеспечения миграционной безопасности в региональном формате. [5, С.24]

По мнению отечественных и зарубежных криминологов миграционные процессы способны влиять на структуру, динамику, а также иные показатели преступности в принимающих странах. В этой связи, различные аспекты миграции населения, наряду с традиционным к ним интересом демографов, социологов или экономистов, все чаще фокусируют внимание криминологов. [1, С.25]

Так, профессор С.Э. Воронин среди наиболее важных факторов, влияющих на преступность выделяет миграцию населения. Другие исследователи придерживаются мнения, что «принимающему обществу миграция может подарить очаги социальной напряженности в местах повышенной концентрации иностранных мигрантов, локальные вспышки этнических конфликтов, рост ксенофобии, политического радикализма и экстремизма». В этой связи, многие криминологи рассматривают миграцию населения как «фоновое явление (сопровождение) преступности» влияющее на ее количественные, а иногда и качественные показатели. В большей степени миграционные процессы коррелируют к криминологическим показателям, характеризующим преступления против личности, в сфере экономики, общественной безопасности и общественного порядка, государственной власти. [8, С. 36]

Существует мнение, что любая разновидность миграции населения потенциально криминогенна. В связи с тем, что, попадая в непривычные условия, мигранты испытывают естественные социально-бытовые и психологические трудности, которые могут оказывать негативное влияние на поведение этих лиц в новой социальной среде. Однако по этой же причине и сами мигранты часто становятся жертвами преступных посягательств, что несомненно представляет интерес для криминологических исследований в области виктимологии и обеспечения миграционной безопасности личности. [6, С.44]

Особый интерес криминологов, исследующих миграцию как источник криминогенных угроз и рисков, уделяется незаконной миграции и особенно ее криминальной компоненте, которая образует содержание, еще одного предмета криминологических исследований – «миграционной преступности», получившего сегодня широкое распространение. [7, С.55]

Известно, что именно незаконная миграция, связана с различными видами криминальной деятельности: торговлей людьми и рабством, контрабандой, наркобизнесом, браконьерством, часто незаконные мигранты становятся объектом пристального внимания экстремистских или террористических организаций, пополняют ряды незаконных вооруженных формирований. [9, С.112]

Рассматривая незаконную миграцию, одной из разновидностей миграции населения вообще, ее можно определить, как добровольную или принудительную форму территориального перемещения людей, совершаемого в нарушение норм международного и (или) внутригосударственного права соответствующих стран, которые устанавливают порядок въезда и выезда из соответствующих стран, пребывания (проживания) на их территории либо транзитного проезда через их территорию. [10, С.38]

Криминогенные свойства миграции и, особенно, ее незаконная составляющая, в современной криминологической литературе обозначаются термином «криминальная миграция». Однако, следует отграничивать незаконную миграцию от миграции «криминальной», которые по нашему мнению соотносятся как общее и частное. [11, С.36]

В науке о демографии, для которой миграционные процессы являются одним из основных объектов исследований, такой вид миграции не выделяется, поскольку для этой отрасли научного знания, важны главным образом формы и общие закономерности миграционных процессов, тогда как для экономики, социологии и криминологии более существенны факторы (мотивы, цели, условия, последствия и т.п.), стимулирующие и объясняющие миграцию вообще и ее криминальную составляющую в частности. Считается, что криминальная миграция – это операциональное понятие, принятое криминологами для выделения определенных категорий мигрантов, прибывающих с преступными целями и обуславливающих повышенное внимание со стороны правоохранительных органов. [1, С.47]

Таким образом, объективная характеристика миграции населения дает основания полагать о наличии противоречивого сочетания в исследуемом феномене, с одной стороны позитивных начал общественного развития, а с другой – различных угроз и рисков, как для принимающих стран, так и самих мигрантов.

В этой связи, можно предположить, что негативные проявления миграционных процессов представляют серьезную угрозу безопасности личности, общества и государства. Именно исследование в подобном ключе, наряду с позитивным и отрицательным потенциалом, определило целесообразность теоретического обоснования взаимосвязи этих двух понятий – «миграция населения» и «безопасность». [1, С.48]

Список литературы:

1. Воронин, С.Э. Теория и практика расследования преступлений в сфере миграционной безопасности: Монография/ С.Э. Воронин, И.В. Никитенко, Д.Д. Каплун, В.Н. Скорик. Красноярск: Изд-во Сибирского института бизнеса, управления и психологии. 2015.488 с.
2. Воронин, С.Э. Психотипологический подход в системе криминалистического знания: Монография / С.Э. Воронин, Р.Л. Ахмедшин, Т.А. Алексеева. Красноярск: Изд-во Сибирского института бизнеса, управления и психологии. 2015. 323 с.
3. Воронин, С.Э. Нравственно-психологические основы оперативно-розыскной деятельности и уголовного судопроизводства: Монография /С.Э. Воронин. – Красноярск: Изд-во Сибирского института бизнеса, управления и психологии, 2018. 168 с.
4. Воронин, С.Э. Пределы судейского усмотрения при постановлении оправдательного приговора / С.Э. Воронин, О.Ю. Александрова. – Красноярск: Изд-во Сибирского юридического института МВД РФ, 2004. – 92 с.
5. Воронин, С.Э. Организация преступного сообщества: уголовно-правовые и криминалистические аспекты / С.Э. Воронин, Е.С. Воронина, А.М. Железняков. – Красноярск: Изд-во Сибирского института бизнеса, управления и психологии, 2015. – 328 с.
6. Воронин, С.Э. Диалоги об уголовном судопроизводстве России: Монография / С.Э. Воронин. Хабаровск: Изд-во Дальневосточного института МВД РФ. 2007. 176 с.
7. Воронин, С.Э. Ситуационное моделирование в судебной экспертизе [Текст] / С.Э. Воронин. – Красноярск: Изд-во Красноярского государственного аграрного университета, 2013. – 159 с.
8. Воронин, С.Э. Актуальные проблемы современной криминалистики [Текст] / С.Э. Воронин, И.В. Никитенко, Д.А. Степаненко. – Красноярск: Изд-во АНО ВО «Сибирский институт бизнеса, управления и психологии», 2016. -277 с.
9. Воронин, С.Э. Теория и практика расследования преступлений, связанных с незаконной добычей водных биоресурсов [Текст] / С.Э. Воронин, М.Н. Токарев. – Красноярск: Изд-во Сибирского института бизнеса, управления и психологии, 2014. – 278 с.

10. Воронин, С.Э. Тайны мироздания в современной науке и религии/ С.Э. Воронин.-Красноярск: Изд-во Сибирского института бизнеса, управления и психологии, 2017.-175 с.

11. Воронин, С.Э. Криминалистика: Практикум /Учебное пособие/ С.Э. Воронин. Красноярск: АНО ВО «Сибирский институт бизнеса, управления и психологии», 2017. -125 с.



ПРОБЛЕМА «НАВОДЯЩЕГО ВОПРОСА» В ТАКТИКЕ ДОПРОСА

Москаленко Ульяна Сергеевна

студентка 3 курса кафедры криминалистики
Сибирского института бизнеса, управления и психологии
Россия, г. Красноярск

Воронин Сергей Эдуардович

научный руководитель
д.ю.н., профессор кафедры уголовного права и криминологии
ФГБОУ ВО Красноярский ГАУ Ачинский филиал
Россия, г. Ачинск

Аннотация: в статье рассматриваются отдельные аспекты следственной тактики допроса, связанные с проблемой «наводящего вопроса».

Ключевые слова: допрос, тактика, вопрос.

THE PROBLEM OF A "LEADING QUESTION" IN THE TACTICS OF INTERROGATION

Moskalenko Ulyana Sergeevna

3 rd year student Department of Criminalistics
Siberian Institute of Business, Management and Psychology
Russia, Krasnoyarsk

Voronin Sergey Eduardovich

Scientific adviser
Doctor of Law, Professor of the Department of Criminal Law and Criminology
Achinsk branch of the Krasnoyarsk State Agrarian University
Russia, the city of Achinsk

Abstract: in the article are considered some aspects of investigative tactics of interrogation, connected with the problem of "suggestive question".

Keywords: interrogation, tactics, question.

Одна из важнейших задач в тактике допроса обвиняемого – это умелая тактическая линия следователя, ориентированная на противодействие допрашиваемому, умышленно сообщившему ложную информацию или с умыслом на противодействие расследованию не сообщившего значимую для расследования информацию. [1, С. 212]

Прежде чем раскрывать содержание названных тактических линий, необходимо раскрыть проблему допустимости подсказки в допросе, которая неизбежно приводит к постановке вопроса о допустимости наводящих вопросов. Вопрос это весьма актуален

применительно к деятельности во время допроса не только следователя, но и адвоката. [2, С.195]

Подсказка, как и наводящий вопрос, имеет в своей основе психологический процесс узнавания, но при подсказке допрашиваемый реконструирует информацию из содержания памяти, а при наводящем вопросе узнает содержание желаемого ответа, независимо от того, что на самом деле присутствует в его памяти. [3, С.46]

Допустимость или недопустимость наводящих вопросов решается криминалистами по-разному. Первая группа авторов не возражает против их применения хотя справедливости ради отметим, что данная позиция в современной криминалистике отражения фактически не находит. Вторая группа авторов, понимая негативные последствия влияния на допрашиваемого посредством постановки перед ним наводящих вопросов, все же, допускает последние. Вероятно, решением рассматриваемой проблемы является акцентирование внимания на содержательной составляющей понятия «наводящие вопросы». [4, С.55]

Редакция ч. 2 ст. 189 УПК РФ однозначно указывая, что «задавать наводящие вопросы запрещается», как это часто бывает, определения наводящих вопросов не дает. Среди исследователей же понимание содержания наводящих вопросов также не нашло однозначного толкования.

Так, одна группа авторов полагает, что «...наводящим вопросом называется такой вопрос, в самой формулировке которого содержится и ответ на него». В данном подходе не отображена форма информации, определяющая ответ на вопрос. [5, С.31]

Вторая группа авторов полагает, что «...под наводящим вопросом понимается вопрос, в котором как в прямой, так и в завуалированной, скрытой форме содержится конкретный, определенный ответ на поставленный вопрос или очерчен вариант такого ответа». [6, С.48]

Рассмотрим место наводящих вопросов в системе вопросов вообще. Все вопросы можно условно разделить на закрытые и открытые.

Закрытые вопросы - это вопросы, на которые человек может ответить только «да» или «нет»: «Вы уверены?» «Вы вспомнили?» «Преступник - это Вы?». Закрытые вопросы наводящими быть не могут, хотя определенные закономерности моделирования вероятного ответа, зная склонность человека отвечать привычным способом, просчитать и предугадать возможно. Использование последовательности закрытых вопросов также не может считаться наводящим вопросом. [7, С.59]

Выискивая элементы наводящих вопросов, исследователи обычно ссылаются на механизм генерирования допрашиваемым согласия (несогласия) в ответ на контрольный вопрос как следствие предыдущих положительных (отрицательных) ответов на вопросы, которые были до контрольного. Конечно, внушаемость допрашиваемого с ростом его доверия к следователю возрастает, но это не означает, что допрашиваемый находится в неконтролируемой доверительной связи со следователем, которая приведет к потере объективности восприятия реальности. Последовательное генерирование согласия (несогласия) тоже не обуславливает полную потерю критичности у допрашиваемого. [8, С.66]

Открытые вопросы — это такие вопросы, на которые невозможно ответить однозначно, то есть «да» или «нет». Они начинаются с вопросительных слов: кто, где, зачем, как, когда, с кем, было ли и так далее. Открытые вопросы требуют расширенного детального ответа.

Открытые вопросы делятся на контрольные и наводящие. Контрольные вопросы помогают управлять процессом получения информации, вниманием собеседника. Отметим, что контрольные вопросы типа «кто, что?» ориентированы на факты, а вопросы «как, зачем?» в большей мере направлены на человека, его поведение, внутренний мир. Традиционно считается, что в силу невысокой смысловой трактовки контрольных вопросов их манипулятивная составляющая невысока. Именно они считаются основным «инструментом» следователя на допросе. [9, С.47]

Наводящие вопросы – это вопросы, которые делают очевидным определенный ответ или констатируют наличие определенных объектов, процессов, явлений. То есть уже из

формулировки видно, что принципиальное значение имеет степень очевидности определенного ответа, а не сам его факт. [10, С.102]

Наводящие вопросы делятся на дословные и содержательные. Отличаются они степенью очевидности ответа, заложенного в наводящий вопрос.

Дословные наводящие вопросы – это вопросы, в которых в прямой форме содержится конкретный, определенный ответ на поставленный вопрос. Примеры: «Заметили ли Вы в руках обвиняемого синюю спортивную сумку с порванной ручкой?», «Не наносил ли при Вас подозреваемый в живот потерпевшего три удара кулаком?», «Находился ли свидетель в состоянии сильного алкогольного опьянения, исключавшего способность воспринимать происходящее?».

В группе дословных наводящих вопросов, в зависимости от целевой ориентации, выделяют:

1. Направленные на подавление критического восприятия вопросы. Здесь сам факт постановки и формулировка вопросов определяется желанием следователя навязать свое видение расследуемого события. Направлено это навязывание может быть как на критичность восприятия допрашиваемого (неосознаваемый ошибочный ответ), так и на информирование допрашиваемого о содержании ответа желательного для следователя (осознаваемый ошибочный ответ). По нашему мнению, ориентация на осознаваемый ошибочный ответ происходит гораздо чаще, чем на неосознаваемый, что часто игнорируется исследователями-криминалистами. [11, С.48]

2. Направленные на проверку способности к сопротивлению в условиях психологического давления. Так, некоторые авторы полагают, что «наводящие вопросы можно ставить тогда, когда свидетелю уже задавался вопрос о том же факте в правильной форме и он ответил на него, но следователь хочет проверить, насколько допрашиваемый уверен и тверд в своем суждении». Таким образом, наводящие вопросы эффективно реализуют функцию оценки имеющейся информации с помощью экспериментального метода. [2, С. 231]

Помимо дословных наводящих вопросов целесообразно выделять содержательные наводящие вопросы. Содержательные наводящие вопросы – это вопросы, в которых в завуалированной, скрытой форме очерчен вариант ответа на поставленный вопрос. Все это обязательно должен знать следователь, приступающий к расследованию уголовного дела.

Список литературы:

1. Воронин, С.Э. Теория и практика расследования преступлений в сфере миграционной безопасности: Монография / С.Э. Воронин, И.В. Никитенко, Д.Д. Каплун, В.Н. Скорик. Красноярск: Изд-во Сибирского института бизнеса, управления и психологии. 2015. 488 с.
2. Воронин, С.Э. Психотипологический подход в системе криминалистического знания: Монография / С.Э. Воронин, Р.Л. Ахмедшин, Т.А. Алексеева. Красноярск: Изд-во Сибирского института бизнеса, управления и психологии. 2015. 323 с.
3. Воронин, С.Э. Нравственно-психологические основы оперативно-розыскной деятельности и уголовного судопроизводства: Монография / С.Э. Воронин. – Красноярск: Изд-во Сибирского института бизнеса, управления и психологии, 2018. 168 с.
4. Воронин, С.Э. Пределы судейского усмотрения при постановлении оправдательного приговора / С.Э. Воронин, О.Ю. Александрова. – Красноярск: Изд-во Сибирского юридического института МВД РФ, 2004. – 92 с.
5. Воронин, С.Э. Организация преступного сообщества: уголовно-правовые и криминалистические аспекты / С.Э. Воронин, Е.С. Воронина, А.М. Железняков. – Красноярск: Изд-во Сибирского института бизнеса, управления и психологии, 2015. – 328 с.
6. Воронин, С.Э. Диалоги об уголовном судопроизводстве России: Монография / С.Э. Воронин. Хабаровск: Изд-во Дальневосточного института МВД РФ. 2007. 176 с.

7. Воронин, С.Э. Ситуационное моделирование в судебной экспертизе [Текст] / С.Э. Воронин. – Красноярск: Изд-во Красноярского государственного аграрного университета, 2013. – 159 с.
8. Воронин, С.Э. Актуальные проблемы современной криминалистики [Текст] / С.Э. Воронин, И.В. Никитенко, Д.А. Степаненко. – Красноярск: Изд-во АНО ВО «Сибирский институт бизнеса, управления и психологии», 2016. -277 с.
9. Воронин, С.Э. Теория и практика расследования преступлений, связанных с незаконной добычей водных биоресурсов [Текст] / С.Э. Воронин, М.Н. Токарев. – Красноярск: Изд-во Сибирского института бизнеса, управления и психологии, 2014. – 278 с.
10. Воронин, С.Э. Тайны мироздания в современной науке и религии/ С.Э. Воронин.-Красноярск: Изд-во Сибирского института бизнеса, управления и психологии, 2017.-175 с.
11. Воронин, С.Э. Криминалистика: Практикум /Учебное пособие/ С.Э. Воронин. Красноярск: АНО ВО «Сибирский институт бизнеса, управления и психологии», 2017. -125 с.



ТАКТИЧЕСКИЕ ПРИЕМЫ ДОПРОСА И ИХ КРИМИНАЛИСТИЧЕСКОЕ ЗНАЧЕНИЕ

Овчинникова Дарья Дмитриевна

студентка 3 курса кафедры криминалистики
Сибирского института бизнеса, управления и психологии
Россия, г. Красноярск

Воронин Сергей Эдуардович

научный руководитель
д.ю.н., профессор кафедры уголовного права и криминологии
ФГБОУ ВО Красноярский ГАУ Ачинский филиал
Россия, г. Ачинск

Аннотация: в статье рассматриваются отдельные аспекты следственной тактики допроса, связанные с тактическими приемами следователя.

Ключевые слова: допрос, тактика, прием.

TACTICAL RECEPTION AREAS AND THEIR CRIMINALISTIC VALUE

Ovchinnikova Darya Dmitrievna

3 rd year student Department of Criminalistics
Siberian Institute of Business, Management and Psychology
Russia, Krasnoyarsk

Voronin Sergey Eduardovich

Scientific adviser
Doctor of Law, Professor of the Department of Criminal Law and Criminology
Achinsk branch of the Krasnoyarsk State Agrarian University
Russia, the city of Achinsk

Abstract: in the article are considered some aspects of investigative tactics of interrogation, connected with the tactical methods of the investigator.

Keywords: interrogation, tactics, reception.

С древнейших времен человечество искало способы преодоления лжи. Для этого разрабатывались соответствующие приемы распознавания лжи и ложных показаний. Этому были посвящены и многие труды знаменитой софистической школы в Древней Греции. Особенно преуспел в этом великий Сократ – известный основатель школы софистики. Его метод "повивальной бабки" получил в знак признания его учениками особых заслуг «мэтра» название сократовский метод. Суть этого метода заключается в том, что вопросы оппоненту ставятся в такой последовательности, что заставляет его раз-за разом либо говорить правду, либо запутываться во лжи окончательно. Отметим, что данный прием лежит в основании массивного теста Айзенка, состоящего из 1000 вопросов, который в настоящее время проходят все сотрудники правоохранительных органов, а также судьи.

«Сократовский метод», также как и другие приемы распознавания лжи, уже давно взяла на вооружение следственная тактика, как важнейший раздел криминалистики. Особенно активно эти примы используются в тактике допроса. Рассмотрим лишь некоторые из них.

Отдельные приемы, такие как «информационный вакуум», «метод дробления» направлены на преодоление мотивов давать ложные показания. Если говорить о способах преодоления следователем этих мотивов допрашиваемого, которые обусловили ложные показания, то здесь целесообразно выделять: 1) разъяснение, что, несмотря на отсутствие широкой практики осуждения за отказ от дачи показаний и за дачу ложных показаний недооценивать неприятные последствия для допрашиваемого в случае совершения им описанных действия нецелесообразно; 2) изложение своего видения мер, которые будут предприняты следователем или оперативными работниками для обеспечения безопасности допрашиваемого или членов его семьи; 3) раскрыть принципы деятельности Управления МВД по обеспечению безопасности лиц, подлежащих государственной защите, а также описать статистику характеризующую деятельность данного управления (так в 2012 году официально заявлено, что количество мер государственной защиты возросло более чем на четверть (с 4418 до 5607), которые применялись в отношении 2860 лиц, имевших различный процессуальный статус.); 4) разъяснить, что практика показывает тенденцию существования давления на допрашиваемого со стороны криминального мира в значительной степени интенсивности до того, как даются показания и доказательства по уголовному делу еще не собраны в полном объеме; 5) сконцентрировать внимание допрашиваемого на позиции других лиц, дающих правдивые показания, что психологически будет способствовать разрушению у допрашиваемого установки на осознание себя одиноким. [2, С.244]

Информационный вакуум – это создание иллюзии у допрашиваемого, что у следователя имеется полная информация по совершенному преступлению («блеф»). Значимая пауза в допросе, многозначительное молчание - вот те основные тактико-психологические приемы, которые может применять следователь в данной ситуации. Метод дробления, в свою очередь, позволяет расчлнить показания допрашиваемого на многие части, а затем проверить каждую часть с помощью уточняющих (не наводящих, конечно!) вопросов. Полагаем, что это – самая эффективная тактика допроса и ведения протокола, когда следователь терпеливо выслушивает и записывает в протокол всю ложь допрашиваемого в форме свободного рассказа, а затем начинает последовательно ставить уточняющие вопросы, не забывая заносить их в протокол.

По нашему глубокому убеждению, следователь, использующий воздействие на допрашиваемого, убеждая его, что опасность со стороны представителей криминального мира не высока, должен нести за возможные последствия ответственность. Не может быть признан соответствующим профессиональным требованиям следователь, допустивший последующие за допросом страдания допрашиваемого, которого он убедил в безопасности дачи показаний. [1, С. 213]

Участие в проведении допроса специалиста в тех случаях, когда в процессе допроса приходится затрагивать сложные вопросы в области знаний, навыков или ремесел. Целесообразность данного тактического приема определяется не тем, что рассматриваемая сфера может быть в недостаточной степени известна следователю. Целесообразность здесь проистекает из понимания допрашиваемым факта бессмысленности надежды на ограниченный объем знаний следователя, а также на факт противостояния в процессе допроса допрашиваемому не одной, а нескольких фигур. [3, С.26]

Создание иллюзии полноты доказательственной базы. Классическим тактическим примером выступает рекомендация проиллюстрировать знание фигуры допрашиваемого в объеме намного более широком, чем необходимо для расследования. Подобное поведение формирует у допрашиваемого установку на то, что если следователь знает о нем то, что к преступлению не относится, то, что к нему напрямую относится следователь точно знает. Оговоримся сразу, целесообразность использования данного тактического приема определяется, прежде всего, наличием у следователя актерского потенциала, что является достаточно малораспространенным случаем. В целом же данный тактический прием характеризуется тем, что, будучи использован безрезультатно, он значительно понижает эффективность всех остальных приемов, так как в сознании допрашиваемого создается образ следователя-обманщика, причем обманщика бесталанного. [8, С. 42]

Акцентирование внимания на первых же ложных сведениях создает у допрашиваемого впечатление о том, что профессиональный уровень следователя и имеющийся в текущей следственной ситуации доказательственный материал делает нецелесообразными попытки сообщить ложную информацию. В основе данного приема лежит также исследование того, что у допрашиваемого в процессе сообщения ложных показаний сомнения в правильности подобной модели поведения уменьшаются. Таким образом, прервав ложь лица, следователь тактично увеличивает вероятность того, что допрашиваемый откажется от избранной роли недобросовестного лица. «Пресечение лжи» - это не словесная остановка ложных показаний... это тактически избранный момент начала изобличения во лжи, момент, когда в ходе изложения допрашиваемым легенды возникает ситуация, наиболее благоприятная для изобличения. В начале допроса она возникнуть никак не может, поскольку легенда еще не изложена». [4, С.31]

Допущение легенды. Прием «допущение легенды» состоит в том, что «дав возможность допрашиваемому высказать все, что ему вздумается, и зафиксировав это в протоколе, следователь разрушает легенду, разоблачая ложь». Несмотря на кажущуюся простоту, это - достаточно сложный тактический прием, сложность которого носит психологическую природу. Следователь, психологически ориентированный на манипулирование, управление (недаром эпилептоидная составляющая в структуре характера следователя наиболее выражена) затруднительно воспринимает вызов, под которым понимает попытки его обмана в процессе дачи допрашиваемым ложных показаний. Установка на доминирование предопределяет частое желание следователя показать, что он является «хозяином» ситуации, приводит к тому, что следователь в процессе свободного рассказа не сдерживается и перебивает допрашиваемого, демонстрируя свое интеллектуальное преимущество. Этот тактический прием очень похож на метод дробления, описанный нами ранее. [5, С. 41]

Отметим, что отечественная криминалистическая наука старается игнорировать манипулятивную составляющую характера следователя, рисуя последнего фигурой чуть ли не лишенной склонности к стереотипным моделям поведения и стереотипным ролям. К сожалению, желание выдавать желаемое за действительное в случае рассматриваемого тактического приема порой приводит к его неэффективности. Следователю психологически сложно использовать данный прием, если он изначально не осознает свою природу реагирования на ложь со стороны допрашиваемого. [6, С. 62]

Допуская возможность преподнесения ему легенды со стороны допрашиваемого лица, следователь, тем не менее, не демонстрирует свою догадку вплоть до завершения

фиксации показаний в протоколе допроса. [7, 9, 10, 11]. Только после этого следователь приступает к выяснению истины у допрашиваемого, который полагая, что вербальное противодействие подошло к концу, к этому моменту психологически расслабляется. Поставленный в ситуацию дефицита времени и сил, не подготовленный к созданию новой лжи, допрашиваемый может дать правдивые показания. Полагаем, что подобное возможно только в том случае, если следователь мог сдержать желание доминировать в форме уличающего допрашиваемого во лжи.

Понятно, что в рамках одной статьи невозможно описать все тактические приемы допроса, находящиеся в арсенале следователя. На основании изложенного, можно сделать вывод, что допрос в уголовном судопроизводстве был и остается верхом профессионального мастерства современного криминалиста, требующего от него больших творческих усилий и глубоких знаний в области психологии.

Список литературы:

1. Воронин, С.Э. Теория и практика расследования преступлений в сфере миграционной безопасности: Монография/ С.Э. Воронин, И.В. Никитенко, Д.Д. Каплун, В.Н. Скорик. Красноярск: Изд-во Сибирского института бизнеса, управления и психологии. 2015.488 с.
2. Воронин, С.Э. Психотипологический подход в системе криминалистического знания: Монография / С.Э. Воронин, Р.Л. Ахмедшин, Т.А. Алексеева. Красноярск: Изд-во Сибирского института бизнеса, управления и психологии. 2015. 323 с.
3. Воронин, С.Э. Нравственно-психологические основы оперативно-розыскной деятельности и уголовного судопроизводства: Монография /С.Э. Воронин. – Красноярск: Изд-во Сибирского института бизнеса, управления и психологии, 2018. 168 с.
4. Воронин, С.Э. Пределы судейского усмотрения при постановлении оправдательного приговора / С.Э. Воронин, О.Ю. Александрова. – Красноярск: Изд-во Сибирского юридического института МВД РФ, 2004. – 92 с.
5. Воронин, С.Э. Организация преступного сообщества: уголовно-правовые и криминалистические аспекты / С.Э. Воронин, Е.С. Воронина, А.М. Железняков. – Красноярск: Изд-во Сибирского института бизнеса, управления и психологии, 2015. – 328 с.
6. Воронин, С.Э. Диалоги об уголовном судопроизводстве России: Монография / С.Э. Воронин. Хабаровск: Изд-во Дальневосточного института МВД РФ. 2007. 176 с.
7. Воронин, С.Э. Ситуационное моделирование в судебной экспертизе [Текст] / С.Э. Воронин. – Красноярск: Изд-во Красноярского государственного аграрного университета, 2013. – 159 с.
8. Воронин, С.Э. Актуальные проблемы современной криминалистики [Текст] / С.Э. Воронин, И.В. Никитенко, Д.А. Степаненко. – Красноярск: Изд-во АНО ВО «Сибирский институт бизнеса, управления и психологии», 2016. -277 с.
9. Воронин, С.Э. Теория и практика расследования преступлений, связанных с незаконной добычей водных биоресурсов [Текст] / С.Э. Воронин, М.Н. Токарев. – Красноярск: Изд-во Сибирского института бизнеса, управления и психологии, 2014. – 278 с.
10. Воронин, С.Э. Тайны мироздания в современной науке и религии/ С.Э. Воронин.-Красноярск: Изд-во Сибирского института бизнеса, управления и психологии, 2017.-175 с.
11. Воронин, С.Э. Криминалистика: Практикум /Учебное пособие/ С.Э. Воронин. Красноярск: АНО ВО «Сибирский институт бизнеса, управления и психологии», 2017. -125 с.



ТАКТИЧЕСКИЕ ПРИЕМЫ В ОПЕРАТИВНО – РОЗЫСКНОЙ ДЕЯТЕЛЬНОСТИ

Панфилов Александр Викторович

студент 3 курса кафедры криминалистики
Сибирского института бизнеса, управления и психологии
Россия, г. Красноярск

Воронин Сергей Эдуардович

научный руководитель
д.ю.н., профессор кафедры уголовного права и криминологии
ФГБОУ ВО Красноярский ГАУ Ачинский филиал
Россия, г. Ачинск

Аннотация: в статье рассматриваются отдельные вопросы тактики применительно к ситуациям оперативно-розыскной деятельности.

Ключевые слова: розыск, тактика, ситуация.

TACTICAL RECEPTIONS IN OPERATIVE-PERSONAL ACTIVITY

Panfilov Alexander Viktorovich

3 rd year student Department of Criminalistics
Siberian Institute of Business, Management and Psychology
Russia, Krasnoyarsk

Voronin Sergey Eduardovich

Scientific adviser
Doctor of Law, Professor of the Department of Criminal Law and Criminology
Achinsk branch of the Krasnoyarsk State Agrarian University
Russia, the city of Achinsk

Abstract: in the article are considered some issues of tactics in relation to the situations of operational-search activity.

Keywords: search, tactics, situation.

В оперативно-розыскной деятельности уже с давних пор активно используются тактические приемы, направленные на получение и проверку уголовно-релевантной информации. Рассмотрим лишь некоторые из них. [1, С.253]

Использование смежной темы разговора. Этот прием дает возможность вести целенаправленную беседу, не прибегая к прямой постановке вопросов. Используемая тема оживляет ряд образов в памяти человека, неизбежно захватывая в свою орбиту и образы из области «запретной», т.е. известной только ему информации. Здесь следует учитывать не перечень возможностей, а сам способ «ставить тему», то есть умение наводящими вопросами подвести к нужному разговору и получить на них ответ. Переключение на смежную тему может осуществляться с помощью самых различных нейтральных вопросов, высказываний. [2, С.58]

Основные условия успешного применения данного приема состоят в следующем:

- 1) тема разговора, используемая в качестве смежной, должна быть известна интересующему нас лицу и иметь для него определенную личностную значимость и ценность;
- 2) смежная тема должна логически вытекать из конкретной ситуации;

3) действия и поступки лица, осуществляющего получение информации, должны быть психологически обоснованными и экспрессивно подтвержденными, то есть соответствовать профессиональным и индивидуальным особенностям личности. [3, С.46]

Методические условия использования данного приема:

1) смежная тема не должна быть слишком близка к основному вопросу, подлежащему выведыванию, так как в противном случае она приобретает характер плохо замаскированного прямого вопроса;

2) тема не должна быть и слишком отдалена от основного выясняемого вопроса, ибо это вызывает в памяти массу других образов и ведет к высказываниям, которые не содержат в себе интересующей информации. [4, С.31]

Таким образом, использование смежной темы разговора для получения важной сотрудника информации состоит в том, чтобы оживить впечатления, хранящиеся в памяти у интересующего нас лица, замаскировать действительное значение смежной темы и в результате побудить его непреднамеренно передать соответствующую информацию. [5, С.89]

Использование чувства значимости конкретной личности. Люди, как правило, стараются сохранить чувство собственного достоинства и повысить свою значимость в глазах окружающих. Затронув это чувство, можно добиться того, что человек, защищая свой престиж, выскажется по вопросу, представляющему интерес для сотрудника. [6, С.44]

В целенаправленных беседах можно использовать стремление человека во что бы то ни стало защитить свою точку зрения, не уронив своего достоинства в глазах окружающих. При этом следует учитывать сложившиеся с заинтересованным лицом взаимоотношения. В частности, представляющее интерес для правоохранительного органа лицо может считать сотрудника или другом, или зависимым лицом. Вследствие того, как это лицо относится к сотруднику, создаются определенные предпосылки для получения информации. [7, С.52] К таким предпосылкам относятся следующие:

а) стремление собеседника искренне и бескорыстно помочь партнеру. Это стремление выражается обычно в попытках дать конкретный совет, переубедить и т. д.;

б) чувство благодарности, испытываемое в ответ на действия и высказывания партнера. Поэтому собеседник может сообщить интересующую нас информацию, рассматривая свои действия как своеобразное возвращение «долга»;

в) желание удивить оппонента, вызвать у него растерянность. Этот фактор ярко проявляется в процессе спора, затрагивающего интересы обоих собеседников;

г) потребность получить отклик собеседника на свои высказывания. Данный фактор имеет особое значение, когда партнер пользуется авторитетом у собеседника. В этом случае рассказывая что-либо, человек особенно желает получить совет или одобрительный отклик. [8, С.32]

В зависимости от конкретных предпосылок могут применяться различные приемы: обращение к чувству собственного достоинства, проявление равнодушия, «игра» на чувстве собственного достоинства собеседника, проявление участия и т.д. Рассмотрим некоторые из таких приемов:

Обращение к чувству собственного достоинства. Этот прием предполагает похвалу, лесть, подчеркнутое выражение уважения, большой заинтересованности и внимания по отношению к собеседнику. Прием особенно эффективен при общении с тщеславными и честолюбивыми людьми. Обращение к чувству собственного достоинства позволяет установить с такими людьми тесные отношения и способствует проявлению искренности с их стороны. [9, С. 213]

Условия успешного применения данного приема:

- перед похвалой следует сделать комплимент, относящийся к конкретному событию;
- при обращении с похвалой следует принять соответствующее выражение лица и позу;
- подчеркивать достоинства интересующего лица лучше, сравнивая его с оппонентами.

При этом следует помнить, что все хорошо в меру.

Проявление равнодушия. Этот прием применяется, когда у собеседника наблюдается большое желание обсудить сведения, которыми он располагает, затронуть в разговоре известную лишь только ему новость, которой он придает большое значение. Проявление безразличия к важной с точки зрения собеседника информации, пренебрежение ею задевают его самолюбие и тем самым стимулируют к высказыванию дополнительных данных, подчеркивающих значимость этой информации. [10, С.42]

Условия, необходимые для успешного применения данного приема:

1) нужно вовремя почувствовать, что интересующее лицо переполнено сведениями. Это, безусловно, заметно по его поведению: он бросает частые взгляды в сторону лица, которому хочет что-то сказать, не может спокойно сидеть на одном месте, начинает усиленно жестикулировать и показывать, что владеет информацией;

2) нельзя в это время навязывать свою тему разговора;

3) проявление равнодушия со стороны оперативного сотрудника может побудить это лицо к высказыванию лишь в условиях доверительности. Это фиксируется по стремлению лица уединиться с сотрудником. При отсутствии доверительности равнодушное отношение сотрудника к этому лицу не вызовет у него ответных реакций подобного рода.

Использование эмоционального стресса. Под эмоциональным стрессом в данном случае понимается состояние психического напряжения. В таком состоянии у человека ослабевает контроль за своим поведением и высказываниями. Различают несколько этапов развития такого состояния. Эмоциональный стресс возникает в результате какого-либо резкого и сильного воздействия на человека, возбуждающего его психику и нарушающего нормальную ориентировку в окружающей обстановке. Основной этап — период бурных переживаний, плохо контролируемых действий и речевых реакций. И заканчивается эмоциональный стресс постепенным переходом к спокойствию. [11, С.36]

Ввести интересующее лицо в состояние эмоционального стресса можно несколькими способами:

- задав неожиданный вопрос;
- сделав неточное или ложное заявление;
- сообщив якобы важные сведения;
- показав свою осведомленность в чем-либо.

Мы привели лишь некоторые примеры психотехник, активно используемых в ОРД в настоящее время. Полагаем, выбор оперативным сотрудником того или иного тактического приема будет зависеть исключительно от сложившейся по делу проблемной ситуации.

Список литературы:

1. Воронин, С.Э. Теория и практика расследования преступлений в сфере миграционной безопасности: Монография/ С.Э. Воронин, И.В. Никитенко, Д.Д. Каплун, В.Н. Скорик. Красноярск: Изд-во Сибирского института бизнеса, управления и психологии. 2015. 488 с.
2. Воронин, С.Э. Психотипологический подход в системе криминалистического знания: Монография / С.Э. Воронин, Р.Л. Ахмедшин, Т.А. Алексеева. Красноярск: Изд-во Сибирского института бизнеса, управления и психологии. 2015. 323 с.
3. Воронин, С.Э. Нравственно-психологические основы оперативно-розыскной деятельности и уголовного судопроизводства: Монография /С.Э. Воронин. – Красноярск: Изд-во Сибирского института бизнеса, управления и психологии, 2018. 168 с.
4. Воронин, С.Э. Пределы судейского усмотрения при постановлении оправдательного приговора / С.Э. Воронин, О.Ю. Александрова. – Красноярск: Изд-во Сибирского юридического института МВД РФ, 2004. – 92 с.
5. Воронин, С.Э. Организация преступного сообщества: уголовно-правовые и криминалистические аспекты / С.Э. Воронин, Е.С. Воронина, А.М. Железняков. – Красноярск: Изд-во Сибирского института бизнеса, управления и психологии, 2015. – 328 с.

6. Воронин, С.Э. Диалоги об уголовном судопроизводстве России: Монография / С.Э. Воронин. Хабаровск: Изд-во Дальневосточного института МВД РФ. 2007. 176 с.
7. Воронин, С.Э. Ситуационное моделирование в судебной экспертизе [Текст] / С.Э. Воронин. – Красноярск: Изд-во Красноярского государственного аграрного университета, 2013. – 159 с.
8. Воронин, С.Э. Актуальные проблемы современной криминалистики [Текст] / С.Э. Воронин, И.В. Никитенко, Д.А. Степаненко. – Красноярск: Изд-во АНО ВО «Сибирский институт бизнеса, управления и психологии», 2016. -277 с.
9. Воронин, С.Э. Теория и практика расследования преступлений, связанных с незаконной добычей водных биоресурсов [Текст] / С.Э. Воронин, М.Н. Токарев. – Красноярск: Изд-во Сибирского института бизнеса, управления и психологии, 2014. – 278 с.
10. Воронин, С.Э. Тайны мироздания в современной науке и религии/ С.Э. Воронин.-Красноярск: Изд-во Сибирского института бизнеса, управления и психологии, 2017.-175 с.
11. Воронин, С.Э. Криминалистика: Практикум /Учебное пособие/ С.Э. Воронин. Красноярск: АНО ВО «Сибирский институт бизнеса, управления и психологии», 2017. -125 с.



СПОСОБЫ ЗАЩИТЫ ЧЕСТИ, ДОСТОИНСТВА И ДЕЛОВОЙ РЕПУТАЦИИ

Полякова Алина Евгеньевна

студентка 3 курса кафедры уголовного права и криминологии
ФГБОУ ВО Красноярский ГАУ Ачинский филиал
Россия, г. Ачинск

Маслак Светлана Александровна

научный руководитель
старший преподаватель кафедры теории и истории государства и права
ФГБОУ ВО Красноярский ГАУ Ачинский филиал
Россия, г. Ачинск

Аннотация: В данной статье рассматриваются достоинства и недостатки способов судебной защиты чести, достоинства и деловой репутации. Специальное внимание уделяется нормам гражданского законодательства и сложившейся судебной практики.

Ключевые слова: Честь, достоинство, деловая репутация, защита, сведения.

WAYS OF PROTECTION OF HONOR, DIGNITY AND BUSINESS REPUTATION

Polyakova Alina Evgenevna

3rd year student of the Criminal Law and Criminology Department
Achinsk branch of the Krasnoyarsk State Agrarian University
Russia, Achinsk

Maslak Svetlana Aleksandrovna

scientific director
Senior lecturer of the Department of Theory and History of State and Law
Achinsk branch of the Krasnoyarsk State Agrarian University
Russia, the city of Achinsk

Annotation: In this article, the advantages and disadvantages of the methods of judicial protection of honor, dignity and business reputation are examined. Special attention is paid to the norms of civil legislation and established judicial practice.

Keywords: Honor, dignity, business reputation, protection, information.

На данном этапе развития современного общества весьма значительным является вопрос о защите чести, достоинства и деловой репутации. Распространение порочащих сведений, оскорбление, клевета уже становится закономерностью, а способов защиты от них не так уж и много, особенно, если это размещается в сети Интернет.

Чтобы разобраться в этом вопросе, нам нужно обратиться к таким понятиям как: честь, достоинство и деловая репутация.

Представление об этих терминах возникло ещё в первобытном обществе, и постепенно развивались с повышением нравственных ценностей. Говоря о таком термине как «честь», можно сказать, что это общественная оценка непосредственно личности, определяемая мера, как духовных качеств гражданина, так и социальных. Важно понимать, что «честь» неразрывно связано с такими категориями как «достоинство» и «деловая репутация». Под «достоинством» принято понимать самооценку собственных качеств, своего поведения и общественного значения. А «деловая репутация» относится к приобретаемой оценке, в процессе профессиональной или предпринимательской деятельности. В доктрине гражданского права под деловой репутацией понимается общественная оценка служебных, профессиональных, и должностных качеств в любой общепольной деятельности[4].

Таким образом, честь, достоинство, а так же деловая репутация тесно связаны с правом и являются социально-правовой ценностью, для нашего социального государства.

Исходя из норм российского законодательства, защищать указанные права можно в гражданском, административном и уголовном порядке.

Гражданско-правовой способ защиты основывается на статье 152 Гражданского Кодекса Российской Федерации (далее по тексту – ГК РФ), гражданин имеет право на опровержение в судебном порядке сведений, которые очерняют его честь, достоинство, деловую репутацию, опубликование своего ответа, удаление информации, а также на возмещение убытков и компенсации морального вреда [1]. Все средства и способы защиты физических и юридических лиц направлены на восстановление нарушенных прав. В гражданском процессе стороны должны самостоятельно собирать и представлять доказательства.

Статьей 5.61 Кодекс об административных правонарушениях Российской Федерации предусмотрена санкцию за оскорбления, в том в сети Интернет, в виде административного штрафа, размер которого зависит от конкретной ситуации. Для подтверждения оскорбления, необходимо будет предоставить доказательства, такие как фото, видео, аудио материалы[2].

В Уголовном Кодексе Российской Федерации закреплено 4 статьи, в которых предусмотрена уголовная ответственность, за посягательство на достоинство и честь личности. Такими статьями являются: статья 297 «Неуважение к суду»; статья 298.1 «Клевета в отношении судьи, присяжного заседателя, прокурора, следователя, лица, производящего дознание, судебного пристава, судебного исполнителя»; статья 319 «Оскорбление представителя власти»; статья 336 «Оскорбление военнослужащего»[3]. Однако уголовное законодательство охраняет право на честь, достоинство и репутацию только физических лиц. Обязанность собирать доказательства уголовном судопроизводстве лежит на правоохранительных органах. При этом потерпевший не имеет возможности предъявить иск об опровержении сведений, порочащих его честь и достоинство.

Положения статьи 152 ГК РФ закрепляет право на защиту чести и достоинства, деловой репутации физических лиц, а также деловой репутации юридических лиц. Несмотря на то, что в указанной статье идет речь о распространении сведений и не соответствующих

действительности порочащих сведениях, определений этих понятий статья не содержит. Данные понятия раскрыты в Постановлении Пленума Верховного Суда Российской Федерации от 24.02.2005 № 3 «О судебной практике по делам о защите чести и достоинства граждан, а также деловой репутации граждан и юридических лиц».

Необходимо рассмотреть несколько примеров из судебной практики, для подробного изучения данной темы.

В частности, если порочащие сведения освещались по телевидению, в качестве доказательств может выступать, как сам видео материал, так и показания свидетелей, телерадиовещательной компании о выходе передачи[8].

Лицо, в отношении которого были размещены недостоверные или порочащие сведения, также вправе требовать удаления соответствующей информации, а также пресечения или запрещения дальнейшего распространения указанных сведений путем изъятия и уничтожения без какой бы то ни было компенсации изготовленных в целях введения в гражданский оборот экземпляров материальных носителей, содержащих указанные сведения, если без уничтожения таких экземпляров материальных носителей удаление соответствующей информации невозможно, если информация стала широко известна и в связи с этим ее опровержение невозможно довести до всеобщего сведения.

Если сведения, порочащие честь, достоинство или деловую репутацию лица, содержатся в документе, исходящем от организации, такой документ подлежит замене или отзыву. Но, не стоит забывать, что, если закон предусматривает особый порядок для обжалования того или иного документа, следовать нужно именно этому порядку. Например, если в приказе на увольнение работника, содержатся сведения, не соответствующие действительности, или порочащие репутацию работника, обжалование этого приказа осуществляется в порядке рассмотрения трудового спора.

Если сведения, порочащие честь, достоинство или деловую репутацию, оказались после их распространения доступными в сети Интернет, заинтересованное лицо вправе требовать удаления соответствующей информации, а также опровержения указанных сведений способом, обеспечивающим доведение опровержения до пользователей сети Интернет. В случаях, не перечисленных в законе, порядок опровержения устанавливается судом.

Если установить лицо, распространившее сведения, порочащие честь, достоинство или деловую репутацию, невозможно, лицо, в отношении которого такие сведения распространены, вправе обратиться в суд с заявлением о признании распространенных сведений не соответствующими действительности. Минусом данной ситуации можно назвать то, что невозможность установить виновное лицо влечет ограниченные возможности для «потерпевшего» опровергнуть размещенные в отношении его сведения, поскольку доведение решения суда о признании сведений не соответствующими действительности до определенного круга лиц возлагается на самого «потерпевшего».

Помимо вышеуказанных способов защиты, лицо, в отношении которого распространены сведения, порочащие его честь, достоинство или деловую репутацию, вправе требовать возмещения убытков и компенсации морального вреда, причиненных распространением таких сведений.

Назначение денежной компенсации морального вреда осуществляется судом на основании статей 151 и 1101 ГК РФ. При этом, законодатель предоставил суду право решать, сколько стоят физические и нравственные страдания гражданина. Учитываться должен и характер виновного деяния, и личность самого заявителя. В Обзоре практики рассмотрения судами дел по спорам о защите чести, достоинства и деловой репутации, утвержденном Президиумом Верховного Суда Российской Федерации 16.03.2016, суд привел данные, позволяющие сделать вывод, что гражданин, чьим чести, достоинству или деловой репутации причинен вред, не может физически и душевно страдать на сумму, превышающую пять тысяч рублей, а также указал на особую природу морального вреда, не поддающуюся точному исчислению[6].

При этом в качестве источника, регулирующего вопросы компенсации морального вреда, называет Постановление Пленума Верховного Суда Российской Федерации от 20.12.1994 № 10 «Некоторые вопросы применения законодательства о компенсации морального вреда». Указанный документ, в свою очередь, не содержит дополнительной информации о порядке исчисления морального вреда, за исключением того, что судам рекомендуется устанавливать, чем подтверждается факт причинения потерпевшему нравственных или физических страданий. Чем заявитель может подтвердить причинение ему таких страданий, а, главное, их размер, Верховный Суд Российской Федерации умолчал[7].

Обращаясь с требованиями о денежной компенсации, заявителю необходимо учитывать следующий нюанс. Если предметом стало размещение не порочащих, а не соответствующих действительности сведений, моральный вред взысканию не подлежит. Помимо этого, на заявителя ложится бремя доказывания несоответствия сведений действительности. А срок исковой давности по таким спорам составляет один год со дня опубликования их в средствах массовой информации. Моральный вред также не может быть взыскан в пользу юридического лица в случае защиты его деловой репутации.

Ранее действовавшая редакция статьи 152 ГК РФ предусматривала, что правила названной статьи распространяются на юридических лиц без ограничений, в т.ч. и в части компенсации морального вреда. Статья 152 ГК РФ, изложенная в действующей редакции, исключает возможность взыскания компенсации морального вреда в пользу юридических лиц за причинение ущерба деловой репутации. Однако юридические лица иногда пытаются обойти данное ограничение и при обращении в суд заявляют иски о взыскании так называемой компенсации нематериального (репутационного) вреда, указывая, что «репутационный вред» отличается по своей природе от «морального вреда», и основывается не на причинении каких-либо страданий юридическому лицу, а на том, что распространение порочащих сведений наносит ущерб репутации юридического лица и сказывается на его деятельности, даже если это пока и не привело к возникновению реальных убытков [9].

В делах подобного рода доказать действительный размер убытков и упущенной выгоды весьма сложно. Если в уведомлении контрагента, например, не будет указано, что причиной расторжения многомиллионного контракта послужило сообщение в средствах массовой информации, доказать причинно-следственную связь между таким сообщением и упущенной выгодой будет проблематично. Именно потому, что, по мнению суда, причинно-следственная связь между этими двумя событиями отсутствует, требования заявителя обычно удовлетворяются лишь частично, исключая упущенную выгоду[10].

В каждом конкретном случае вопрос о причиненных заявителю убытках и их размере будет решаться судом. Другими словами, материальная сторона вопроса, как и в случае с размером морального вреда в отношении физических лиц, находится исключительно в ведении лица, рассматривающего дело.

По результатам данного исследования, мы можем сделать вывод, что защита чести, достоинства и деловой репутации возможна по отношению, как к юридическим лицам, так и к физическим. Основные способы защиты подкреплены законодательством Российской Федерации и непосредственно статьей 152 ГК РФ. Все способы защиты необходимы для восстановления нарушенных прав, а так же для опровержения порочащих сведений.

Список литературы

- 1.Гражданский кодекс Российской Федерации (часть первая) от 30.11.1994 № 51-ФЗ // Доступ из СПС «КонсультантПлюс».
- 2.Кодекс Российской Федерации об административных правонарушениях от 30.12.2001 № 195-ФЗ // Доступ из СПС «КонсультантПлюс».
- 3.Уголовный кодекс Российской Федерации" от 13.06.1996 N 63-ФЗ // Доступ из СПС «КонсультантПлюс».
- 4.Анисимов А.Л. Честь, достоинство, деловая репутация под защитой закона/ А.Л. Анисимов.-Москва: Норма,2004.-224 с.

5. Обзор практики рассмотрения судами дел по спорам о защите чести, достоинства и деловой репутации, утвержденный Президиумом Верховного Суда Российской Федерации 16.03.2016 // Доступ из СПС «КонсультантПлюс».

6. Постановление Пленума Верховного Суда РФ от 24.02.2005 № 3 «О судебной практике по делам о защите чести и достоинства граждан, а также деловой репутации граждан и юридических лиц» // Доступ из СПС «КонсультантПлюс».

7. Постановление Пленума Верховного Суда РФ от 20.12.1994 № 10 «Некоторые вопросы применения законодательства о компенсации морального вреда» // Доступ из СПС «КонсультантПлюс».

8. Постановление Пятого Арбитражного Апелляционного суда от 11.03.2016 № 05АП-993/2016 // Доступ из СПС «КонсультантПлюс».

9. Постановление Арбитражного суда Волго-Вятского округа от 18.01.2016 по делу № А17-7903/2014 // Доступ из СПС «КонсультантПлюс».

10. Постановление Арбитражного суда Северо-Западного округа от 30.11.2015 по делу № А56-81334/2014 // Доступ из СПС «КонсультантПлюс».



ОСОБЕННОСТИ РАЗВИТИЯ И ИСТОКИ КРИМИНАЛЬНОЙ СУБКУЛЬТУРЫ «АУЕ»

Полякова Алина Евгеньевна

Рябков Николай Сергеевич

студенты 3 курса кафедры уголовного права и криминологии

ФГБОУ ВО Красноярский ГАУ Ачинский филиал

Россия, г. Ачинск

Рахматулин Закир Равильевич

научный руководитель

старший преподаватель кафедры уголовного права и криминологии

ФГБОУ ВО Красноярский ГАУ Ачинский филиал

Россия, г. Ачинск

Аннотация: Приводится экскурс в историю развития одного из видов контркультуры современного российского общества — криминальной субкультуры. В настоящей статье автор, анализируя статистические данные о состоянии распространения криминальной субкультуры «АУЕ», выявляет некоторые показатели ее развития в современном обществе среди молодежи. Делается вывод о наметившейся за последние годы общей тенденции распространения «АУЕ». Анализ отдельных показателей, напротив, в определенной мере позволяет утверждать о динамике процесса «приживания» некоторых вещей из криминального быта на «воле». Подобное во многом объясняется интересом молодого поколения к чему то запретному, то есть к арестантскому укладу существующей долгое время в местах лишения свободы. Принимая во внимание статистику, полученную путем исследования, а также анкетирования граждан автор указывает на необходимость ужесточения меры наказания за распространение и агитирование к «АУЕ».

Ключевые слова: криминальная субкультура, контркультура, история преступного мира.

FEATURES OF DEVELOPMENT AND SOURCES OF CRIMINAL SUBCULTURE OF "AUE"

Polyakova Alina Evgenevna

Ryabkov Nikolai Sergeevich

3rd year students of the Department of Criminal Law and Criminology
Achinsk branch of the Krasnoyarsk State Agrarian University
Russia, Achinsk

Rakhmatulin Zakir Ravilevich

scientific director

Senior lecturer of the Department of Criminal Law and Criminology
Achinsk branch of the Krasnoyarsk State Agrarian University
Russia, Achinsk

Summary: Digression to history of development of one of types of a counterculture of modern Russian society — criminal subculture is given. In the present article the author, analyzing statistical data on a condition of distribution of criminal subculture of "AUE", reveals some indicators of her development in modern society among youth. The conclusion about the general tendency of distribution of "AUE" which was outlined in recent years is drawn. The analysis of separate indicators, on the contrary, in a certain measure allows to claim about dynamics of process of "sewing" of some things of criminal life on "will". Similar in many respects is explained by the interest of the younger generation in what that forbidden, that is to prisoner way existing long time in places of detention. In view of the statistics received by a research and also questioning of citizens the author indicates the need toughenings of a measure of punishment for distribution and agitation to "AUE".

Keywords: criminal subculture, counterculture, underworld history.

О криминальной субкультуре, ее важности и значении в мире преступности, как и в нашем обществе, в последнее время написано немало литературы. Исследованием криминальной субкультуры были заняты основные отечественные криминологи еще в XIX в.: Д. А. Дриль, М. Н. Гернет, П. И. Люблинский. Несомненно, уже тогда проявлялась социальная опасность развития криминальной субкультуры среди обычных граждан, такая опасность, по словам разных ученых воспринималась как реальная. Все же вследствие проведенных исследований создается достаточно простой вывод о том, что для улучшения ситуации и устранения негативных последствий от преступных проявлений, рассматривая криминальную субкультуру, значимо будет, лишь улучшить отношение общества к преступникам и провести гуманизацию отбываемого осужденными наказания.

Одним из первых криминальную субкультуру в России начал рассматривать Ф. М. Достоевский. В его повести «Записки из мертвого дома» (1861 г.) отражены впечатления пережитого и увиденного им на каторге в Сибири, в Омском остроге, где он провел четыре года, будучи осужденным по делу Петрашевцев [3.С.531]. Примерно в это же время в юридической литературе встречаются первые упоминания об артелях воров и конокрадов [12.С.63]. Криминальную субкультуру описывал и А. П. Чехов в повести «Остров Сахалин» [11.С.45]. Об особенностях советской уголовно-исполнительной системы периода культа личности И. В. Сталина писали А. И. Солженицын, В. Т. Шаламов [7.С.145,200,231]. Тем не менее, первыми криминальную субкультуру начали изучать иностранные социологи (Р. Мертон, Т. Селлин, А. Коэн). В 1938 г. в «Американском социологическом обозрении» Роберт Мертон опубликовал статью «Социальная структура и аномия», ее основной идеей было то, что главный причиной преступности есть противоречие между ценностями, на достижение которых направлено общество, и способы для их достижения по определенным обществом правилам. Данное противоречие ведет к тому, что сам человек, который не смог получить эти ценности честным путем, стремится обрести их, совершив преступление. В этот же год была выпущена статья Торстона Селлина «Конфликт культур и преступность». В качестве криминогенного фактора подвергать анализу конфликт между культурными

ценностями разных сообществ. Исходя из этой теории А. Коэн в 1955 г. создал концепцию субкультур. Он проанализировал особенности ценностей в криминальных объединениях (бандах, сообществах, группировках). В данных микрогруппах могут быть и развиваться свои небольшие виды поведения или обязанности. Данное проявление и получило название-субкультура[4.С. 166–169]. До 1985 г. в СССР про данную тему все умалчивали, говорилось, что в социалистическом государстве не при каких условиях не может существовать криминальной субкультуры, а преступность — это пережиток предшествующей общественноэкономической формации. Сама преступность объяснялась лишь недостатками в разуме отдельных личностей, практически не подвергалась анализу система ценностей преступников как социальной группы.

Следующие причины не дали исчерпывающе и верно изучить криминальную субкультуру. После перестройки возникло огромное число работ, которые были посвящены изучению этого явления. К несчастью, данные работы выпускали явно небольшими тиражами, а в своем большинстве они несли, кроме этого, вид разных словарей и каталогов уголовного жаргона и криминальных татуировок. В числе первых авторов о некоторых сторонах криминальной субкультуры был А. И. Гуров[2.С.304]. Исследования этого автора имеют немножко односторонний характер в связи с этим, что данным автором довольно детально исследованы только пару элементов этой субкультуры: «воровские законы» и «общак». По мнению таких исследователей как Ю. К. Александрова, А. И. Гуров, классифицируя «воровские законы», совершил значительную ошибку, не отградив тюремные законы от воровских, хотя между ними есть немаловажные отличия, при том сущность у них практически одна[1.С.114]. Кроме работ А. И. Гурова, большой интерес отражают публикации В. Ф. Пирожкова и Ю. П. Дубягина, они являются одними из самых крупных специалистов среди изучения криминальной субкультуры. Следовательно, неформальным нормам развивающемся в Российском преступном мире XX в. характерны «слабость», неустойчивость, несамостоятельность. Это является отражением официальной идеологии, которое преломлено через особенности сферы жизни участников преступных сообществ. Неформальные нормы наиболее полно отражают процессы, которые происходят в преступном мире.

В XX в. как в криминальном мире, так и во всей нашей стране, произошло достаточно много изменений. Из всех элементов арестантской субкультуры особенно неформальные нормы отчетливо реагируют на эти данные изменения. В 30-х гг. прошлого века власть среди систем государственно-политической и административно-командной экономики имела абсолютный контроль над всем обществом и рассматривала граждан страны только как связующих в государственной системе. Данной эпохе было присуще полное подавление личности, чтобы достичь призрачной мечты.[8] Для криминальных норм также было свойственно полное усмирение личности. К примеру, в 30-е гг. неформальные правила поведения были в роли категорических императивов: «жиганы» всяко пытались подстроить прошлые преступные традиции и обычаи к новым условиям. Изучались и иные аспекты поведения молодежи[10, 11].

Существуют следующие подходы в социальных науках: объективистский - социальные феномены и проблемы, то есть - преступность, наркотизм, проституция, коррупция и др. – существуют объективно, и интеракционистский, с позиций которого проблемы социума формируются обществом – властью, общественным мнением, СМИ [6]. Сместив акцент анализа феномена преступного поведения из юридической в социально-психологическую плоскость, Я. И. Гишинский именуется его "девиантностью" так как такое поведение является отклоняющимся от социокультурных норм конкретного общества в установленный момент времени. В соответствии с девиантологией и криминологией основные позиции нужно посвятить именно социальному аспекту детерминации девиантного поведения. Данное мнение имеет много поддержки среди зарубежных ученых. Германские криминологи Хесс и Шеерер говорят, что преступность не является онтологическим явлением, а конструкция мысли, имеет исторически изменчивую структуру, которая практически целиком

формируется институтами которые контролируют, устанавливают нормы и приписывают поступкам определенные значения.[5] Из вышесказанного можно выделить, что преступность начинает возникать и распространяться прежде всего в социуме, вокруг нас много проявлений в виде информации, которая порой наталкивает человека на совершение преступных деяний.

Рассматривая очередной этап общественного развития 21 век можно охарактеризовать как тот период, в котором большое распространение получила криминальная субкультура АУЕ. Она проявляется среди разных групп людей, но в большей степени ее влиянию подвергается более молодая возрастная группа населения. Чтобы понять динамику развития и распространения данного явления, мы провели анкетирование среди населения.

В данном опросе приняло участие 25 человек, анкетирование было проведено среди знакомых, одноклассников и работников Ачинского филиала ФГБОУ ВО Красноярский ГАУ. Опрос проводился в течении ноября 2017 г., возрастная группа опрошиваемых составила от 15 до 30 лет. Исходя, из ответов участников мы пришли к выводу, что основным источником распространения криминальной субкультуры АУЕ является социальная сеть «Вконтакте». Возрастного ограничения для пользования в данной социальной сети нет, поэтому данные с подходящей тематикой отлично постятся и лайкаются, тем самым становятся популярными среди пользователей, а как известно многие следуют трендам «эффект толпы». Также, рассматривая данные случаи можно учесть криминологическую теорию «теорию факторов» Адольфа Жака Кеттле по которой видно, что молодое поколение принимает все действие источников информации и окружающей среды под себя, вследствие чего происходит развитие данной субкультуры «АУЕ», что в дальнейшем переходит к возможному совершению преступлений. Безусловно, просто так данное проявление оставлять нельзя. Следует отметить, что совсем недавно 20 ноября 2017 законопроект, запрещающий пропаганду криминальной субкультуры в интернете и средствах массовой информации, внесен в Госдуму. Он гласит: "Запрещается в средствах массовой информации, а также в информационно-телекоммуникационных сетях пропаганда криминальной субкультуры, которая выражается в распространении информации о социокультурных ценностях преступного мира, направленной на формирование привлекательности криминального образа поведения"[10]. Мы считаем, что нужно усилить меры по запрету данной субкультуры на территории страны, за распространение и агитацию установить наказание в виде уголовной ответственности. Потому что именно подрастающее поколение-будущее нашей страны, если мы уменьшим воздействие данных факторов на них, уменьшится и преступность.

Литература:

1. Александров Ю. К. Очерки криминальной субкультуры. М., 2005. С. 114.
2. Гуров А. И. Профессиональная преступность: прошлое и современность. М., 1990. С. 3011.
3. Достоевский Ф. М. Собрание сочинений: В 15 т. Л., 1988. Т. 3. С. 531.
4. Иншаков С. М. Зарубежная криминология. М., 1997. С. 166–169.
5. Русский народный сервер против наркотиков. Конструирование девиантности: проблематизация проблемы. URL: <http://www.narcom.ru/publ/info/819>.
6. Тепляшин П.В., Сергиенко А.С. Социокультурные установки как детерминанта преступного поведения личности (в контексте феномена пенитенциарной системы) // Вестник Сибирского юридического института ФСКН России. – 2015. – № 3. – С.108-115.
7. Солженицын А. И. В круге первом. М., 1991. С. 145; Он же. Архипелаг ГУЛАГ. М., 1991. С. 231; Шаламов В. Т. Воспоминания. М., 2001. С. 200.
8. Сорокун П.В. Опыт советской Сибири в развитии образования и культуры /Наука и образование: опыт, проблемы, перспективы развития, Часть II, материалы XIII международ. научно-практической конференции (23 24 апреля 2014 г.)/ Краснояр.гос.аграр. ун-т.- Красноярск, 2014. С.352-355.

9. Сорокун П.В. История становления и развития профессиональной ориентации молодежи в России // П.В. Сорокун // Эпоха науки. 2015. № 2. С. 15.
10. ТАСС. Информационное агентство России. В Госдуму внесен проект о запрете распространения криминальной субкультуры в соцсетях. URL: <http://tass.ru/obschestvo/4742250> URL: <http://tass.ru/obschestvo/4742250>.
11. Чехов А. П. Остров Сахалин. М., 1985. С. 45.
12. Чалидзе В. Уголовная Россия. М., 1990. С. 63.



ОРГАНИЗАЦИЯ ПРЕСТУПНОГО СООБЩЕСТВА КАК УГОЛОВНО-ПРАВОВОЕ ЯВЛЕНИЕ

Романенко Светлана Владимировна

студентка 3 курса кафедры криминалистики
Сибирского института бизнеса, управления и психологии
Россия, г. Красноярск

Воронин Сергей Эдуардович

научный руководитель
д.ю.н., профессор кафедры уголовного права и криминологии
ФГБОУ ВО Красноярский ГАУ Ачинский филиал
Россия, г. Ачинск

Аннотация: в статье рассматривается уголовно-правовая характеристика организации преступного сообщества.

Ключевые слова: сообщество, преступность, признаки.

ORGANIZATION OF CRIME COMMUNITY AS CRIMINAL LEGAL PHENOMENON Romanenko Svetlana Vladimirovna

3 rd year student Department of Criminalistics
Siberian Institute of Business, Management and Psychology
Russia, Krasnoyarsk

Voronin Sergey Eduardovich

Scientific adviser
Doctor of Law, Professor of the Department of Criminal Law and Criminology
Achinsk branch of the Krasnoyarsk State Agrarian University
Russia, the city of Achinsk

Abstract: in the article the criminal legal characteristic of the organization of criminal community is considered.

Keywords: community, crime, signs.

Как известно, любое преступление является сложным многогранным явлением, позволяющим рассматривать его с различных точек зрения. Организация преступной группы, конечно же, не является исключением из этого правила. Данный вид преступления мы можем рассматривать с точки зрения криминологии, исследуя причины и условия его совершения; и

с точки зрения уголовного права, исследуя состав преступления; криминалистики, изучая механизм совершения преступления и механизм слеодообразования. Полагаем, именно уголовно-правовая, криминалистическая, а также уголовно-процессуальная характеристики должны охватываться содержанием понятия «общая характеристика преступления», взаимно дополняя и углубляя друг друга в гносеологическом плане. Очевидно, что в рамках нашего исследования особый научно-практический интерес вызывает именно криминалистическая составляющая общей характеристики организации преступного сообщества. [1, С.198]

Однако криминалистическая характеристика организации преступного сообщества будет далеко не полной, если мы не дадим уголовно-правовую характеристику данному явлению. Это тем более необходимо сделать, учитывая, что практически каждый элемент состава преступления находит свое отражение как в предмете доказывания по уголовному делу, так и в криминалистической характеристике организации преступного сообщества. В этом проявляется диалектическая связь уголовно-правовой, уголовно-процессуальной и криминалистической характеристик исследуемого вида преступления. [2, С.47]

На сегодняшний день организованная преступность вошла в ряд глобальных проблем человечества, от решения которой в значительной мере зависит его дальнейшая судьба, и это не преувеличение, а лишь запоздалая констатация. Вместе с тем, путь к законодательной криминализации ее наиболее изощренных и опасных форм оказался в нашей стране долог и тернист. Первый шаг в этом направлении сделан 1 июля 1994 года, когда законодателем в текст УК РСФСР 1960 года была введена ст. 17.1, закрепляющая определение такой формы соучастия, как организованная группа. Принятый Государственной Думой Российской Федерации 24 мая 1996 года и вступивший в действие с 1 января 1997 года УК РФ ввел понятие преступного сообщества (преступной организации), а также предусмотрел ответственность за его создание, руководство им и участие в нем. [3, С.57]

В первоначальной редакции статьи 35 УК РФ преступление признавалось совершенным преступным сообществом (преступной организацией), если оно совершено сплоченной организованной группой (организацией), созданной для совершения тяжких или особо тяжких преступлений, либо объединением организованных групп, созданным в тех же целях. [4, С.31]

Изменения, внесенные в понятие преступного сообщества, заключаются, в частности, в двух основных положениях, заимствованных из определения организованной преступной группы, содержащегося в ст. 2 Конвенции ООН против транснациональной организованной преступности, где она трактуется как «структурно оформленная группа в составе трех или более лиц, существующая в течение определенного периода времени и действующая согласованно с целью совершения одного или нескольких серьезных преступлений или преступлений, признанных таковыми в соответствии с настоящей Конвенцией, с тем, чтобы получить прямо или косвенно финансовую или иную материальную выгоду». [5, С.58]

Данное определение отличается от определения «организованной группы», содержащегося в УК РФ, тем, что не содержит признака «заранее объединились», а указывает на структурно оформленный характер такой группы и на мотивацию. Кроме того, указан нижний порог численности такой группы – три лица и более. Российское же уголовное право и уголовный закон любую группу традиционно рассматривают как состоящую из двух и более лиц. Отметим, что данное обстоятельство играет важную роль в механизме преступления организованного преступного сообщества (далее по тексту ОПС), значительно усложняя поисково-познавательную деятельность следователя, а точнее – следователей, так как расследованием деятельности ОПС почти во всех случаях должна заниматься группа, а иногда и бригада следователей. [6, С.112]

Основанием для внесения таких изменений в отечественное уголовное законодательство являются положения ч. 4 ст. 15 Конституции РФ, согласно которой «общепризнанные принципы и нормы международного права и международные договоры Российской Федерации являются составной частью ее правовой системы. Если международным договором Российской Федерации установлены иные правила, чем

предусмотренные законом, то применяются правила международного договора». [7, С.41]

При раскрытии признаков, характеризующих преступное сообщество, разделим их на две группы: характерные для организованной группы и специфические признаки преступного сообщества. [8, С.25]

Основу преступного сообщества образует организованная группа, характерным признаком которой является устойчивость. [9, С.153]

Преступное сообщество (преступная организация), являясь формой (особым родом) соучастия, само, в свою очередь, выступает в двух формах, а именно как:

а) структурированная организованная группа (организация), созданная для совершения тяжких или особо тяжких преступлений;

б) объединение организованных групп, созданное для совершения тяжких или особо тяжких преступлений. [10, С.123]

В обеих формах стержневым понятием является организованная группа. Преступление, – говорится в ч. 3 ст. 35 УК РФ, – признается совершенным организованной группой, если оно совершено устойчивой группой лиц, заранее объединившихся для совершения одного или нескольких преступлений. [11, С.51]

Признак устойчивости означает внутреннюю упорядоченность, согласованность и взаимодействие составных частей системы. Он предполагает широкий комплекс признаков: определение целей совместной деятельности; планирование преступных акций; иерархическую структуру и распределение ролей между соучастниками; внутреннюю дисциплину с беспрекословным подчинением по вертикали; систему обеспечения орудиями и средствами совершения преступления; специализацию функций соучастников и самого сообщества; круговую поруку и конспирацию; отработанные схемы отмывания «грязных» денег и их вложения в различные проекты; создание системы противодействия различным мерам социального контроля, включая обеспечение безопасности сообщества и установление связей с коррумпированными лицами государственного аппарата, и т.п. [5, С.63]

Признак устойчивости присущ преступному сообществу как форме соучастия постольку, поскольку оно определяется законодателем через понятие организованной группы. Граница же между организованной группой и преступным сообществом проходит по специфичным признакам:

А. Структурированность (здесь мы говорим лишь о первой его форме).

Б. Наличие специальной цели.

В. Совместность совершения преступлений.

Все рассмотренные признаки преступного сообщества (преступной организации) в совокупности образуют самую опасную форму соучастия. Только при их совместном наличии, полагаем, и возникает такое явление, как организованное преступное сообщество.

Список литературы:

1. Воронин, С.Э. Теория и практика расследования преступлений в сфере миграционной безопасности: Монография/ С.Э. Воронин, И.В. Никитенко, Д.Д. Каплун, В.Н. Скорик. Красноярск: Изд-во Сибирского института бизнеса, управления и психологии. 2015.488 с.

2. Воронин, С.Э. Психотипологический подход в системе криминалистического знания: Монография / С.Э. Воронин, Р.Л. Ахмедшин, Т.А. Алексеева. Красноярск: Изд-во Сибирского института бизнеса, управления и психологии. 2015. 323 с.

3. Воронин, С.Э. Нравственно-психологические основы оперативно-розыскной деятельности и уголовного судопроизводства: Монография /С.Э. Воронин. – Красноярск: Изд-во Сибирского института бизнеса, управления и психологии, 2018. 168 с.

4. Воронин, С.Э. Пределы судейского усмотрения при постановлении оправдательного приговора / С.Э. Воронин, О.Ю. Александрова. – Красноярск: Изд-во Сибирского юридического института МВД РФ, 2004. – 92 с.

5. Воронин, С.Э. Организация преступного сообщества: уголовно-правовые и криминалистические аспекты / С.Э. Воронин, Е.С. Воронина, А.М. Железняков. – Красноярск: Изд-во Сибирского института бизнеса, управления и психологии, 2015. – 328 с.
6. Воронин, С.Э. Диалоги об уголовном судопроизводстве России: Монография / С.Э. Воронин. Хабаровск: Изд-во Дальневосточного института МВД РФ. 2007. 176 с.
7. Воронин, С.Э. Ситуационное моделирование в судебной экспертизе [Текст] / С.Э. Воронин. – Красноярск: Изд-во Красноярского государственного аграрного университета, 2013. – 159 с.
8. Воронин, С.Э. Актуальные проблемы современной криминалистики [Текст] / С.Э. Воронин, И.В. Никитенко, Д.А. Степаненко. – Красноярск: Изд-во АНО ВО «Сибирский институт бизнеса, управления и психологии», 2016. -277 с.
9. Воронин, С.Э. Теория и практика расследования преступлений, связанных с незаконной добычей водных биоресурсов [Текст] / С.Э. Воронин, М.Н. Токарев. – Красноярск: Изд-во Сибирского института бизнеса, управления и психологии, 2014. – 278 с.
10. Воронин, С.Э. Тайны мироздания в современной науке и религии/ С.Э. Воронин.-Красноярск: Изд-во Сибирского института бизнеса, управления и психологии, 2017.-175 с.
11. Воронин, С.Э. Криминалистика: Практикум /Учебное пособие/ С.Э. Воронин. Красноярск: АНО ВО «Сибирский институт бизнеса, управления и психологии», 2017. -125 с.



КРИПТОВАЛЮТА В ГРАЖДАНСКОМ ПРАВЕ

Рябков Николай Сергеевич

студент 3 курса кафедры уголовного права и криминологии
ФГБОУ ВО Красноярский ГАУ Ачинский филиал
Россия, г. Ачинск

Маслак Светлана Александровна

научный руководитель
старший преподаватель кафедры теории и истории государства и права
ФГБОУ ВО Красноярский ГАУ Ачинский филиал
Россия, г. Ачинск

Аннотация: В данной статье рассматривается вопрос о правовом статусе криптовалюты в гражданском праве Российской Федерации, использовании ее в гражданском обороте, особенностях рассмотрения судебных дел, связанных с криптовалютой, обоснованию необходимости внесения изменения в Гражданский кодекс Российской Федерации, дающего четкое определение понятию «криптовалюта» и признания её объектом гражданских прав.

Ключевые слова: Криптовалюта, биткойн, виртуальные валюты, объект гражданских прав, денежное средство.

CRYPTOCURRENCY IN CIVIL LAW

Ryabkov Nikolay Sergeevich

3rd year student of the Criminal Law and Criminology Department
Achinsk branch of the Krasnoyarsk State Agrarian University
Russia, the city of Achinsk

Maslak Svetlana Aleksandrovna

scientific adviser
senior lecturer of the Department of theory and history of state and law
Achinsk branch of the Krasnoyarsk State Agrarian University
Russia, the city of Achinsk

Abstract: this article discusses the issue of proving the status of crypto currency in the Grand Prix of the Russian Federation, its use in the Grand Prix interrupt, features of the consideration of court cases related to cryptocurrency, bosnia the need for the national Assembly to change the evaluation code of the Russian Federation, which gives the definition of chat pont "cryptocurrency" and recognition of its object evaluation rights.

Keywords: Cryptocurrency, bitcoin, virtual currency, object of rights assessment, den means.

Цифровые технологии прочно вошли в нашу жизнь и изменили подходы ко многим традиционным вещам, и деньги не являются исключением. Появились различные виртуальные валюты, называемые также криптовалютами. Самыми распространенными криптовалютами являются Bitcoin, Ripple, Ethereum, Dogecoin, Litecoin и другие, всего насчитывают примерно пятьсот видов криптовалют.

На сегодняшний день, криптовалюта, самой известной из которых пока является биткойн, по сути, применяются как средство платежа при расчетах за товары и услуги между лицами, которые дают согласие на совершение таких сделок, вне зависимости от их вида и условий.

При всем этом взгляды государственных структур различных стран мира относительно правового статуса криптовалют разделились. Одни считают, что различные виды криптовалют необходимо рассматривать как платежное средство, как, например, Япония, иные же думают, что криптовалюты являются объектом вещных прав. Сходного мнения также придерживается О.С. Беломытцева, считающая, что «в мире не наблюдается одного мнения о биткойне со стороны ни регуляторов, ни ведущих представителей экономической и юридической наук» [5].

Также стоит отметить, что какая-либо позиция одного и того же государства по отношению к правовому статусу криптовалюты на ее территории пересматривается самим государством.

К примеру, Банк Японии ранее в 2015 г. «выпустил доклад, содержащий обзор технологии Blockchain и цифровой валюты Bitcoin. В докладе отмечается, что «цифровая валюта» представляет собой весьма неоднозначный инструмент» [6].

«В Китае же в 2013 г. банк и ряд министерств создали вместе документ о мерах безопасности, относящихся к рискам использования Bitcoin. В документе говорится, что Bitcoin выступает как «виртуальный товар», по своей природе не может являться валютой, что в свою очередь не может быть и использоваться на рынке валютой» [6].

В Испании в период до 2014 г. статус Bitcoin не был определен, и она была рассмотрена как цифровые товары или вещи в рамках Гражданского кодекса. Следовательно, в отношении операций с Bitcoin применялись положения Гражданского кодекса, затрагивающие бартерные сделки» [6].

При таких разных подходах к правовому положению криптовалют в нынешнем мире для национального законодательства каждой конкретной страны все же является обязательным дать четкое определение ее статуса на территории какой-либо страны страны.

Само собой, нельзя говорить о том, что отсутствие четкого определения в законодательстве правового статуса криптовалюты на территории Российской Федерации не делает ее объектом гражданских прав или каким-либо образом препятствует ее обороту.

Криптомонеты разных видов криптовалют могут свободно отчуждаться, переходить от одного лица к другому, причем в силу их свойств даже вне зависимости от того, будут ли они

запрещены или ограничены в обороте, что само по себе уже входит в противоречие с действующим на сегодняшний день в Российской Федерации законодательством.

Так, в соответствии с частями 1, 2 статьи 129 Гражданского кодекса Российской Федерации (далее – ГК РФ) объекты гражданских прав могут свободно отчуждаться или переходить от одного лица к другому в порядке универсального правопреемства (наследование, реорганизация юридического лица) либо иным способом, если они не ограничены в обороте. Законом или в установленном законом порядке могут быть введены ограничения оборотоспособности объектов гражданских прав, в частности могут быть предусмотрены виды объектов гражданских прав, которые могут принадлежать лишь определенным участникам оборота либо совершение сделок с которыми допускается по специальному разрешению.

Рассмотрим несколько случаев из судебной практики в отношении криптовалюты.

В Постановлении Шестого арбитражного апелляционного суда от 01.04.2016 г. № 06АП-552/2016 по делу № А73-7423/2015, где замена обязательства по возврату долга в иностранной валюте (сингапурских долларах) на обязательство по перечислению определенной суммы биткойнов была квалифицирована судом как новация долга. криптовалюта не может входить в конкурсную массу должника [15].

В Определении Арбитражного суда Тюменской области от 22.06.2016 г. по делу № А70-15360/2015 суд, ссылаясь на статью 27 Федерального закона «О Центральном банке Российской Федерации (Банке России)» от 10.07.2002 № 86-ФЗ, пришел к выводу о запрете оборота криптовалюты на территории Российской Федерации [16].

Невьянским городским судом Свердловской области было принято решение от 30.09.2014 г. по делу № 2-978/2014, о блокировке семи сайтов, посвященных биткойнам. В судебном акте указано, что криптовалюты могут быть использованы для осуществления преступной деятельности и совершения действий, направленных на легализацию (отмывание) доходов, полученных преступным путем, и финансирование терроризма. Данное решение было отменено судом апелляционной инстанции [17].

Определением Арбитражного суда г. Москвы от 26.02.2018 г. по делу № А40-124668/2017 финансовому управляющему, полагающему, что криптовалюта является объектом гражданских прав, в удовлетворении ходатайства о включении биткойнов должника в конкурсную массу и требовании обязать должника передать ему пароль от криптокошелька [13].

Определением Арбитражного суда г. Москвы от 05.03.2018 г. по делу № А40-124668/17-71-160Ф суд отказал в удовлетворении ходатайства финансового управляющего о включении криптовалюты в конкурсную массу, указав, что криптовалюта не относится ни к одному из объектов гражданских прав, операции с криптовалютами находятся вне правового поля, нельзя достоверно установить, кому именно принадлежит криптовалюта в криптокошельке [12].

Перечень признаваемых законом объектов гражданских прав содержится в статье 128 ГК РФ. К ним относятся: вещи, включая наличные деньги и документарные ценные бумаги, иное имущество, в том числе безналичные денежные средства, бездокументарные ценные бумаги, имущественные права; результаты работ и оказания услуг; охраняемые результаты интеллектуальной деятельности и приравненные к ним средства индивидуализации (интеллектуальная собственность); нематериальные блага.

Некоторые из перечисленных объектов заведомо не подходят для квалификации криптовалют. Так, криптовалюта не может рассматриваться в качестве:

1) вещи, поскольку не имеет материального, физически осязаемого выражения, представляя собой определенный код, а по сути - информацию, которая с 2008 г. не является отдельным объектом гражданских прав;

2) результата работ или оказания услуг, поскольку в отношениях, связанных с ее использованием, отсутствует обязательственная составляющая (отношения «должник-кредитор»), без которой невозможно говорить ни о работах, ни об услугах как таковых;

3) результата интеллектуальной деятельности, поскольку она создается в результате функционирования программных протоколов, а не творческой деятельности человека;

4) нематериального блага по причине вполне очевидного отсутствия тесной связи с личностью человека [11].

Решение данного явления на законодательном уровне безусловно важно, так как в зависимости от отношения к использованию криптовалюты, которое в России и во всем мире варьируется от резко отрицательного до благосклонно положительного, данное явление не только существует, но и продолжает все активнее развиваться, вовлекая в свою орбиту все большее количество участников.

Для этого по крайней мере необходимо внести изменения в статью 128 ГК РФ, определяющую объекты гражданских прав с изложением ее в следующей редакции: «К объектам гражданских прав относятся вещи, включая наличные деньги и документарные ценные бумаги, иное имущество, в том числе безналичные денежные средства, криптовалюта, бездокументарные ценные бумаги, имущественные права; результаты работ и оказание услуг; охраняемые результаты интеллектуальной деятельности и приравненные к ним средства индивидуализации (интеллектуальная собственность); нематериальные блага». Кроме того, целесообразно включение в ГК РФ статьи, дающей четкое определение понятию «криптовалюта».

Список литературы:

1. Гражданский кодекс Российской Федерации (часть первая) от 30.11.1994 № 51-ФЗ // Доступ из СПС «КонсультантПлюс».
2. Федеральный закон от 02.12.1990 № 395-1 «О банках и банковской деятельности» // Доступ из СПС «КонсультантПлюс».
3. Федеральный закон «О Центральном банке Российской Федерации (Банке России)» от 10.07.2002 № 86-ФЗ // Доступ из СПС «КонсультантПлюс».
4. Информация Банка России от 27.01.2014 г. «Об использовании при совершении сделок "виртуальных валют», в частности, Биткойн". URL: http://www.cbr.ru/press/PR/?file=27012014_1825052.htm.
5. Беломытцева О.С. О понятии криптовалюты биткойн в рамках мнений финансовых регуляторов и контексте частных электронных денег / О.С. Беломытцева // Проблемы учета и финансов. 2014. № 2(14). С. 26 - 28.
6. Кузнецов В.А. О подходах в международном регулировании криптовалют (BITCOIN) в отдельных иностранных юрисдикциях / В.А. Кузнецов, А.В. Якубов // Деньги и кредит. 2016. № 3. С. 20 - 29.
7. Любшина Д.С. Криптовалюта как инновационный инструмент мировой торговли / Д.С. Любшина, А.В. Золотарюк // Интерактивная наука. 2016. № 10. С. 145 - 146.
8. Марамыгин М.С. Экономическая природа и проблемы использования виртуальных денег (криптовалют) / М.С. Марамыгин, Е.Н. Прокофьева, А.А. Маркова // Известия УрГЭУ. 2015. № 2(58). С. 37 - 43.
9. Савельев А.И. Криптовалюты в системе объектов гражданских прав // Журнал «Закон». 2017. № 8. С. 136-153.
10. Сидоренко Э.Л. Криптовалюта как новый юридический феномен / Э.Л. Сидоренко // Общество и право. 2016. N 3(57). С. 193 - 197.
11. Хидзев А.Т. Криптовалюта: правовые подходы к формированию понятия / А.Т. Хидзев // Право и современные государства. 2014. N 4. С. 10 - 15.
12. Определение Арбитражного суда г. Москвы от 05.03.2018 по делу № А40-124668/17-71-160Ф. Доступ из СПС «Консультант Плюс».
13. Определение Арбитражного суда г. Москвы от 26.02.2018 по делу № А40-124668/2017 Доступ из СПС «Консультант Плюс».
14. Постановление Восьмого арбитражного апелляционного суда от 11.08.2016 № 08АП-9021/2016 по делу № А70-15360/2015. Доступ из СПС «Консультант Плюс».

15. Постановление Шестого арбитражного апелляционного суда от 01.04.2016 № 06АП-552/2016 по делу № А73-7423/2015. Доступ из СПС «Консультант Плюс».

16. Определение Арбитражного суда Тюменской области от 22.06.2016 г. по делу № А70-15360/2015. Доступ из СПС «Консультант Плюс».

17. Решение Невьяновского городского суда Свердловской области от 30.09.2014 по делу № 2-978/2014. Доступ из СПС «Консультант Плюс».



ОБЩЕСТВЕННАЯ ОПАСНОСТЬ ПРЕСТУПЛЕНИЙ СВЯЗАННЫХ С НЕЗАКОННЫМ ОБОРОТОМ КУРИТЕЛЬНЫХ СМЕСЕЙ

Сваткова Альбина Алексеевна

магистр 1 курса направления Юриспруденции
ФГБОУ ВО Красноярский ГАУ Ачинский филиал
Россия, г. Ачинск

Рахматулин Закир Равильевич

научный руководитель
старший преподаватель кафедры уголовного права и криминологии
ФГБОУ ВО Красноярский ГАУ Ачинский филиал
Россия, г. Ачинск

Аннотация: в данной статье речь идет о законопроекте, который вносит запрет на использование курительных смесей в общественных местах.

Ключевые слова: законопроект, Государственная Дума, курительные смеси, кальян, вэйп, охрана здоровья граждан; воздействие окружающего табачного дыма; последствия потребления табака.

PUBLIC DANGER OF CRIMES OF THE SMOKING ROOMS OF MIXES CONNECTED WITH ILLICIT TRAFFICKING

Svatkova Albina Alekseevna

Master of 1 course of jurisprudence
Achinsk branch of the Krasnoyarsk state agricultural university
Russia, city of Achinsk

Rakhmatulin Zakir Ravilyevich

Research supervisor
senior teacher of department of criminal law and criminology
Achinsk branch of the Krasnoyarsk state agricultural university
Russia, city of Achinsk.

Abstract: in this article it is about the bill which brings the ban on use of smoking mixes in public places.

Keywords: bill, State Duma, smoking mixes, hookah, vape, protection of public health; influence of surrounding tobacco smoke; tobacco consumption consequences.

22 ноября 2017 года Министерство здравоохранения России внесло в Государственную Думу законопроект «О внесении изменений в Федеральный закон «Об охране здоровья граждан от воздействия окружающего табачного дыма и последствий потребления табака». Данные законопроект подготовлен во исполнение приоритетного проекта «Формирование

здорового образа жизни» в целях принятия дополнительных мер, направленных на снижение распространенности потребления табака[1].

Несмотря на достигнутые в последние годы успехи, показатели распространенности потребления табака все еще остаются довольно высокими. По данным Глобального опроса взрослого населения о потреблении табака (GATS 2016) распространенность потребления табака среди взрослого населения Российской Федерации составляет 30,9%. По данным Глобального обследования потребления табака среди молодежи (GYTS 2015), в России потребляют табачные изделия 15,1 % подростков 13-15 лет. При этом, 2,7 % потребляют некурительные табачные изделия[2].

Вместе с тем с потреблением табака связано развитие тяжелых хронических заболеваний, в том числе, рака и других онкологических заболеваний, болезней органов дыхания (хронической обструктивной болезни легких, эмфиземы, бронхитов) сердечно-сосудистых заболеваний (инфарктов миокарда, инсультов, атеросклероза, гипертонии), потери слуха, слепоты, катаракты. Его потребление также приводит к бесплодию, выкидышам и импотенции, другим тяжелым последствиям, инвалидности и смерти.

Потери потенциальных лет жизни в трудоспособном возрасте, связанные с преждевременной смертностью, обусловленной курением, в среднем составляют у мужчин 9 лет, у женщин 5,6 года. С учетом потерь лет потенциальной жизни или непрожитых лет вследствие преждевременных смертей от всех причин, связанных с курением, упущенная выгода в производстве ВВП составляет около 2% ВВП.

Проектом федерального закона предусмотрено дальнейшее расширение перечня помещений, территорий и объектов, свободных от табачного дыма, в целях сокращения лиц, подвергающихся его воздействию и мотивирования потребляющих табак людей отказаться от его потребления.

Необходимо сказать, что в последние годы особенно насущной стала проблема потребления различных курительных смесей в местах общественного питания с помощью такого устройства, как кальян. Помимо этого, возможность использования кальяна создает трудности в правоприменительной практике Федерального закона № 15-ФЗ, поскольку достаточно трудно определить, добавляется в состав такой курительной смеси табак или нет.

Проектом федерального закона предлагается урегулировать этот вопрос, ограничив возможность их использования в указанных местах.

Кроме того, предлагается установить требования к площади магазинов и павильонов, в которых осуществляется розничная продажа табачной продукции в целях снижения ее территориальной доступности, а также к местам ее хранения, исходя из целей эффективной реализации действующего запрета на стимулирование продажи табака, табачной продукции и (или) потребления табака[3].

Предлагаемые меры, при их должной реализации, способны оказать дополнительное положительное воздействие на динамику сокращения потребления табака и привести к снижению показателей заболеваемости и смертности от болезней, связанных с его потреблением, что будет способствовать достижению одной из целей Концепции демографической политики Российской Федерации на период до 2025 года – увеличению ожидаемой продолжительности жизни к 2025 году до 75 лет и увеличению средней продолжительности здоровой жизни к 2025 году до 66 лет[2].

В документе Минздрав предложил также запретить законом курение табака в личных автомобилях в присутствии детей, в общих помещениях коммунальных квартир, если они находятся в долевой собственности, а также в любых помещениях, если рядом находятся люди, возражающие против курения. Предполагается, что закон должен вступить в силу 1 июня 2018 года. Запрет на курение кальяна в заведениях общепита, по проекту Минздрава, должен вступить в силу 1 января 2019 года[4].

Член комитета Госдумы по охране здоровья Николай Герасименко уверен, что их оборот, как и обычных сигарет, должен регулироваться так же жестко: «Всемирной организацией здравоохранения уже доказано вредное воздействие вейпов, электронных

сигарет и кальянов. Кроме того, никто не знает, что находится в картридже, они ведь не проходят никаких проверок. Если на пачке сигарет есть информация о том, сколько смол, никотина и так далее в них содержатся, то о том, что находится в картриджах для «вейпа», электронных изделиях, чем набиваются кальяны, ничего неизвестно. Но они несут примерно такой же вред, как обычные сигареты, как здоровья самого курильщика, так и для окружающих его людей. Очень неприятно, когда ты сидишь в ресторане, а рядом курят кальян, идет дым, пар и так далее».

Таким образом, можно сделать вывод, что употребление курительных смесей, а так же их продажа лицам не достигшим 18 лет является преступлением, и как употребление табака является вредным для окружающих людей. В связи с этим, я считаю своевременным и целесообразным внесение и утверждение данного законопроекта, в целях привития молодежи здорового образа жизни, и снижения смертности населения в России.

Список используемой литературы:

1. Федеральный портал проектов нормативных правовых актов// Информационно-правовой портал [электронный ресурс] – Режим доступа. – URL: <http://regulation.gov.ru/projects#> (дата обращения 23.11.2017).
2. Указ Президента РФ от 9 октября 2007 г. N 1351 "Об утверждении Концепции демографической политики Российской Федерации на период до 2025 года" (с изменениями и дополнениями).
3. Перечень поручений Президента Российской Федерации от 2 апреля 2017 года № Пр-589// Информационно-правовой портал Президент России [электронный ресурс] – Режим доступа. – URL: <http://kremlin.ru/acts/assignments/orders/copy/54266> (дата обращения 23.11.2017).
4. Минздрав намерен убрать дымовую завесу// Информационно-правовой портал Коммерсант.ru [электронный ресурс] – Режим доступа. – URL: <https://www.kommersant.ru/doc/3443050> (дата обращения 23.11.2017).



ПРОБЛЕМЫ РАЗВИТИЯ МЕСТНОГО САМОУПРАВЛЕНИЯ В КРАСНОЯРСКОМ КРАЕ

Сваткова Альбина Алексеевна

магистр 1 курса направления Юриспруденции
ФГБОУ ВО Красноярский ГАУ Ачинский филиал
Россия, г. Ачинск

Сорокун Павел Владимирович

научный руководитель
к.и.н., доцент кафедры теории и истории государства и права
ФГБОУ ВО Красноярский ГАУ Ачинский филиал
Россия, г. Ачинск

Аннотация: в статье анализируется состояние регионального законодательства в сфере местного самоуправления в части формирования бюджета.

Ключевые слова: местное самоуправление, конституция, красноярский край, бюджет.

PROBLEMS OF DEVELOPMENT OF LOCAL GOVERNMENT IN KRASNOYARSK KRAI

Svatkova Albina Alekseevna

Master of 1 course of jurisprudence

Achinsk branch of the Krasnoyarsk state agricultural university

Russia, city of Achinsk

Sorokun Pavel Vladimirovich

research supervisor

Ph.D., Associate Professor of the Department of Theory and History of State and Law

Achinsk branch of the Krasnoyarsk state agricultural university

Russia, city of Achinsk.

Abstract: in article the condition of the regional legislation in the sphere of local government regarding formation of the budget is analyzed.

Keywords: local government, constitution, Krasnoyarsk Krai, budget.

В настоящее время такая проблема, как развитие системы местного самоуправления, вызывает интерес большинства граждан России, поскольку большая часть жизнедеятельности населения происходит в различных муниципальных образованиях. Местное самоуправление обязано обеспечивать защиту интересов граждан на относительно небольшой территории: реализовывать различные потребности граждан в труде, социальных благах, предоставлять коммунальные, образовательные, медицинские услуги, создавать благоприятные условия для малого и среднего бизнеса, а так же обеспечивать охрану окружающей среды, охрану общественного порядка и пр.

Политико-правовую природу местного самоуправления определила принятая в 1993 году Конституция Российской Федерации. Современное состояние института местного самоуправления в Красноярском крае, в первую очередь, определяется положениями основополагающего для всей его системы Федерального закона от 06.10.2003 № 131-ФЗ «Об общих принципах организации местного самоуправления в Российской Федерации» (далее – Федеральный закон № 131-ФЗ)[2]. Необходимо отметить, что в Красноярском крае Федеральный закон № 131-ФЗ вступил в силу с 1 января 2006 года. Вместе с тем, в соответствии с изложенной в его нормах концепцией разграничения полномочий органов публичной власти в области местного самоуправления, определённая часть вопросов его организации регламентирована актами органов государственной власти Красноярского края, а также актами органов местного самоуправления. В их числе Устав Красноярского края, законы и иные нормативные правовые акты Красноярского края, уставы муниципальных образований и иные муниципальные правовые акты. Закон Красноярского края о местном самоуправлении отсутствует, что является оправданной практикой, иначе указанный закон Красноярского края вынуждено дублировал бы в его нормах значительное число конкретных норм федерального законодательства. Наряду с этим, в Красноярском крае сформирована нормативная правовая база, регламентирующая полномочия органов государственной власти субъекта в области местного самоуправления. В Красноярском крае двухуровневая модель местного самоуправления (за исключением муниципальных образований город Норильск и Северо-Енисейский район, в которых законодательно закреплена одноуровневая модель местного самоуправления)[4].

С 1993 г. органы местного самоуправления в соответствии с законодательством обладают правом определять структуру расходной и доходной частей бюджета самостоятельно: увеличивать нормы расходов на ЖКХ и затраты на социальную поддержку населения, определять и направлять использование средств бюджета на целевые программы и инвестиции[6].

Основной идеей реформирования местного самоуправления в Российской Федерации является идея укрепления и развития местного самоуправления, условием реализации которой

стала финансовая стабильность муниципальных образований и соответствие их расходных полномочий доходным источникам местных бюджетов.

В Красноярском крае основной проблемой межбюджетных отношений является то, что большинство территорий нуждается в значительной финансовой поддержке.

При этом ситуация осложняется глубокой дифференциацией территорий по уровню собственных доходов, а именно: точечное расположение небольшого числа крупнейших налогоплательщиков и, соответственно, потенциальные «сверхдоходы» отдельных муниципалитетов лишают краевую власть возможности широко использовать механизм установки дополнительных нормативов отчислений для местных бюджетов от собственных доходов краевого бюджета[3].

Атрибутом финансовой самостоятельности местного самоуправления являются собственные доходы местного бюджета. Уровень собственных доходов должен составлять не менее 80% доходной части минимального бюджета соответствующего муниципального образования. К собственным доходам местных бюджетов в соответствии с Законом «О финансовых основах местного самоуправления в РФ»[1], отнесены не только местные налоги и сборы, но и доли федеральных налогов и налогов субъектов Федерации.

Их отчисления закреплены за бюджетами местных образований на постоянной основе и составляют большую часть собственных доходов местного бюджета. Одной из основных задач органов местного самоуправления является необходимость использования неналоговых механизмов формирования доходной части бюджета местных образований, а именно за счет прибыли, которую получают муниципальные предприятия, также доходов от использования и реализации муниципальной собственности и т.д. Определяющими факторами в формировании доходной части местных бюджетов являются так называемые регулирующие доходы, к которым относятся региональные и федеральные налоги и иные платежи, по которым устанавливаются нормативы отчислений[5].

На данный период времени становится все более заметна необходимость увеличивать доходные источники местного самоуправления. Опыт зарубежных стран свидетельствует о том, что местное самоуправление должно иметь как минимум 25% в консолидированном бюджете государства, с целью эффективного выполнения тех обязательств, которые на него возложены по закону. В России же оно имеет не более 20%. Только при условии обладания устойчивой финансовой базой местное самоуправление может в действительности стать эффективным механизмом по удовлетворению социальных и духовных потребностей общества в части жизнеобеспечения, социального развития, раскрытия внутреннего интеллектуального потенциала человека[7].

В заключении следует отметить, что для перехода на более качественный уровень управления очень важны разработка и внедрение новых инноваций и технологий управления финансами. Одним из вариантов решения проблемы является принятие новых и усовершенствованных законов с четко продуманными пунктами и единой идеей, а так же жесткий контроль за их соблюдением.

Список используемой литературы:

1. Федеральный закон "О финансовых основах местного самоуправления в Российской Федерации" от 25.09.1997 N 126-ФЗ.
2. Федеральный закон от 06.10.2003 N 131-ФЗ (ред. от 29.12.2017) "Об общих принципах организации местного самоуправления в Российской Федерации".
3. Доклад «О состоянии местного самоуправления в Красноярском крае» /Законодательное Собрание Красноярского края. – Красноярск, 2017. – 58с.
4. Доклад «О состоянии местного самоуправления в Красноярском крае» /Законодательное Собрание Красноярского края. – Красноярск, 2016. – 67с.
5. Прудников А. С., Белявский Д.С. Местное самоуправление и муниципальное управление: учебник. М.: Издательство ЮНИТИ-ДАНА; Закон и право, 201. 399 с.

6. Родионова В.М., Федотова М.А. Финансовая устойчивость предприятия в условиях инфляции. М.: Перспектива, 1997. 230 с.
7. Скрипкин Г.Ф. Взаимодействие органов государственной власти и местного самоуправления: учебное пособие. М.: Издательство: ЮНИТИ-ДАНА; Закон и право, 2008. 128 с.



ОБСТОЯТЕЛЬСТВА, СМЯГЧАЮЩИЕ НАКАЗАНИЕ И ИХ РОЛЬ В СОВРЕМЕННОМ УГОЛОВНОМ ПРАВЕ

Слепуха Евгений Александрович

студент 4 курса кафедры юриспруденции
ФГБОУ ВО Красноярский ГАУ Ачинский филиал
Россия, г. Ачинск

Воронин Сергей Эдуардович

научный руководитель
д.ю.н., профессор кафедры уголовного права и криминологии
ФГБОУ ВО Красноярский ГАУ Ачинский филиал
Россия, г. Ачинск

Аннотация: В статье рассматривается актуальность и значимость обстоятельств, смягчающих наказание, их характеристика и место в теории уголовного права. Проанализированы различные точки зрения относительно указанной темы, некоторые возникающие проблемы, связанные с данным институтом и направления их решения.

Ключевые слова: Обстоятельства, смягчающие наказание, общественная опасность, характеристика личности.

CIRCUMSTANCES MITIGATING PUNISHMENT AND THEIR ROLE IN MODERN CRIMINAL LAW

Slepukha Evgeny Aleksandrovich

4th year student of the Department of jurisprudence
Achinsk branch of the Krasnoyarsk State Agrarian University
Russia, the city of Achinsk

Voronin Sergey Eduardovich

Scientific adviser
Doctor of Law, Professor of the Department of Criminal Law and Criminology
Achinsk branch of the Krasnoyarsk State Agrarian University
Russia, the city of Achinsk

Abstract: the article considers the relevance and significance of circumstances mitigating punishment, their characteristics and place in the theory of criminal law. Different points of view on this topic, some emerging problems associated with this institution and the direction of their solution are analyzed.

Key words: the Circumstances mitigating punishment, danger to the public, the characteristic of the person.

Актуальность данной темы можно объяснить тем, что на современном этапе разработки уголовного законодательства до сих пор не существует

единого понятия и разъяснения сущности обстоятельств, смягчающих наказание, что является большим упущением в связи с тем, что суды не правильно трактуют и применяют уголовный закон. Это вызывает некий общественный резонанс, так как данные ошибки правоприменителей идут в разрез с основной направленностью политики нашего государства на гуманизацию мер, применяемых в качестве принуждения и ограничения прав личности.

Проблема обстоятельств, смягчающих наказание, занимает важное место и является одной из наиболее сложных и многогранных в уголовно-правовой науке. В действующем уголовном законодательстве (статья 61 Уголовного Кодекса РФ) регламентируется десять таких обстоятельств, которые могут повлиять на наказание, не изменяя квалификации деяния. Также при назначении наказания могут учитываться обстоятельства, не закрепленные в части 1 статьи 61 УК РФ.

В жизни встречаются случаи, когда обстоятельства совершения преступления могут напрямую повлиять на избрание наказания, так как они уменьшают степень общественной опасности деяния. Эти вопросы освещались в юридической литературе [7,8].

Следовательно, обстоятельствами, смягчающими наказание, признаются юридические факты и состояния, которые позволяют назначить виновному менее строгое наказание ввиду того, что они положительно характеризуют его личность, либо уменьшают степень общественной опасности деяния [2].

Дифференциация и индивидуализация наказания и уголовной ответственности в целом невозможны без учета тех или иных обстоятельств, которые существенным образом могут повлиять на исход уголовного дела. Социально-правовое значение института смягчения наказания в значительной мере определяется занимаемым им местом в механизме его дифференциации на законодательном уровне и индивидуализации судом. Значение смягчения наказания заключается в том, что оно призвано как усиливать позитивное воздействие уголовного закона на граждан, так и в том, чтобы являться одним из необходимых и практически значимых средств дифференциации и индивидуализации уголовной ответственности и наказания.

В ст. 62 УК РФ приведены правила об обязательном смягчении наказания с помощью установления точных максимальных пределов возможного наказания за преступление, совершенное при наличии соответствующих смягчающих обстоятельств и отсутствии отягчающих. Из всех смягчающих обстоятельств законодатель выделил и оценил влияние на наказание двух групп различных форм деятельного раскаяния: 1) оказание лицом, совершившим преступление, содействия в его раскрытии и расследовании (явка с повинной, активное способствование изобличению и уголовному преследованию других соучастников преступления, розыску похищенного имущества); 2) самостоятельное устранение виновным негативных последствий совершенного преступления (оказание медицинской и иной помощи потерпевшему непосредственно после совершения преступления, добровольное возмещение нанесенного имущественного ущерба и причиненного морального вреда, иные действия, направленные на заглаживание вреда, причиненного потерпевшему).

По вопросу о том, необходимо ли для применения ст. 62 УК РФ сочетание обстоятельств из указанных групп или достаточно хотя бы одного из них, в теории высказывались различные мнения. С точки зрения В. И. Селиверстова, например, для применения ст. 62 сочетание обстоятельств, предусмотренных п. п. «и» и «к» ч. 1 ст. 61 УК РФ, очень важно. Большинство же авторов считают, что правило об обязательном смягчении наказания, закрепленное ст. 62 УК РФ, должно применяться при наличии хотя бы одного из названных в п. п. «и» и «к» ст. 61 смягчающих обстоятельств. Пленум Верховного Суда указывает, что по смыслу закона правила, изложенные в ст. 62 УК РФ, могут применяться судами при наличии хотя бы одного из перечисленных в п. п. «и» и «к» ч. 1 ст. 61 УК РФ смягчающих обстоятельств, если при этом отсутствуют отягчающие обстоятельства либо они не признаны судом таковыми [5]. Норма ст. 62 УК РФ носит поощрительный характер и направлена на обеспечение деятельного раскаяния лица, совершившего преступление, стимулирование его действий по оказанию помощи в раскрытии преступления

или уменьшению его вредоносных последствий. С учетом поощрительного характера нормы, а также того, что фактические обстоятельства некоторых преступлений исключают возможность одновременного совершения действий, названных в п. п. «и» и «к» ч. 1 ст. 61 УК РФ, разъяснение Пленума Верховного Суда и позиция авторов, придерживающихся аналогичной точки зрения, представляются правильными [1,5]. До настоящего времени единое мнение о правовой природе смягчающих наказание обстоятельств отсутствует.

Характер смягчающих обстоятельств, их совокупность дает возможность суду рассматривать их как исключительные обстоятельства и назначить наказание с применением положений ст. 64 УК, т. е. более мягкое, чем предусмотрено санкцией инкриминируемой виновному статьи. Таким образом, рассматриваемые обстоятельства участвуют в формировании специальных правил назначения наказания (ст. ст. 62, 64 УК). Как правило, наличие смягчающих обстоятельств свидетельствует о меньшей степени опасности виновного и ассоциируется с назначением правонарушителю менее строгого наказания, близкого к минимуму, или же минимального наказания в пределах санкции инкриминируемой статьи.

Невозможно описать всю совокупность конкретных факторов, именуемых смягчающими обстоятельствами, ввиду их многообразия. Более целесообразным будет внесение изменений в уже существующий список ст. 61 УК, в том числе исключение из него обстоятельств, которые в судебной практике либо встречаются крайне редко, либо существуют лишь на бумаге, а не предусмотренные в уголовном законе смягчающие обстоятельства обязательно должны учитываться при назначении наказания, но признаваться смягчающими могут только в исключительных случаях. Практическая реализация данного обстоятельства будет служить дальнейшему укреплению правовой защиты прав и свобод человека и гражданина в России.

Список литературы:

1. Авдеев В. А. Этапы регламентации обстоятельств, смягчающих и отягчающих наказание, в Уголовном праве России // Известия ИГЭА. 2006. №2 С.90-93. Здравомыслов Б.В. Уголовное право Российской Федерации. Общая часть. Учебник / Под ред. проф. Б.В. Здравомыслова. – 2-е изд., перераб. и доп. – М: Юристъ, 1999. – 480 с.. 1999
2. Михаль О. А. Смягчающие обстоятельства и классификация преступлений // Вестник ОмГУ. Серия. Право. 2008 №2.
3. Пархоменко С.В. Социально-правовое назначение нормативной основы обстоятельств, исключающих преступность деяния // Российский судья. - 2004. - №3-с.23-27.
4. Постановление Пленума Верховного Суда РФ от 22 декабря 2015 г. N 58 «О практике назначения судами Российской Федерации уголовного наказания» // Бюл. Верховного Суда РФ. 2007. N 4.
5. Рождествина А.А. Уголовное право. Особенная часть. М.:Аллель, 2009.
6. Рахматулин З.Р. Анализ отдельных аспектов рецидивной преступности осужденных к ограничению свободы / З.Р. Рахматулин // Современное право. -2018. -№1. – С. 105-109.
7. Рахматулин З.Р. Оптимизация ответственности за нарушение порядка и условий отбывания наказания в идее ограничения свободы / З.Р. Рахматулин // Современное право. – 2017. -№ 11. – С. 99-102.
8. Уголовный кодекс Российской Федерации от 13.06.1996 N 63-ФЗ// СПС КонсультантПлюс. Рождествина А.А. Уголовное право. Особенная часть. М.:Аллель, 2009.



ПРОБЛЕМЫ РЕАЛИЗАЦИИ УГОЛОВНОЙ ОТВЕТСТВЕННОСТИ ЗА ФИНАНСИРОВАНИЕ ТЕРРОРИЗМА

Стрелков Сергей Сергеевич

студент 4 курса кафедры уголовного права и криминологии
ФГБОУ ВО Красноярский ГАУ Ачинский филиал
Россия, г. Ачинск

Мельников Алексей Викторович

студент 4 курса кафедры уголовного права и криминологии
ФГБОУ ВО Красноярский ГАУ Ачинский филиал
Россия, г. Ачинск

Рахматулин Закир Равильевич

научный руководитель
старший преподаватель кафедры уголовного права и криминологии
ФГБОУ ВО Красноярский ГАУ Ачинский филиал
Россия, г. Ачинск

Аннотация: в статье рассматриваются вопросы, связанные с реализацией уголовной ответственности за содействие террористической деятельности в форме финансирования терроризма, которая закреплена в статье 205.1 Уголовного Кодекса Российской Федерации. Проводится разграничение финансирования терроризма, как самостоятельной формы содействия террористической деятельности от видов пособничества в совершении преступлений террористического характера.

Ключевые слова: уголовная ответственность, соучастие, содействие, терроризм, финансирование, террористическая деятельность, пособничество.

PROBLEMS OF IMPLEMENTATION OF CRIMINAL LIABILITY FOR THE FINANCING OF TERRORISM

Strelkov Sergey Sergeevich

4 th year student of the department of jurisprudence
Achinsk branch of the Krasnoyarsk State Agrarian University
Russia, Achinsk

Melnikov Alexey Viktorovich

4 th year student of the Criminal Law and Criminology Department Achinsk branch of the
Krasnoyarsk State Agrarian University
Russia, the city of Achinsk

Rakhmatulin Zakir R.

Research supervisor
Senior lecturer of the Department of Criminal Law and Criminology
Achinsk branch of the Krasnoyarsk State Agrarian University
Russia, the city of Achinsk

Abstract: The article deals with issues related to the implementation of criminal responsibility for the facilitation of terrorist activities in the form of financing terrorism, which is enshrined in Article 205.1 of the Criminal Code of the Russian Federation. A distinction is made between the financing of terrorism as an independent form of assistance to terrorist activities from types of complicity in the commission of crimes of a terrorist nature.

Keywords: criminal responsibility, complicity, assistance, terrorism, financing, terrorist activities, complicity.

В современном обществе угроза терроризма остается достаточно высокой. Несмотря на большие усилия по борьбе с терроризмом его активность продолжает расти.

Необходимо отметить, что в числе основных тенденций роста террористической преступности выделяются такие как повышение уровня финансирования террористической деятельности, и террористических организаций за счет объединения финансовых основ деятельности преступных и террористических формирований, а также денежной поддержки со стороны террористических организаций международного уровня¹⁴. Все это не может не вызывать тревогу поскольку динамика террористической деятельности непосредственным образом зависит от, степени и уровня обеспечения ее денежными средствами а также технической оснащенности. На основании чего следует вывод что противодействие финансированию терроризма это один из важнейших способов и методов борьбы с терроризмом. В пункте 1 примечаний к статье 205.1 УК РФ говорится о том, что финансированием терроризма понимается процесс ходе которого осуществляется предоставление или сбор средств либо оказание финансовых услуг, при том что лицо осознает для чего они предназначены, а в частности для финансирования организации, подготовки или совершения одного или нескольких преступлений, предусмотренных статьями 205, 205.1 205 2, 206 208, 211, 220 221, 277, 278, 279 а также 360 УК РФ либо для обеспечения организованной группы, незаконного вооруженного формирования, преступного сообщества преступной организации, которые были созданы или создаются для совершения хотя бы одного из вышеуказанных преступлений.

Сложность реализации уголовной ответственности за данное преступление заключается в том, что виновное лицо фактически совершает одновременно два преступных деяния. Это само финансирование терроризма, а также соучастие в тех преступлениях, финансирование, которых он осуществляет. В уголовно-правовой литературе, есть три варианта квалификации действий лица, содержащих признаки состава преступления, предусмотренного статьей 205.1 УК РФ: только по 205.1 УК РФ; по соответствующей статье УК РФ в которой предусмотрена ответственность за совершение преступлений террористической направленности¹⁵; и наконец по правилам совокупности перечисленных выше преступлений. В связи с тем, что в части 2 статьи 6 УК РФ закреплён принцип справедливости уголовного закона, то последний вариант квалификации, который относится к случаям финансирования терроризма представляется противоречащим положениям данной статьи по той причине что в третьем случае отсутствует совокупность преступлений. Когда идёт речь о конкуренции уголовно-правовых норм то здесь понимаются те случаи, когда одно преступление подпадает под действие сразу нескольких правовых норм которые охватывают это деяние в различном объеме. Однако при этом нормы, которые конкурируют между собой, не противоречат друг другу более того, они взаимосвязаны. В тех случаях когда говорится о финансировании терроризма то речь идет о сопоставлении содержания уголовно-правовых норм, в которых предусмотрена ответственность за пособничество в совершении преступных деяний, предусмотренных статьями 205, 205.1 205 2, 206, 208, 211, 220, 221, 277, 278, 279 и 360 УК РФ, а также за содействие деятельности террористической направленности путём финансирования терроризма. Исходя из части 5 статьи 33 УК РФ пособником в совершении преступления признается то лицо, которое содействовало совершению преступного деяния или деяний советами, указаниями, предоставлением какой-либо информации, средств орудий, а также лицо, которое заблаговременно обещало скрыть

¹⁴ См.: Васнецова А. С., Меркурьев В. В., Соколов Д. А., Борьба с преступностью и терроризмом: монография. М., 2012.

¹⁵ См.: Сопов Д.В. Уголовная ответственность за терроризм: проблемы квалификации:2010.

преступника, средства или орудия совершения преступления а также следы преступления и другое.

Исходя из определения финансирования терроризма, субъектом данного преступного деяния является лицо, которое осуществляет предоставление или сбор средств а также оказание финансовых услуг понимая при этом, что они предназначены для финансирования преступной организации, подготовки или совершения хотя бы одного из преступлений, которые предусмотрены статьями 205, 205.1, 205.2, 206, 208, 211, 220, 221, 277, 278, 279 и 360 УК РФ, либо для обеспечения организованной группы или незаконного вооруженного формирования, преступного сообщества, созданных или создаваемых для совершения хотя бы одного из вышеуказанных преступлений. Если сравнить признаки объективной стороны пособничества в совершении преступлений террористической направленности и финансирования терроризма то можно прийти к выводу, что финансирование терроризма, является специальным видом преступного пособничества. То есть здесь налицо конкуренция общей и специальной норм права. В теории уголовного права данному виду конкуренции характерно то, что в одной норме общей предусмотрен определенный круг деяний, а во второй специальной частные случаи которые вытекают из данного круга. Преступное деяние указанное в общей норме может совершаться разными способами или же при наличии тех обстоятельств, которые повышают или наоборот понижают степень общественной опасности преступного деяния, и таким образом оно позволяет выделить из общей нормы одну или несколько специальных, в которых сохраняются главные признаки общей нормы. Когда речь идёт о содействии деятельности террористов в форме финансирования получается так, что норма статьи 205.1 УК РФ сохраняет общий признак пособничества а именно содействие совершению преступлений террористической направленности, но теперь более детально конкретизирует данное деяние, относя к содействию финансирование этих преступлений. В свою очередь этот момент прямо не предусмотрен частью 5 статьи 33 УК РФ. В соответствии с частью 3 статьи 17 УК РФ, в которой сказано что если лицо содействует совершению преступлений, предусмотренных статьями 205, 205.1, 205.2, 206, 208, 211, 220, 221, 277, 278, 279, 360 УК РФ, путем предоставления или сбором средств или же оказанием финансовых услуг, которые предназначены для финансирования деятельности преступного характера, то в таком случае его действия подлежат квалификации только по статье 205.1 УК РФ.

Кроме того, в соответствии с частью 3 статьи 34 УК РФ уголовная ответственность пособника наступает по статье, которая предусматривает наказание за совершенное преступление, ссылаясь при этом на часть 5 статьи 33 УК РФ, за исключением тех случаев, когда пособник одновременно являлся ещё и соисполнителем преступного деяния. Именно по этой причине действия пособника в совершении преступлений террористического характера в любом случае подлежат оценке на предмет наличия признаков тех видов преступных деяний, которые предусмотрены статьями Особенной части уголовного кодекса РФ. Таким образом, при квалификации действий лица, который совершил финансирование преступления террористической направленности в соответствии с правилами идеальной совокупности, как предлагают некоторые специалисты, виновный будет дважды отвечать за одно и то же деяние: в первом случае по статье 205.1 УК РФ за финансирование преступления террористического характера, во втором случае по соответствующей статье Особенной части УК РФ ссылаясь при этом на часть 5 статьи 33 УК РФ, то есть за пособничество тому преступлению при подготовке к которому осуществлялось финансирование. В случае когда финансирование преступления террористической направленности входит в состав тех действий лица которые были направлены на организацию его совершения возникает несколько иная ситуация. В связи с тем что здесь финансирование терроризма не является конструктивным признаком организации преступлений террористического характера, то оно не предусмотрено частью 3 статьи 33 УК РФ, и поэтому оно подлежит самостоятельной квалификации а именно по совокупности преступлений. Поэтому в тех случаях, когда лицо, исполняет роль организатора преступления

террористического характера и в тоже время осуществляет его финансирование, такое деяние нужно квалифицировать как совокупность преступлений, предусмотренных соответствующей статьей УК РФ об ответственности за преступления террористической направленности ссылаясь на часть 3 статьи 33 УК РФ а также по статье 205.1 УК РФ.

Подобным образом следует разрешать вопросы, которые связаны с квалификацией действий лица по финансированию организованной группы, созданной для совершения преступлений, которые предусмотрены следующими статьями: 205, 205.1, 205.2, 206, 208, 211, 220, 221, 277, 278, 279, 360 УК РФ, то есть если лицо не входит в состав организованной группы, но в тоже время оказывает содействие её террористической деятельности путем финансирования, то в таком случае оно подлежит уголовной ответственности только по соответствующей части статьи 205.1 УК РФ. В ином случае если лицо входит в состав организованной группы тогда оно должно нести уголовную ответственность за конкретные преступления террористического характера, в подготовке или совершении которых он принимал непосредственное участие (часть 5 статьи 35 УК РФ). В том случае если лицо осуществляет финансирование организованной группы в рамках её общего руководства, тогда оно будет нести ответственность по совокупности преступлений за каждое отдельно взятое совершенное организованной группой преступление террористической направленности, в случае если они охватывались его умыслом, а также за осуществление финансирования терроризма. Гораздо сложнее обстоит дело при квалификации действий лица в тех случаях когда осуществляется предоставление или сбор средств или же оказание финансовых услуг, которые в свою очередь предназначены для финансирования незаконного вооруженного формирования, созданного или создаваемого для совершения тех преступлений, которые предусмотрены статьями 205, 205.1, 205.2, 206, 208, 211, 220, 221, 277, 278, 279, 360 УК РФ. В части 1 статьи 208 УК РФ предусмотрена ответственность за создание вооруженного формирования, а равно осуществление руководства таким формированием или же его финансирование. Выходит что финансирование незаконного вооруженного формирования следует рассматривать как самостоятельную форму его организации, ответственность за которую установлена частью 1 статьи 208 УК РФ. При этом согласно пункту 1 примечаний к статье 205.1 УК РФ ответственность за финансирование незаконного вооруженного формирования которое создано в целях совершения преступлений, предусмотренных в статьях 205, 205.1, 205.2, 206, 208, 211, 220, 221, 277, 278, 279, 360 УК РФ, будет регулироваться статьёй 205.1 УК РФ.

Таким образом, имеет место конкуренция общей нормы и специальной где общей является часть 1 статьи 208 УК РФ, которая предусматривает ответственность за финансирование любых видов незаконных вооруженных формирований, а статья 205.1 УК РФ будет выступать как специальная, по той причине что она определяет уголовную ответственность за осуществление финансирования незаконных вооруженных формирований, которые созданные для совершения преступлений террористической направленности[1].

Список использованной литературы:

1. Агапов П.В., Михайлов К.В. Уголовная ответственность за содействие террористической деятельности - 2012.
2. Бриллиантов А.В. Вопросы соучастия при квалификации содействия террористической деятельности // Уголовное право. – 2008.
3. Ивлиев С.М. Уголовно-правовые средства противодействия терроризму. - 2010.
4. Паненков А.А. Борьба с терроризмом и его финансированием останется актуальной и долговременной проблемой для России // Национальная безопасность. – 2013.



ПРОБЛЕМЫ НАЗНАЧЕНИЯ НАКАЗАНИЯ ПРИ РЕЦИДИВЕ ПРЕСТУПЛЕНИЯ

Тремарёв Иван Сергеевич

студент 4 курса кафедры уголовного права и криминологии
ФГБОУ ВО Красноярский ГАУ Ачинский филиал
Россия, г. Ачинск

Подлеснов Алексей Валерьевич

студент 4 курса кафедры уголовного права и криминологии
ФГБОУ ВО Красноярский ГАУ Ачинский филиал
Россия, г. Ачинск

Рахматулин Закир Равильевич

научный руководитель
старший преподаватель кафедры уголовного права и криминологии
ФГБОУ ВО Красноярский ГАУ Ачинский филиал
Россия, г. Ачинск

Аннотация: В данной статье рассмотрены проблемы назначения наказания при рецидиве преступления в Российской Федерации. Автор проанализировал нормативно правовые акты, учебную литературу, раскрывает понятие рецидива, предлагает пути решения существующих проблем в области рецидива преступления. В конечном итоге предлагается внести определённые поправки в существующий Уголовный кодекс Российской Федерации.

Ключевые слова: Рецидив, смягчающие обстоятельства, возраст уголовной ответственности.

THE PROBLEMS OF APPOINTMENT OF PUNISHMENT AT RELAPSE OF CRIMES

Ivan S. Tremarev

4 th year student of the Criminal Law and Criminology Department
Achinsk branch of the Krasnoyarsk State Agrarian University
Russia, the city of Achinsk

Alexey V. Podlesnov

4 th year student of the Criminal Law and Criminology Department
Achinsk branch of the
Krasnoyarsk State Agrarian University
Russia, the city of Achinsk

Zakir R. Rakhmatulin

Research supervisor
Senior lecturer of the Department of Criminal Law and Criminology
Achinsk branch of the Krasnoyarsk State Agrarian University
Russia, the city of Achinsk

Abstract: This article deals with the problems of appointment of punishment at relapse of crimes in the Russian Federation. The author analyzed legal acts, the academic literature, reveals the concept of relapse, suggests ways of solving existing problems in the field of recidivism. In the end, it is proposed to make certain amendments to the existing criminal code of the Russian Federation.

Keywords: Relapse, extenuating circumstances, the age of criminal responsibility.

В наше время, такие задачи как обеспечение законности и правопорядка в обществе являются сложным процессом, и во многом испытывают множество серьёзных проблем. Одной из таких проблем является рецидив преступления. На конец 2015 года, на слушаниях в Общественной палате РФ первый заместитель директора ФСИН Анатолий Рудый заявил,

что из 673 тысяч осужденных 85 процентов — это люди, которые были два и более раз судимы. Опасность рецидива состоит в том, что совершение новых, повторных преступлений свидетельствует о том, что рецидивисты упорно стремятся продолжать преступную деятельность, что не может ни говорить о их криминализации.

По мнению доктора юридических наук, профессора Бытко Ю.А. общественная опасность рецидива обусловлена тем, что повторными преступлениями рецидивисты множат причиняемый обществу, государству, отдельным людям ущерб, а также тем, что эти преступники, будучи носителями преступных обычаев, нравов, специфической психологии, активно тиражируют их, способствуя криминализации населения.¹⁶ Мы поддерживаем данную точку зрения, ведь именно поэтому государство в большей мере рассматривает борьбу с рецидивной преступностью в качестве одного из стратегических, можно даже сказать главных, направлений в деятельности правоохранительных органов, а рецидив и рецидивная преступность были и остаются традиционно актуальными в ряду других проблем уголовно-правовой, пенитенциарной наук, криминологии

В юридической литературе к числу признаков рецидива преступления относят: совершение последовательно двух или более преступлений, наличие судимости за ранее совершённое преступление, полное или частичное отбытие наказания за предшествующее преступление. Однако некоторые учёные-криминалисты рассматривали рецидив как новое преступление лицом, после того как оно было осуждено за предыдущее преступление, или у которого имеется непогашенная или неснятая судимость.

Однако дабы избежать какие-либо споры, понятие рецидива следует раскрывать так как указано в уголовном законодательстве, а также на примере практик его применения, так как рецидив понятие уголовно-правое.

И на основе этого можно сказать, что исходя из Уголовного кодекса Российской Федерации 1996 года. Рецидивом преступлений признается совершение умышленного преступления лицом, имеющим судимость за ранее совершенное умышленное преступление (ст. 18)¹⁷.

Так же ссылаясь на УК РФ можно выделить что при признании рецидива преступлений не учитываются:

- а) судимости за умышленные преступления небольшой тяжести;
- б) судимости за преступления, совершенные лицом в возрасте до восемнадцати лет;
- в) судимости за преступления, осуждение за которые признавалось условным либо по которым предоставлялась отсрочка исполнения приговора, если условное осуждение или отсрочка исполнения приговора не отменялись и лицо не направлялось для отбывания наказания в места лишения свободы, а также судимости, снятые или погашенные в порядке, установленном статьей 86 настоящего Кодекса.

Если опираться на Уголовный кодекс РФ, то можно чётко понять, что вовремя назначения наказания при рецидиве, будь то опасный рецидив или же особо опасный, учитывается степень и уровень общественной опасности преступлений, совершённых ранее, обстоятельства по которым предыдущее наказание не оказало исправительного воздействия, а также характер и степень общественной опасности, совершённого, нового преступления (ст.68 УК РФ).

Но как нам известно, что согласно действующему уголовному закону при любом виде рецидива преступлений, если судом установлены смягчающие обстоятельства, предусмотренные ст. 61 УК РФ, срок наказания может быть назначен менее 1/3 части

¹⁶ . Учение о рецидиве преступлений в российском уголовном праве (История и современность) : Бытко Юрий Ильич. Дис. ... д-ра юрид. наук : 12.00.08 : Саратов, 1998 303 с. РГБ ОД, 71:99-12/13-0

¹⁷ В юридической литературе исследуются также вопросы криминологического рецидива альтернативных наказаний. См. к примеру: Рахматулин З.Р. Влияние отдельных личностных характеристик осужденных к ограничению свободы на выбор мер исправительного воздействия./Правовые проблемы укрепления российской государственности: сб. статей. – Ч. 70 / ред.: С.А. Елисеев, Л.М. Прозуменков, В.А. Уткин, О.И. Андреева, М.К. Свиридов, А.С. Князьков. – Томск: Изд-во Том. ун-та, 2016. –С. 71-73.

максимального срока наиболее строгого вида наказания, предусмотренного за совершенное преступление, но в пределах санкции соответствующей статьи Особенной части УК РФ. А при наличии исключительных обстоятельств, предусмотренных ст. 64 УК РФ, может быть назначено более мягкое наказание, чем предусмотрено за данное преступление.¹⁸

В наше время, так называемые смягчающие обстоятельства встречаются довольно часто, и список таких обстоятельств слишком велик, и такой список является «открытым» т.е. могут вноситься и рассматриваться новые смягчающие обстоятельства. И ситуации, когда по делу не встречается хотя бы одного смягчающего обстоятельства сейчас встретить практически невозможно, а это означает, что практически при каждом разбирательстве по поводу рецидива преступления, можно назначать наказание менее 1/3 от максимального срока. И на наш взгляд это не правильно, и следует использовать данное правило только для простого рецидива. Поэтому мы предлагаем изложить ч. 3 ст. 68 УК РФ в следующей редакции «При простом рецидиве преступления если судом установлены смягчающие обстоятельства, предусмотренные статьей 61 настоящего Кодекса, срок наказания может быть назначен менее одной третьей части максимального срока наиболее строгого вида наказания, предусмотренного за совершенное преступление, но в пределах санкции соответствующей статьи Особенной части настоящего Кодекса, а при наличии исключительных обстоятельств, предусмотренных статьей 64 настоящего Кодекса, может быть назначено более мягкое наказание, чем предусмотрено за данное преступление.» Как можно заметить из данной статьи были исключены особый и особо опасный рецидив, и при рассмотрении наказания за данные виды смягчающие обстоятельства учитываться не будут.

Так же одним «пробелом» в уголовном кодексе в области определения рецидива можно считать статью 18 УК РФ, а именно пункт б части 4, в котором указано что такой фактор как; судимость за преступления совершённое лицом до достижения 18 летнего возраста, не будет учитываться при признании рецидива. Стоит обратить внимание на то что в уголовном праве Российской Федерации предусмотрен общий минимальный возраст уголовной ответственности, и он составляет 16 лет, а в некоторых случаях, возраст уголовной ответственности и вовсе понижен до 14 лет, составы таких преступлений закреплены в части 2 статьи 20 уголовного кодекса РФ.

Профессор А.И. Гуров в своих работах подробно анализирует зарождение и развитие в России профессиональной и организованной преступности, сообщества «воров в законе». По его данным, молодежь составляет 70% членов организованных преступных сообществ. И опираясь на эти данные мы видим, что несовершеннолетних вовсе не пугает так называемый рецидив.

На основании такой уголовно-правовой трактовки минимального возраста уголовной ответственности, необходимо понимать, что лицо совершившее преступление конечно же осознавало, что оно делает. И нет какой-либо уверенности что такое лицо исправится. Так как в наше время лица совершавшие преступления, или желающие его совершить его, обладают «юридической подкованностью», и лицо совершившее преступление ранее, допустим в 16 лет, будет понимать, что при повторном совершении такого умышленного преступления наказание будет в соответствии с Уголовным кодексом, без учёта такого отягчающего обстоятельства как рецидив преступления (п. "а" ч. 1 ст. 63 УК). Поэтому предлагается изложить часть 4 статьи 18 УК РФ в другой редакции, а именно исключить пункт б части 4 статьи 18 УК РФ, основания для этого нами описаны выше.

На основании проделанной работы можно понять, что нами ужесточить наказание к рецидивистам совершившим опасный или особо опасный рецидив. Так как такая мера может повлиять на них в будущем, после отбывания срока. И возможно в будущем прежде чем совершить рецидив преступления они будут понимать какие санкции, последствия будут к ним применяться.

¹⁸ Уголовное право. Общая часть: Учебник / Под ред. Л.В. Иногамовой-Хегай, А.И. Рапога, А.И. Чучаева. 2005..

Список литературы:

- 1) "Уголовный кодекс Российской Федерации" от 13.06.1996 N 63-ФЗ (ред. от 22.11.2016)
- 2) Учение о рецидиве преступлений в российском уголовном праве (История и современность): Бытко Юрий Ильич. Диссертация: Саратов, 1998 303 с.
- 3) Уголовное право. Общая часть: Учебник / Под ред. Л.В. Иногамовой-Хегай, А.И. Рарога, А.И. Чучаева. 2005



РОЛЬ ПРАВА В ЗАЩИТЕ НАЦИОНАЛЬНЫХ ИНТЕРЕСОВ ГОСУДАРСТВА

Черников Сергей Александрович

Масальский Сергей Васильевич

студенты 1 курса кафедры теории и истории государства и права

ФГБОУ ВО Красноярский ГАУ

Россия г.Красноярск

Фастович Галина Генадьевна

научный руководитель

старший преподаватель кафедры теории государства и права

ФГБОУ ВО Красноярский ГАУ

Россия, г. Красноярск

Аннотация: в статье рассмотрено взаимоотношение права с разными уровнями государства, а так же на международном уровне. Рассмотрена проблематика реализации права во всех аспектах его действия.

Ключевые слова: Конституция РФ, национальные интересы, право, федеральное законодательство.

THE ROLE OF LAW IN PROTECTING NATIONAL INTERESTS OF THE STATE

Chernikov Sergey Alexandrovich

Masalsky Sergey Vasilievich

Students of the 1st year of the Chair of Theory and History of State and Law

Krasnoyarsk State Agrarian University

Russia, the city of Krasnoyarsk

Fastovic Galina Genadievna

scientific director

Senior Lecturer of the Department of Theory of State and Law

Krasnoyarsk State Agrarian University

Russia, the city of Krasnoyarsk

Annotation: the article deals with the relationship of law with different levels of the state, as well as at the international level. The problems of the realization of law in all aspects of its operation are considered.

Keywords: The Constitution of the Russian Federation, national interests, law, federal legislation.

Играет ли «Право» роль в защите национальных интересов? В государствах, которые являются правовыми и социальными, этот вопрос является особенно важным. Право – это один из важных компонентов стабильности в государстве, а так же порядка в нем. Ведь каждый человек хочет жить в спокойном, стабильном государстве и, главное, в государстве, в котором люди взаимодействуют друг с другом с помощью права, как на государственном уровне, так и на международном. Очевидно, праву надо давать развиваться, но при этом смотреть отвечает ли новое право, новой Конституции РФ, и в самую первую очередь ее статьям 2 и 7, о том, что правовое государство - что социальное государство, что человек - является высшей ценностью и его права полностью определяют развитие права создания новых нормативных актов.

«На данный момент право широко распространено и затрагивает многие аспекты жизни, поэтому государству приходится следить не только за работой всего своего механизма, но и одновременно за развитием права, чтобы оно не противоречило Конституции и международным стандартам».[1] В этой сфере существует несколько проблем. В книге "Концепция развития российского законодательства" выявлены проблемы такие как, унификация, кодификация и несоответствия между отраслями права, которые регулируют схожие отношения. Перечисленные проблемы необходимо решать, потому что они тормозят развитие права, затрагивают интересы всех граждан страны и организаций. Можно выделить и еще одну серьезную соответствующую проблему- обеспечения единого правового пространства и единой судебной практики для применения федерального законодательства. Во взаимоотношениях РФ с субъектами - является проблема соблюдения законов субъектов РФ федеральному законодательству. На уровне федерации – существует проблема соответствия актов Конституции и международным актам для их дальнейшего применения. Для обеспечения действия законодательства на всей территории Российской Федерации был выработан способ судебной защиты: в котором рассматривались дела по оспариванию принятых нормативных актов. Раньше эти дела рассматривались в судах общей юрисдикции, но в 1998г. эта деятельность была почти приостановлена из-за принятия По постановлению Конституционного Суда о толковании статей 125, 126, 127 Конституции РФ. Позже эту процедуру была возобновлена, и суды общей юрисдикции снова смогли. За последние 5 лет, признали более 3 тысяч законов субъектов РФ, которые были противоречивы федеральному законодательству Российской Федерации. Проблема осталась актуальной и по сей день, потому что из года в год порядка 700 законов признаются недействительными. Конституционный Суд в 2003г. признал полномочия судов общей юрисдикции по рассмотрению дел, связанных с оспариванием уставов субъектов РФ, не соответствующими Конституции.

В правовой литературе, несомненно, подчеркивается значение национального интереса в формировании права и политики государства как во внешнем, так и во внутреннем направлении. В.М. Баранов говорит, что национальные интересы – это реальные интересы, которые являются базисом правовой политики и практики государства. Т.Я. Хабриева и Ю.А. Тихомиров пишут о том, что национальный интерес является главным двигателем правовой сферы, т.е одной из основ правовой сферы. [2] Однако необходимо подчеркнуть, что национальный интерес также лежит и в основе внутренней политики каждого государства.

Национальные интересы России, несомненно, отражены и в 1 главе Конституции РФ. Согласно статье 2, человек, его права и свободы являются высшей ценностью, а государство обязано защищать, и обеспечивать реализацию этих прав. В части 1 статьи 7 Конституции РФ указывается, что «Российская Федерация - социальное государство, а значит, политика его направлена на создание условий развития условий для комфортного проживания человека. В статье 10 Конституции РФ закрепляется принцип разделения властей, являющийся демократическим принципом, тем самым способствующим построению гражданского общества «Государственная власть в Российской Федерации осуществляется на основе разделения на законодательную, исполнительную и судебную. Органы законодательной, исполнительной и судебной власти самостоятельны и каждый обладает своими полномочиями

и введениями». В части 5 статьи 13 Конституции РФ содержится запрет на разжигание расовой, социальной, религиозной и национальной розни, что также способствует защите прав и свобод человека и построению гражданского общества в государстве. Конституция РФ является правовым выражением такого национального интереса, как обеспечение прав и свобод человека, можно считать все статьи главы 2 Конституции РФ.

Укреплению авторитета России в международных отношениях можно отнести часть 4 статьи 15 Конституции РФ, в которой говорится, общепризнанные принципы и нормы международного права и международные договоры Российской Федерации являются составной частью её правовой системы, а также устанавливается приоритет международных договоров РФ перед её законами. Человек, его права и свободы являются высшей ценностью и главным направлением в развитии права. В Российской Федерации, как гласит статья 17 часть 1 Конституции РФ, признаются и гарантируются права и свободы человека и гражданина согласно общепризнанным принципам и нормам международного права и в соответствии с настоящей Конституцией.

Ни в коем случае не подлежат ограничению следующие права:

- Охрана государством достоинства личности
- Право на жилище
- Свобода совести, вероисповедания и тд.
- Право на жизнь

Право на неприкосновенность частной жизни, личной и семейной тайны, защиты своей чести и доброго имени

Именно эти всеобщие принятые национальные интересы граждан многонационального государства выражены в праве и закреплены главным законом страны «Конституцией»

Большинство смотрят на право, как на средство, с помощью которого можно манипулировать людьми. А ведь право огромную ценность, ведь оно регулирует отношения между людьми и самое главное не дает образоваться неконтролируемому хаосу. Жесткой альтернативой ему выступает бесправие, «безнормие», социальный хаос. Поэтому принцип господства права лежит в основе современного миропорядка и конституционного строя современного государства, в том числе России.

Подводя итог можно сказать, что право - один из основных элементов взаимоотношений между людьми, как на государственном уровне, так и на международном. Без него в современном мире не обойтись, и приходится достигать золотой середины между желаниями людей и развитием права.

Список использованной литературы.

1. Жуйков, В. М. Роль права в защите национальных интересов / В. М. Жуйков // Журнал российского права. - 2005.
2. Хабриева Т.Я., Тихомиров Ю.А. Концепции развития российского законодательства Монография. - М.: ИЗиСП, 2014. - 128 с.
3. Конституция РФ.



МОШЕННИЧЕСТВО В СЕТИ ИНТЕРНЕТ

Чуканова Ксения Витальевна

студентка 4 курса кафедры уголовного права и криминологии
ФГБОУ ВО Красноярский ГАУ Ачинский филиал
Россия, г. Ачинск

Тарасов Илья Евгеньевич

студент 4 курса кафедры уголовного права и криминологии
ФГБОУ ВО Красноярский ГАУ Ачинский филиал
Россия, г. Ачинск

Рахматулин Закир Равильевич

научный руководитель
старший преподаватель кафедры уголовного права и криминологии
ФГБОУ ВО Красноярский ГАУ Ачинский филиал
Россия, г. Ачинск

Аннотация: В статье анализируется современное финансовое мошенничество в сети Интернет, рассмотрены преступные схемы, направленные на хищение чужих финансовых средств. Также рассмотрены проблемы выявления мошеннических схем и их расследование.

Ключевые слова: мошенничество, Интернет, финансовые средства, преступление, преступные схемы.

FRAUD ON THE INTERNET

Chukanova Ksenia Vitalyevna

student of the 4th year of the Department of Criminal Law and Criminology
Achinsk branch of the Krasnoyarsk State Agrarian University
Russia, Achinsk

Tarasov Ilya Evgenevich

student of the 4th year of the Department of Criminal Law and Criminology
Achinsk branch of the Krasnoyarsk State Agrarian University
Russia, Achinsk

Rakhmatulin Zakir Ravilevich

scientific director
Senior Teacher of the Department of Criminal Law and Criminology
Achinsk branch of the Krasnoyarsk State Agrarian University
Russia, Achinsk

Annotation: The article analyzes modern financial fraud in the Internet, considers criminal schemes aimed at stealing other people's financial resources. Also, the problems of fraud detection and investigation are examined.

Keywords: fraud, the Internet, financial means, crime, criminal schemes.

В современной России очень развита сеть Интернет, и её уже нельзя рассматривать, как технологии, удовлетворяющие потребности граждан. Активное развитие сети в России пошло в начале 1990-х гг. Это дало начало созданию и формированию глобальных компьютерных сетей, росту аппаратного и программного обеспечения, компьютеризации всех сфер экономики и повседневной жизни каждого человека.

Единая мировая система интернет несет в себе как положительный потенциал развития, так и ряд отрицательных факторов. Одним из них, влияющим негативно на социальную

жизнедеятельность, является преступность. на сегодняшний день, экономическая преступность является глобальной проблемой человека. Новейшие технологии используются в своих интересах преступники, для незаконного проникновения в корпоративные и личные базы данных, совершения самых разнообразных мошеннических действий.

Вследствие того, что компьютерные сети набирают обороты во всех областях жизни человека, также быстро и растет преступность в данной области. По мнению, Интерпола, темп роста преступности в глобальной сети Интернет, является самым быстрым на Планете. По оценкам специалистов МВД, каждый год, через Интернет преступники похищают со счетов фирм около 450 млн. долларов. [1]

Из вышесказанного можно сделать вывод о том, что интернет-мошенничество – это способ добычи денежных средств обманым путем через Интернет. Данный вид мошенничества можно разделить на две группы: психологическую и технологическую.

Психологическая составляющая преступления данного типа, заключается в том, что преступник начинает воздействовать на значимые элементы мотивации потенциальной жертвы и побуждает её к совершению действий в интересах мошенника. [2] Воздействие на человека можно объединить в 4 группы:

1) стремление к получению прибыли. Финансовые пирамиды, инвестиционное вложение – это основа мошеннических предложений. В качестве примера, можно привести самую крупную финансовую пирамиду в России «МММ», созданную в 1989 г Сергеем Пантелеевичем Мавроди. Количество пострадавших – 10-15 миллионов человек.

2) Желание бесплатного получения какого-либо платного товара или услугу. Например, мошенник предлагает оплатить одноразово сотовую связь или сеть Интернет и затем пользоваться услугами без срока действия совершенно бесплатно.

3) Желание к получению каких-либо предметов, которые затруднительно или невозможно приобрести другими путями. К данному виду можно отнести: продажа несуществующих товаров и услуг, аукционное мошенничество.

4) Отзывчивость и жалость. Благотворительность. На основе психики человека, мошенники строят разные схемы преступления. Например, сбор денежных средств для детских домов, на помощь неизлечимых больных, пострадавшим от катастроф и т.д.

Что касается технологической составляющей интернет-преступлений, то она дает современному мошеннику возможность донести необходимую информацию до потенциальной жертвы, сохранив свою анонимность и безопасность, и в результате получить денежные средства, не вступая в непосредственный контакт с жертвой.

На сегодняшний день, в сети Интернет можно найти много информационно-технических средств, которыми могут воспользоваться мошенники, к ним можно отнести электронные почты, системы электронных объявлений, платежные системы и виртуальные деньги, и другие. В качестве примера можно привести очень популярные, на сегодняшний день, сетевые компании, занимающие Биткойном. Биткойн – это платежная система, использующая одноимённую единицу для учета операций и одноимённый протокол передачи данных. На сегодняшний день, на просторах интернет можно найти множество сайтов, на которых можно добыть биткойн. И очень тяжело найти честную и рабочую компанию, не наткнувшись на мошенников. Люди платят большие суммы денег, в целях получения прибыли в скором времени, не всегда разбираясь в компаниях и в системе такого бизнеса.

Также следует отметить особенности, благодаря которым стало реальным использование информационно-технологических возможностей, в качестве средств совершения преступления. к ним можно отнести следующие:

1) Отсутствие эффективного контроля за достоверностью предоставляемой информации, за корректностью сведений, рассылаемых по электронной почте и размещаемых объявлениях на электронных досках и веб-сайтах;

2) Отсутствие действенной системы обмена информацией о жалобах пользователей в сети;

3) Отсутствие механизма исполнения гражданско-правовых обязательств в сети Интернет.

Потерпевшими от интернет-мошенников могут быть как физические, так и юридические лица. В большинстве случаев в качестве потерпевших, как раз являются юридические лица, так как они несут убытки. [3]

Также, необходимо сказать, что интернет-преступления является одним из самых латентных преступлений современного мира. Противостоять ему оказалось очень тяжело, так как при наличии определенных навыков и знаний преступник, может обеспечить себе большую степень анонимности, и доказать виновность к какому-либо преступлению иногда является невозможным.

На сегодняшний день, можно выделить множество мошеннических схем с использованием сети Интернет, с целью получения денежных средств от жертвы. Например, Онлайн-аукционы, доставка товаров, партнёрские программы, предложение несуществующих товаров или услуг, мошенничество с использованием технологий сотовой связи. К самому распространенному мошенническому обману, можно отнести случай, когда виновный обманывает потерпевшего, обещая исполнить какие-либо услуги, выполнить определенную работу. Преступник не имеет никакого намерения выполнять обещанные обязательства, возвращать денежную сумму или вещь.

Не стоит забывать о том, получение путем обмана услуг или работ, неисполнение обязательств имущественного характера, передача должного мошенничеством не является, поскольку не связаны ни с хищением чужого имущества, ни с приобретением прав на чужое имущество. Данные случаи можно рассмотреть по ст.165 Уголовного Кодекса Российской Федерации, в которой говорится о причинении имущественного ущерба путем обмана или злоупотребление доверием.

Другим вариантом мошеннических действий, связанных с использованием сети Интернет, может служить использование созданного по подложным документам предприятия, вступившего на договорной основе в платежную систему, которого на самом деле не существует. Действия по осуществлению мошеннических схем можно разделить на три этапа:

- 1) Заблуждение потенциальной жертвы путем передачи ложной информации.
- 2) непосредственное завладение предметом посягательства.
- 3) Время, спустя которое жертва понимает, что её обманули. Этот временной промежуток может составлять от нескольких недель до 1 года.

Интернет-мошенничество отличается от традиционного мошенничества тем, что оно, как правило, оставляет мало следов преступления и потерпевшие, не знают преступника в лицо. При этом очень сложно выявить и идентифицировать личность мошенника.[5]

Интернет, став крупнейшим международным каналом обмена информации, практически уничтожил все социальные, психологические и возрастные границы. сидя в Интернете нельзя быть полностью уверенным, что человек, с которым вы общаетесь, именно тот, кого за себя выдает.

Из всего вышесказанного, можно сделать вывод о том, что интернет преступления, являются труднодоказуемым преступлением. Сложности обусловлены различными факторами, один из которых, вытекает из особенностей самого Интернета. Причиной всему этому, является отсутствие законодательного регулирования сети Интернет или пробелы в нем в различных странах мира.[1]

Анализируя, мошеннические схемы в сети Интернет, можно прийти к следующим выводам, направленным на предотвращения данных преступлений:

- 1) Создание центров сбора и анализа информации о случаях мошенничества в сети;
- 2) Изучение международного законодательства, касающегося данного вопроса, с целью выработки определенных мероприятий по борьбе с Интернет-преступлениями;
- 3) требование практической согласованности действий правоохранительных систем, организации и население которых в наибольшей степени страдают от последствий подобных преступлений;

4) необходимость учета производителями информационных технологий, необходимо ставить перед разработчиками программного обеспечения, производителями оборудования, службами, занимающимися информационной безопасностью, и другими структурами вопросы о предотвращении возможностей для мошеннических действий.

Важной задачей государственных органов, в том числе и правоохранительных, является информационно-просветительская деятельность об угрозе со стороны мошенников, действующих в сети Интернет. Эти меры профилактического характера помогут сузить сферы преступных посягательств и позволят выявить многие из них на ранней стадии.

Список литературы:

1. Багаутдинов Ф.Н., Хафизова Л.С. Финансовое мошенничество (уголовно-правовой и криминологический аспекты противодействия). М.:Юрлитинформ, 2016. 280 с.
2. Осипенко А.Л. Борьба с преступностью в глобальных компьютерных сетях: Международный опыт. М., 2014. 432 с.
3. Номоконов В.А. Глобализация информационных процессов и преступность.
4. Постановление Пленума Верховного Суда РФ от 27 декабря 2007 г. № 51 «О судебной практике по делам о мошенничестве, присвоении и растрате».
5. Криминалистическая методика расследования отдельных видов преступлений: Учеб.: В 2 ч. / Под ред. А.П. Резвана, М.В. Субботиной. М., 2012. 371 с.
URL: <http://www.crime-research.org/library/nomohon.htm>



**К ВОПРОСУ О ФОРМИРОВАНИИ ГРАЖДАНСКОГО ОБЩЕСТВА В
СОВРЕМЕННОЙ РОССИИ**

Чупина Анастасия Викторовна

Сизина Мария Сергеевна

студенты 1 курса кафедры теории государства и права

ФГБОУ ВО Красноярский ГАУ

Россия Г. Красноярск

Фастович Галина Геннадьевна

научный руководитель

старший преподаватель кафедры теории государства и права

ФГБОУ ВО Красноярский ГАУ Юридический Институт

Россия. Г. Красноярск

Аннотация: в данной статье анализируются условия создания гражданского общества в современной России, основные функции гражданского общества, гарантии его существования и формы взаимодействия государства и гражданского общества. Так же отмечается роль местного самоуправления в развитии гражданского общества в современной России.

Ключевые слова: государство, гражданское общество, право, Россия, гражданин.

ON THE ISSUE OF THE FORMATION OF CIVIL SOCIETY IN MODERN RUSSIA

Chupina Anastasia Viktorovna

Sizina Maria Sergeevna

1th year students of the Department of Theory of Government and Rights Krasnoyarsk State Agrarian University Russia, the city of Krasnoyarsk

Fastovich Galina Gennadyevna

scientific director The Chair of Theory and History of State and Law
Krasnoyarsk State Agrarian University
Russia, the city of Krasnoyarsk

Abstract: This article analyzes the conditions for the creation of civil society in modern Russia, the main functions of civil society, the guarantees of its existence and the forms of interaction between the state and civil society. The role of local self-government in the development of civil society in modern Russia is also noted.

Key words: state, civil society, law, Russia, citizen.

Формирование в России гражданского общества предполагает достижения повышения социально-экономического уровня жизни населения, благополучия и процветание всего общества. Глубина проблем исследования вопроса о формировании гражданского общества уходит в далекое прошлое, во времена эпохи известного философа Аристотеля, более подробная концепция гражданского общества нашла свое отражение в идеях о гражданском обществе. На протяжении длительного периода в истории нашего государства проблемам формирования гражданского общества не уделялось должного внимания в силу объективных причин и условий, связанных с государственными и общественными его особенностями устройства. Процесс его формирования иллюстрируется преобразованием всех ветвей государственной власти на основе Конституции РФ 1993 года, направлен на уравновесившее сочетание.

Гражданское общество -добровольно сформировавшиеся некоммерчески направленные ассоциации, так же сфера самопроявления свободных граждан ограждённых от произвольной регламентации со стороны государственной власти и прямого вмешательства, и других внешних факторов. Гражданское общество представляет собой совокупность независимых общественных организаций, отстранившихся от коммерческих и государственных структур в соответствии со своими задачами и целями ради общественных отношений. Общественные организации складываются в согласии со своими задачами и целями, а также в рамках осуществления проектов. Например, по защите окружающей среды в рамках какой-либо региональной проблемы.

Построение правового государства и формирование гражданского общества непосредственно связано с обеспечением свобод и прав гражданина, единообразным употреблением, и соблюдением Конституции РФ. Образовательные организации, например библиотеки и университеты организованы как некоммерческие организации, поэтому они могут иметь налоговые льготы от государства. Так же можно выделить позитивную и негативную оценку гражданского общества, гражданское общество является самым главным элементом в системе сдержек и противовесов, так же оно позволяет эффективно продвигать интересы социальных групп, к негативной оценке относиться финансирование из внешних источников создает возможность влиять на деятельность некоммерческой организации.

Сущность гражданского общества состоит в том, что оно выражает и объединяет, прежде всего, интересы граждан, свободу, потребности, а неволю правящих высшего класса, власти, государства. Как, по моему мнению, государство должно быть, прежде всего, для общества, а не общество для государства. Можно указать ряд наибольшей степени общих принципов и идей, идущих в основе любого гражданского общества, независимо от индивидуальности той или иной страны.

Для формирования гражданского общества, должны быть созданы определенные предпосылки внутри России: политические, социально-экономические, нравственные, идеологические. Взаимодействие гражданского общества, государства и проблемы

взаимосвязи – это «отраженный свет», проблемы воли подданных и воли руководителей. Формы взаимодействия граждан и власти, подчинены от целей «вовлечения» их в механизм управления.

В условиях Российской Федерации формирование гражданского общества невозможно без создания эффективной и прочной системы местного самоуправления. Естественно, что невозможно граждан призывать к решению каждого вопроса в жизни региона или страны, но при этом всегда следует учитывать и знать их мнение. Нельзя также реализовывать власть от имени народа, не допуская народ к осуществлению решений. Так же формами взаимодействия государства и гражданского общества могут стать:

1) Сотрудничество институтов и органов государственной власти гражданского общества в форме создания комиссий;

2) Сочетание государственного и общественного контроля;

3) Сотрудничество института правозащитных организация;

Признаки гражданского общества:

1) Свобода - независимость в выборе сферы профессиональной реализации независимость человека от государства, независимость в организации политических убеждений;

2) Правовой характер общества - созданное на праве и соблюдении Конституции, имеет правовое государство;

3) Открытость - информационная свобода, т.е. свобода мысли, свобода слова, свобода выезда и выезда из страны;

4) Плюрализм - отсутствие обязательной государственной идеологии, наличие партии всевозможных идеологических направлений, наличие в обществе различных точек зрения;

Основная функция гражданского общества – особо полное удовлетворение социальных, материальных и духовных потребностей членов. В пределах реализации основной этой функции гражданское общество осуществляет ряд важных социальных функций:

1) Защита личных сфер жизни гражданина и человека;

2) Поддержание государственной власти или противодействий;

3) На основе организаций гражданского общества развиваются и создаются механизмы общественного самоуправления;

Гражданское общества защищает объединения от незаконного вмешательства в их деятельность государственной власти и также самих граждан;

Общество отличается тем, что имеет свою структуру, в которую обязательно введены общественные институты и организации. В их задачу входит создание и обеспечение условий для выполнения интересов граждан и потребностей целых коллективов.

Структура гражданского общества:

1) Экономическая система - закрепляет отношения распределения, обмена и потребления отношения производства, материальных и нематериальных благ;

2) Политическая - включает в себя право, государство, общественные движения;

3) Духовно-культурная – включает в себя искусство, образование, культуру и т.д.

4. Социальная – семья, личность, школа, отношения между крупными социальными группами.

Правовыми гарантиями существования формы государственного устройства, выступают право и правовая система России, экономической и политической систем, социальной и духовно-культурной сфер, то есть всех сфер формирующегося гражданского общества.

Таким образом, формирование гражданского общества в Российской Федерации происходит в очень сложных политической, социально-экономических условиях нарушения правопорядка и закономерности, ослабления государственной власти. Проблемы формирования гражданского общества в условиях России носят сложный характер. Решение этих проблем должно быть связано с условием создания индивидуальной свободы личности,

ценности каждого человека, запрещение вмешательства государства в лице государственных органов власти в сферу частной жизни граждан.

Список литературы:

1. Ирхин, Ю.В. Гражданское общество и власть: проблемы взаимодействия и контроля в современной России // Социально-гуманитарные знания. 2009.- №5.
2. Перегудов, С.П. Гражданское общество как субъект публичной политики // Полис. 2009. №2.
3. Лукин, В. Н. Гражданское общество в глобальном мире / В.Н. Лукин. - М.: Наука. Ленинградское Отделение, 2016
4. Вайнштейн Г. Формирование гражданского общества в России // МЭиМО, 1998, № 5
5. Мамут Л.С. Гражданское общество и государство: проблема соотношения // Общественные науки и современность, 2002, № 5



К ВОПРОСУ ОБ ОТДЕЛЬНЫХ АСПЕКТАХ ПРИМЕНЕНИЯ СМЕРТНОЙ КАЗНИ

Шулакова Татьяна Владимировна

студентка 4 курса кафедры уголовного права и криминологии
ФГБОУ ВО Красноярский ГАУ Ачинский филиал
Россия, г. Ачинск

Рахматулин Закир Равильевич

Научный руководитель
старший преподаватель кафедры уголовного права и криминологии
ФГБОУ ВО Красноярский ГАУ Ачинский филиал
Россия, г. Ачинск

Аннотация: В данной статье рассматриваются актуальные вопросы применения смертной казни как уголовного наказания. Исследован исторический и современный опыт реализации смертной казни в России, СССР и ряде зарубежных государств.

Ключевые слова: смертная казнь, уголовное законодательство, общественное мнение, назначение наказаний, ответственность, преступления.

ON THE QUESTION OF SEPARATE ASPECTS OF THE USE OF THE DEATH PENALTY

Shulakova Tatyana Vladimirovna

4th year student of the Department of Criminal Law and Criminology
Achinsk branch of the Krasnoyarsk State Agrarian University
Russia, Achinsk

Rakhmatulin Zakir Ravilevich

scientific director
Senior Teacher of the Department of Criminal Law and Criminology
Achinsk branch of the Krasnoyarsk State Agrarian University
Russia, Achinsk

Abstract: the article deals with topical issues of the use of the death penalty as a criminal punishment. Researched historical and contemporary experience of the implementation of the death penalty in Russia, the Soviet Union and several foreign countries.

Keywords: death penalty, criminal law, public opinion, sentencing, responsibility, crimes.

Смертная казнь – одно из древнейших наказаний. Она применялась ещё до того, как возникло уголовное право в современном смысле этого слова. «Лишение жизни как вид общественной расправы с преступниками встречалось несравненно ранее», - писал из виднейших российских ученых Н.С. Таганцев.

В Российской Федерации смертная казнь на законодательном уровне закреплена в части 2 статьи 20 Конституции РФ: «Смертная казнь впредь до ее отмены может устанавливаться федеральным законом в качестве исключительной меры наказания за особо тяжкие преступления против жизни при предоставлении обвиняемому права на рассмотрение его дела судом с участием присяжных заседателей.» [1] Последняя смертная казнь была приведена в исполнение в 1996 году. А в 1999 году указом Президента были помилованы 703 осужденных, то есть все те, кто на тот момент были приговорены к смертной казни. [9]

Смертная казнь как уголовное наказание выступает в качестве правового ограничения, юридического средства, сдерживающего преступников, что вытекает из ее природы, и является объективным свойством, несмотря ни на какие субъективные оценки и общественное мнение. Иначе говоря, можно спорить о том, эффективна или неэффективна смертная казнь, нужна она или не нужна на данном этапе общественного развития, отменить ее или нет, но то, что смертная казнь — сдерживающий фактор, правовое ограничение, по-моему, несомненно [9]. Собственно, именно поэтому она служит средством защиты общества от тяжких преступлений. Известный исследователь наказания С.В. Познышев считал, что наказание имеет только одну цель — предупреждение преступлений, которое возможно в форме физического удержания (для преступников) или в форме психологического противодействия преступлению (для других членов общества). [3]

Вопрос применения или отмены смертной казни в России является очень сложным и дискуссионным. В результате осмысления мы пришли к выводу, что на данном этапе, смертная казнь для России необходима. Мы выступаем за возврат смертной казни за особо тяжкие преступления, включая такие виды как убийство, терроризм, торговлю наркотиками, педофилию и другие. Преступники потеряли страх и, несомненно, совесть, что является самым страшным для нашего народа. Думаем, что применение смертной казни снизит показатели преступности в целом по стране. Ведь преступники должны в подсознании иметь страх перед наказанием, чтобы не совершать это деяние. То есть должен быть какой-то мощный фактор, который просто будет сдерживать человека перед совершением преступления. Несомненно, смертная казнь – это ужасно, лишить человека жизни, но мы считаем, что это меньшее зло по сравнению, то, что сделал он.

По анализу других стран, мы пришли к выводу, что смертная казнь успешно применяется в США, Китае, Беларуси, Сингапуре, Японии, Таиланде и в других. Хотя многие из этих стран являются безопасными и законопослушными. Вот в СССР применялась смертная казнь, и количество преступлений было намного меньше, чем у нас в современной России. Хотя территория СССР (все-таки 15 республик) была значительно больше, нынешней России, соответственно и население было больше. [6]

Наверное, нашей стране стоит провести референдум и спросить у народа, что хотят они. Ведь отмена смертной казни — это вопрос не отдельных лиц, это — вопрос, который должен быть решен всем обществом. Только таким образом увеличатся возможности других социальных институтов и механизмов, сформируется позитивное отношение гражданина к правопорядку в целом как к порядку, напрямую зависимому и от него лично. Только при реальном «вплетении» в социальные ткани гражданственности, повышении политической и правовой культуры, более высоком уровне жизни и стабильности могут соответственно

измениться оценки в общественном мнении, и люди поймут, что настало время действительно без ущерба для идей справедливости и моральных принципов наиболее полноценно воплощать в жизнь идеалы гуманизма. Такая отмена будет самым убежденным актом. Тех же, кто спешит, хочется предостеречь известным изречением: «Спешите медленнее». [2]

Сложно не согласиться с мнением В. Сидорова: «Законодателю следует четко определиться, что он видит в наказании и какие цели преследует, применяя его. Если признать, что есть категория "неисправимых" преступников, то смертная казнь, пожизненное лишение свободы и длительные сроки лишения свободы вполне закономерны и логичны (хотя морально и не обоснованы). Если же признать, что нет "неисправимых" преступников, а есть "трудновоспитуемые", то из системы уголовных наказаний необходимо исключить пожизненное лишение свободы и смертную казнь. Целями наказания в данном случае будут исправление осужденных и предупреждение совершения преступления, как осужденными, так и иными лицами». [4]

Безусловно, для принятия правильного решения необходимо оценить плюсы и минусы смертной казни. К плюсам, несомненно, относятся порядок в стране, торжество справедливости – то есть кровь смывается кровью. Экономия расходов на содержания преступников, осужденных на пожизненное заключение, так как их нужно же кормить, поить, и одевать, а платят за это те люди, против которых было направлено преступление. Минусы это риск судебной ошибки, ведь возможно наказать невиновного. На наш взгляд это реальный минус, который следует рассмотреть внимательно.

Подводя итог, можно сказать, что смертная казнь, несомненно, особый вид наказания. Так же мы не можем исключить судебные ошибки из практики дел. Смертную казнь следует рассматривать как возможную меру безопасности на наше будущее. К сожалению, рост преступлений является «ярким» фактором современной жизни общества, отнюдь причина не в отмене смертной казни. Главная проблема на сегодняшний день – отсутствие сильного аппарата предупреждения и предотвращения совершения преступлений, многочисленные пороки в практике правоохранительных органов, обязанных применять все необходимые меры. Поэтому в новом УК РФ сохранение смертной казни представляется целесообразным и вполне обоснованным фактом. Смертная казнь применяется в целях обеспечения высшего права человека — права на жизнь и призвана своей превентивной силой гарантировать безопасность граждан (ч. 2 ст. 105 УК РФ «Убийство при отягчающих обстоятельствах») и их различных групп (ст. 357 «Геноцид»), Кроме этой общей цели рассматриваемый инструмент выполняет и своего рода узкоспециальные задачи — пытается оградить от посягательств на жизнь государственных и общественных деятелей (ст. 277), лиц, осуществляющих правосудие или предварительное расследование (ст. 295), сотрудников правоохранительных органов (ст. 317). [8] Конечно, нужно понимать, что смертная казнь - это не панацея. Решать вопрос снижения количества особо тяжких преступлений нужно комплексными методами. Образование, культура, уровень жизни - все должно работать на правопорядок. Вот тогда и смертная казнь не понадобится.

Список литературы

1. Конституция Российской Федерации. - М.: Юридическая литература, 1993.
2. Малько А.В. Смертная казнь в России: Современные проблемы // Правоведение . – 1998. – №1 – с. 106-116.
3. Познышев С.В. Основные вопросы учения о наказании. М., 1904. С. 371 и след.
4. Сидоров В. Кого исправляет смертная казнь // Российская юстиция. -1999.- №7.
5. Сорокун П.В. Проблемы совершенствования законодательства по вопросам ограничений прав и свобод человека и гражданина в российской Федерации // ЭПИ Международный научно-практический журнал «Эпоха науки»: Научный журнал / Отв. составитель А.Н. Полубояринова. – Вып. 8.2017. С. 118 – 128.
6. Статья М.С. Позднова. Советское законодательство о смертной казни. М., 2002
7. Таганцев Н.С. Смертельная казнь. Сборник статей. СПб. 1913. с.57.

8. Уголовный кодекс Российской Федерации.- М., 2006.

9. Указ Президента Российской Федерации от 3 июня 1999 г. N 696 «О помиловании».



ГОСУДАРСТВО И ЦЕРКОВЬ: ФОРМЫ ВЗАИМООТНОШЕНИЙ

Яковлева Дарья Александровна

студент 1 курса кафедры теории государства и права
ФГБОУ ВО Красноярский ГАУ
Россия г. Красноярск

Фастович Галина Геннадьевна

научный руководитель
старший преподаватель кафедры теории государства и права
ФГБОУ ВО Красноярский ГАУ
Россия. г. Красноярск

Аннотация: в данной статье анализируется государство и церковь: формы взаимоотношений, где говорится о том, какие бывают статусы церкви, как они взаимосвязаны с государством раньше и по сей день.

Ключевые слова: государство, церковь, политические системы, статус церкви.

STATE AND CHURCH: FORMS OF RELATIONSHIPS

Yakovleva Darya Alexandrovna

Student of the 1st year of the Chair of Theory of State and Law
Krasnoyarsk State Agrarian University
Russia, the city of Krasnoyarsk

Fastovitch Galina Gennadievna

scientific adviser
Senior Lecturer Chair of Theory of State and Law
Krasnoyarsk State Agrarian University
Russia, the city of Krasnoyarsk

Abstract: In this article, the state and the church are analyzed: forms of relationships, where it is said about what statuses of the church there are, how they are interconnected with the state earlier and to this day.

Keywords: state, church, political systems, church status.

В истории народа, а именно в политической системе стоит вопрос о взаимоотношении церкви и государства, в разные периоды отношения складывались по-разному. Цель государства и церкви - служить на пользу людям. В настоящее время выделяют светские и теократические государства, также есть разные виды политических систем. Церковь не берет на себя такие функции, которые касаются насилия, принуждения или ограничения, а государство должно лишь соблюдать уважение к церковным законам и помогать в вопросах нравственного развития населения.

В наше время во многих государствах официально исключили церковь из своего состава, это все закреплено в конституции, где говорится о том, что государство не

вмешивается в дела церкви, а церковь не вмешивается в политику и вообще в государственную жизнь в целом. Благодаря этому создается принцип вероисповедальной свободы, свободы совести, секуляризации политики и автономии религии.

Однако это было не во всех системах (только в либертарно-демократических), например, воинственно-атеистические системы применяли открытое принуждение для насильственного разрушения религиозных систем, изменения жизни общества (духовной, бытовой, обрядовой). Если говорить о тоталитарно-распределительных политических системах, то они использовали церковь для своих каких-либо благ и целей, были использованы попытки контроля над священнослужителями, наказания и притеснения. Также в обществах, где господствовали некоторые религиозные системы, например ислам, напротив, религиозные организации оказывали и оказывают воздействие на функционирование государственных институтов, задают и определяют социальные цели и смыслы общественной политической жизни, выступают фактически важным институтом политической системы. [1]

И. А. Ильин писал: «Церковь и государство взаимно инородны – по установлению, по духу, по достоинству, по цели и по способу действия. Государство, пытающееся присвоить себе силу и достоинство церкви, творит кощунство, грех и пошлость. Церковь, пытающаяся присвоить себе власть и меч государства, утрачивает свое достоинство и изменяет своему назначению. . . Церковь не должна брать меча – ни для насаждения веры, ни для казни еретика или злодея, ни для войны. . . В этом смысле церковь «аполитична», задача политики не есть ее задача, средства политики не суть ее средства, ранг политики не есть ее ранг».

Сейчас выделяют два вида статуса церкви в государстве:

1. Государственная церковь

Статус государственной церкви предполагает тесное сотрудничество государства и церкви, она обладает легальным, юридически закрепленными привилегиями в государстве.

Особенности этого статуса:

а) Полномочия: может регистрировать брак, смерть, рождение;

б) Имеет право участвовать в политической система;

в) В республиках глава государства дает религиозную клятву;

г) Церковь имеет право собственности на землю, сооружения, здания, предметы культа и т.д.;

д) Государство освобождает церковную собственность от налогообложения или вовсе снижает налоги;

е) Государство выделяет церкви материальную помощь и субсидии.

2. Отделение церкви от государства и школы от церкви.

Государство не вмешиваются в жизнь церкви, а церковь не несет функции государственной власти.

Особенности режима:

а) Государство не имеют права контролировать отношение граждан к религии;

б) Государство не вмешивается в деятельность церкви, если не нарушен какой-либо закон;

в) Государство не оказывает никакой материальной поддержки;

г) Церковь не выполняет государственных функции, она занимается удовлетворением религиозных потребностей граждан.

д) Церковь не вмешивается в дела государства, а занимается лишь вопросами, связанными с удовлетворением религиозных потребностей граждан.

Я сделала определенные выводы, рассмотрев различную литературу и другие источники информации.

В настоящее время в светских государствах никаких разногласий с церковью нет, положение церкви стабилизировано и нет никаких изменений, это связано с принятием каких-либо решений, удовлетворяющих обе стороны. [2]

Я считаю, что государство все таки имеет намного больше преимуществ воздействия на церковь путем принятия законов, которые обязательны к исполнению.

Сейчас происходит укрепление церкви в России. Строятся и реконструируются множество новых Храмов, выпускаются газеты «Жизнь с Богом», «Истина и жизнь», «Русь православная», даже листовые телевизионные каналы вы наткнетесь на разные передачи связанные с церковью, репортажи и о деятельности церковных деятелей и т.д

Эволюция между государством и церковью будет продолжаться еще очень много лет. Развитие общества идет по пути дифференциации, и религия становится одной из сфер социальной жизни человека, теряет значение «священного образа», становится частным делом, но она не теряет значение для индивида, он сам выбирает религиозную веру, тем самым освобождаясь от принуждения со стороны церкви и религия становится более значимой. [3]

Список литературы:

1. Журнал "Отечественные Записки". Церковь и государство в поисках политического смысла (сентябрь 2001 г.). №6.
2. Логинов А.В. Власть и вера: Государство и религиозные институты в истории и современности. М.: Большая Российская энциклопедия, 2005, стр-25.
3. Осипов Г.В. Современный мир и религия. Вопросы философии. - 2007г., -стр 47



РАЗВИТИЕ НАСЛЕДСТВЕННОГО ПРАВА ПО РУССКОЙ ПРАВДЕ

Яковлева Дарья Александровна

Пирогова Александра Валерьевна

студенты 1 курса кафедры теории и истории государства и права

ФГБОУ ВО Красноярский ГАУ

Россия г. Красноярск

Кускашев Дмитрий Валерьевич

научный руководитель

к.и.н, доцент кафедры теории и истории государства и права

ФГБОУ ВО Красноярский ГАУ

Россия, г. Красноярск

Аннотация: Институт наследственного права, начиная с Древней Руси, прошел достаточной длинный путь развития. Первым законодательным актов в истории отечественного государства и права является письменный документ – Русская Правда Ярослава Мудрого, датированная 1016 годом. Указанный документ Древней Руси вобрал в себя различные отрасли права, в том числе уголовные, наследственные, торговые и процессуальные нормы.

Ключевые слова: наследственное право, Русская правда, общественные отношения, имущество, ряд.

THE DEVELOPMENT OF INHERITANCE LAW ON THE RUSSIAN TRUTH

Yakovleva Darya Alexandrovna

Pirogova Alexandra Valeryevna

1st year students of the Department of theory and history of state and law

Krasnoyarsk state agrarian University

Russia, the city of Krasnoyarsk

Kuskashev Dmitry Valerievich

scientific adviser

Ph. D in history, associate Professor of theory and history of state and law

Krasnoyarsk state agrarian University

Russia, the city of Krasnoyarsk

Abstract: The Institute of Inheritance Law, beginning with Ancient Rus, has gone through a rather long path of development. The first legislative acts in the history of the home state and law is a written document - the Russian Truth of Yaroslav the Wise, dated 1016 year. This document of Ancient Rus absorbed various branches of law, including criminal, hereditary, commercial and procedural norms.

Keywords: hereditary right, Russian truth, social relations, property.

Институт наследственного права, начиная с Древней Руси, прошел достаточной длинный путь развития. Первым законодательным актом в истории отечественного государства и права является письменный документ – Русская Правда Ярослава Мудрого, датированная 1016 годом. Указанный документ Древней Руси вобрал в себя различные отрасли права, в том числе уголовные, наследственные, торговые и процессуальные нормы.

Наследственное право играет заметную роль в общественных отношениях между людьми. Понятие наследства известно человечеству еще с древних времен. Те принципы, которые были заложены в наследственное право еще при первобытнообщинном строе, воплотились во многие современные источники права.

Русская Правда представляет собой первый источник наследственного права в истории российского законодательства. В своей работе ставлю цель проанализировать основные пути развития наследственного права по Русской Правде.

Появление института наследования традиционно связывают с появлением частной собственности. Прогрессивное развитие наследственного права нашло свое отражение в римском частном праве. Неслучайно некоторыми исследователями выделяется мнение о том, что на формирование Русской Правды оказывало влияние римского права. [1]

Ученые отмечают, что основной предпосылкой возникновения русского наследственного права послужило выделение отдельного индивида из рода на основе его имущественной обособленности в период перехода от родового быта к государственному. [2]

Наследство по Русской Правде обозначалось термином «статком» или «задницей». При этом в качестве объектов наследования использовались исключительно объекты движимого имущества, дом, двор, товар, рабы, скот. Земля и другое недвижимое имущество еще не были включены в гражданский оборот во времена Древней Руси XII века.

Анализируя Русскую Правду можно говорить о том, что в ней предусматривалось наследование двух видов: по завещанию, именуемое «ряд» и по закону или обычаю.

Различие между ними было лишь формальным, поскольку «ряд» представлял завещательное распоряжение, сущностью которого являлось не назначение наследника по завещанию, а лишь распределение имущества между законными наследниками. [3]

Часть исследователей полагает, что первоначально в Киевской Руси доминировало наследование по закону. При наследовании по закону порядок наследования определяло государство. Другие исследователи считают, что во времена «Русской правды» было широко представлено и наследование по завещанию.

Наследование по Русской Правде обладало достаточно тесным кругом субъектов наследования. Так восходящие и боковые родственники не имели никаких прав на наследство. При этом наследодатель был прочно связан узами кровного и семейного родства, в соответствии с которыми он вынужден был свои права наследовать семье и роду и, соответственно, не имел права наследовать имущество сторонним лицам. Указанная связь также прочно поддерживалась духовенством.

Согласно нормам Русской Правды наследниками могли быть только члены семьи умершего, то есть дети и вдова. Однако анализ норм Русской Правды показывает, что основными наследниками по Русской Правде являлись сыновья.

Так в соответствии со статьей 112 Русской Правды: «А двор без дела отен всякий меньшому сыну», отчий дом и двор передавался по наследству самому младшему из сыновей умершего. Остальное имущество делилось между братьями поровну (статья 112 Русской Правды: «то всем детям...»).

Указанная система наследования получила свое наименование в юридической науке, как минорат – система наследования при которой имущество переходит родственному лицу самого младшего возраста. Многими исследователями отмечается, что использование минората в системе древнерусского наследования объясняется тем, что ко времени смерти отца и открытию наследства, старшие сыновья, как правило, уже обладали собственными двором, имуществом и хозяйством. Таким образом, указанный порядок в наследовании имущества можно признавать не как привилегия младшего сына, а как естественное правило, признаваемо, в том числе многими европейскими странами.

В случае если у наследодателя помимо сыновей были и незамужние дочери, то сыновья должны были выделить им из наследства своего отца часть в качестве приданного (статья 89 Русской правды: «Аже будеть сестра в дому, то той задница не имати, но отдадять ю замуж братия, како си могут»).

Учитывая, что рабы являлись предметом гражданского оборота и объектом наследования, то соответственно они не могли являться субъектами наследования, так же, как и дети, рожденные от рабынь. При этом после смерти хозяина дети от рабыни и последняя получали свободу.

Одной из особенной Русской Правды является то, что наследодателем помимо мужчины, также могла выступать и женщина. Так статья 114 Русской Правды гласит: «А матерня часть детям не надобе». Правом на ее имущество пользуются те дети, которые ее обеспечивали, то есть у которых она жила до смерти.

При наследовании по закону переживший супруг не являлся наследником. Так, согласно статье 93 Русской Правды: «Если жена после (смерти) мужа останется во вдовах, то ей дать выдел, она же является госпожой того, что ей завещал муж, но до (самого) наследства мужа ей дела нет». Таким образом, после смерти мужа вдвое возвращалось ее имущество, находившееся под опекой мужа.

В Русской Правде можно проследить зависимость возможности волеизъявления наследодателя от его принадлежности к определенному сословию. Так, наследство могло перейти князю, в случае, если наследодателем является смерд, у которого нет сыновей (однако князь также должен был выделить приданное для незамужних дочерей умершего смерда, если таковые были). В случае же смерти боярина или дружинника, право наследования получали их сыновья, при их отсутствии – дочери.

Однако нужно иметь в виду, что в этом имуществе главное место занимали сельскохозяйственный инвентарь и скот (вряд ли можно предполагать, что дочерей изгоняли из отцовского дома после смерти родителей). Для женщин это имущество не представляло интереса, поскольку они не играли решающей роли в сельскохозяйственном производстве, а князь был заинтересован в передаче орудий и средств труда новым работникам. [4]

Не смотря на то, что в XII веке Киевская Русь переходит к периоду феодальной раздробленности, Русская Правда как источник права, в том числе и наследственного права еще долго будет признаваться как главным памятником древнерусского законодательства.

Таким образом, нормы наследственного права, заложенные в Русской Правде, оказали существенное влияние на развитие социальных и экономических отношений в обществе, а также на формирование современного законодательства, посвященного данной отрасли права.

Предпосылкой возникновения наследственных отношений в России явился переход от родового строя к государственному, на основе имущественной обособленности.

Подводя итог вышесказанному можно выделить несколько основных положений наследственного права в Русской Правде:

- наследодателем может выступать, как мужчина, так и женщина;
- отсутствие равноправия в обладании наследственными правами субъектами наследственного права, которое зависело от сословного происхождения, пола, семейного статуса;
- система минората, согласно которой отчий дом и имущество умершего передавалось младшему из сыновей;
- основными наследниками выступали нисходящие дети и внуки мужского пола, при этом незамужние женщины получали приданое;
- супруги друг другу ничего не наследовали.

Список литературы:

1. Под ред. И.Б. Новицкого, И.С. Перетерского, Римское частное право, Изд.-во: "Юристъ" (Москва), 2008г., стр. 38
2. Копейна С.А. Исторический анализ развития отечественного наследственного, Журнал "Нотариус" - №6, Изд.-во: "Юрист" (Москва), 2010г., стр.18
3. Харитонов А.А., Становление и развитие наследственных отношений по законодательным актам России в XI-XXI веках, Журнал «Гуманитарные исследования» №1 (53)., Изд.-во: ФГБОУ ВПО «Астраханский государственный университет» (Астрахань), 2015г., стр. 137
4. Фельцан А.Е., Наследование по закону в дореволюционной России, Журнал «Законность и правопорядок в современном обществе» №11, Изд.-во: ООО «Центр развития научного сотрудничества» (Новосибирск), 2012г., стр. 42.



Секция №5 «Гуманизация научного познания в современной российской действительности»

INFLUENCE OF COLOR IN ARCHITECTURE

Apeh Stanley Okwudili

The Institute of Management and Technology (IMT), Enugu
Abudja, Nigeria

Abstract: The article discusses the concept of color and its role in the construction of architectural space.

Keywords: color, architecture, design, light.

Color in architecture is one of the means of architectural expressiveness. Compositional tasks in the field of color in the construction of buildings, structures and architectural complexes are solved by using the color of materials, painting surfaces during the construction of buildings and structures, or during the manufacturing process of individual structural elements at the factory. The color problem in architecture is closely related to the issues of lighting buildings and structures.

The impression of a color and the message it conveys is of utmost importance in creating the psychological mood or ambiance that supports the function of a space. A classroom has a different function than a hospital patient room; an office space is not a production line, etc. This is achieved through various attributes characteristic to color, listed below.

Tone is the attribute that distinguishes, for example, blue from red or yellow from green. Tone, perceived by man as the main source for others - red, green, blue and yellow. White, black and gray are not perceived as colors, so they are called achromatic.

To mention a few examples concerning colors and what they convey:

Yellow is the most noticeable color of the landscape, especially with high saturation. He also has the greatest brightness of his own. Different shades of yellow are present in almost all natural materials. This color is also often found in the plant and animal world and, similarly to the shades of red, is the main pigment since ancient times.

Red color as a way of attracting attention and creating a special emotional effect is used to decorate hotels, restaurants and other public places. The presence in the interior of the accents of red color raises the mood and gives a charge of vivacity.

Green is the color of life and "rest" for sight. Eye in daylight is most sensitive to green-yellow flowers. In nature there is an almost infinite number of shades of green - from the yellowish green grass to the dark green of the forests.

White has three attributes that are typical: purity, simplicity and sensitivity to light. Purity means unambiguous symbolism of the architectural structure of white color, simplicity - clear contrasts and certain forms, sensitivity to light - incongruous variability under the influence of the play of light and shadow and the associated appearance of multicolored reflections (glare).

Obviously this is a very small example since all colors change their character when modified in their lightness factor (light to dark) and saturation.

Colors of kitchens and bathrooms of residential buildings are most often made white or light cream (hygienic conditions), children's rooms withstand mostly in warm tones, workers, as well as bedrooms - in "quiet" (for example, in greenish-gray, muted or bleached tones). In the coloring of hospital and medical facilities, high hygiene requirements are taken into account, and in some of them (for example, in X-ray rooms) - specific requirements for work in these premises. In the premises of theaters, clubs and other cultural buildings, more intense colors and color contrasts can be used to

enhance the overall emotionality of the situation; while taking into account the specific features of artificial lighting.

Saturation, also called intensity, determines the position of the given color tone between the pole of pure color (with maximum saturation) and gray. Saturation informs about the content in this color of one of the achromatic colors - white, black or gray - and tells how this color is intense or muffled.

Depending on the relationship between brightness and saturation, the following color groups are distinguished:

Pale - light colors with low saturation, are most often chosen as the dominant color of the facade; *Pastel* - light colors with high saturation, are willingly chosen as the dominant color of the facade; *Clean, lively* - colors with high saturation and own brightness; because these colors attract attention most of all, they should be used on relatively small surfaces; *Rich* - dark colors with high saturation; having a low brightness, create visual unity and do not produce the impression of congestion or chaos; *Dark* - colors with medium or low saturation.

Environmental factors that depend on the environment, such as light, distance and type of surface, as well as internal, resulting from the structure of the human brain and eye, stand out: the principle of "figure - background, color temperature, gravity and remoteness of color".

In the interior, the effect of saturation of the color of the enclosing surfaces on the perceived and actual illumination of the room is even more significant. For example, with white ceilings and relatively wide "frieze" sections of walls (reflecting at least 70% of the light flux incident on them) and with light walls (reflecting 50-60% of the light flux), the best possible conditions for natural light; rooms do not look gloomy even on cloudy days, their overall internal illumination rises, which improves the conditions of visual work. Therefore, for walls of the main premises in apartments, unsaturated colors are recommended, which at the same time excludes the possibility of unpleasant color reflexes on elements of interior decoration of rooms. Such colors less weary eyesight.

Texture imposes certain restrictions when choosing a color, because the same colors used on different materials cause different feelings and give different visual effects. The walls and roofs of architectural objects can be perceived as painted surfaces, the color composition of which can be harmonious or chaotic depending on their texture, size, shape and orientation in space. For example: intense colors acquire a special gloss on materials with a smooth, glossy surface: enamel, colored glass, glaze, clinker or artificial materials. But matte, coarse-grained or fibrous texture (plaster, raw brick, concrete, roughly processed stone) better harmonizes with less saturated colors, approximated to the naturally occurring shades. The texture of the plaster will have a direct effect on the color solution: the larger the granules, the darker the color will appear.

In order to avoid the monotony and "colorlessness" of the surrounding situation, intensive colors can be used in finishing the ancillary rooms (anterior, inner-corridor corridor), and also paint adjacent rooms in colors that enhance saturation of each other according to the laws of simultaneous and consecutive color contrast (for example, pink and pale -green, blue and golden, etc.). In rooms with windows oriented to the northern part of the horizon, direct sunlight does not penetrate; they are usually illuminated by a weaker, bluish, light than the rooms whose windows are oriented to the south side of the horizon. The first is appropriate to paint in light colors of warm shades, for the latter one can use darker colors of cold shades. Different colors are recommended for rooms of different purposes. For example, in school buildings, classrooms are painted lighter and less intense than recreational and ancillary facilities; Rooms for junior classes in colors are more saturated and diverse in tone than classes for older students.

For premises in industrial buildings located in the northern and central regions, with the windows oriented to the south side of the horizon and for rooms without natural light, and for unheated premises - warm colors. Neutral tones are recommended for premises to which high demands of color differences are required. For decoration of premises in which high accuracy work is performed, low-saturated colors of cold or warm tones are appropriate, depending on the features of the spectral composition of their illumination. For different surfaces of premises (ceiling, beams

on the ceiling, upper and lower parts of the walls, floor, etc.), allowable values of the reflection coefficient are recommended.

Thus, color is an important component of the architectural form. In appropriate combinations, color is a means of expressing the content of architecture, its aesthetic merits. Visual architectural form is impossible without compositional unity of space, volume and color. Linking the volume and space, polychromy acts as a material and tool for the formation of architectural composition. The formative effect of color in architecture is diverse – it is a modification of the geometric appearance and dimensions of the structure, harmonization of color alternation of its fragments, the creation of an emotional image

References:

1. Holtzshue, L. Understanding Color: An Introduction For Designers. – 1994 – 272p.
2. [Ireland J.](#) History of Interior Design. – 2008 – 624p.



«СИЛЬНЫЙ ПРЕЗИДЕНТ – СИЛЬНАЯ РОССИЯ»?

Гоман Александра Николаевна

студентка 2 курса кафедры уголовного права и криминологии
ФГБОУ ВО Красноярский ГАУ Ачинский филиал
Россия, г. Ачинск

Поляруш Альбина Анатольевна

научный руководитель
к.п.н., доцент кафедры общественных дисциплин
ФГБОУ ВО Красноярский ГАУ Ачинский филиал
Россия, г. Ачинск

Аннотация: статья носит полемический характер, отражает мнения некоторых учёных социологов и политологов, известных политиков, как российских, так и зарубежных о государственном устройстве современной России и его эффективности.

Ключевые слова: форма государства, единовластие, демократия, социокультурный феномен, разделение властей, экономика, пропаганда.

IS «A STRONG PRESIDENT A STRONG RUSSIA»?

Alexandra N. Goman

2 rd year student of the Department of Criminal Law and Criminology
Achinsk branch of the Krasnoyarsk State Agrarian University
Russia, the city of Achinsk

Albina A. Poliarush

Research supervisor
Ph.D., associate professor of the Department of
Public Disciplines
Achinsk branch of the Krasnoyarsk State Agrarian University
Russia, the city of Achinsk

Abstract: the article is polemic and reflects the opinions of some sociologists and political scientists, well-known politicians, both Russian and foreign, about the state structure of modern Russia and its effectiveness.

Key words: the form of the state, autocracy, democracy, social and cultural phenomenon, the separation of powers, the economy, propaganda.

Изучение формы государства как основы всех сфер жизни общества позволяет понять, как организована власть в государстве, какими органами представлена, каков порядок образования этих органов, сколь длителен период их полномочий, наконец, какими методами при этом происходит осуществление государственной власти и т.д.

Предвыборный слоган кандидата в президенты В.В. Путина «Сильный президент – сильная Россия» невольно подразумевает единовластие. Вот тут-то и надо разобраться, нет ли противоречия с Конституцией РФ. Определений этого понятия много в различных словарях. Примем за рабочее: Единовластие - форма управления, при которой вся власть сосредоточена в одних руках; полнота, неограниченность чьей-либо власти [3]. Единовластие глубоко противоречиво.

А.С. Ципко — российский философ и политолог, главный научный сотрудник Института международных экономических и политических исследований РАН: «Чем выше у нас уровень централизации системы, чем жёстче и ярче выражено единовластие, тем выше и ярче выражена роль случайности в нашей российской жизни [9]. Классик русской литературы, философ Д.Л. Андреев: «Где границы тем кошмарным перспективам, которые возникают перед нашим воображением в результате скрещения двух факторов: единовластиа и техники XXI столетия?» [8], Волкогонов Д.А., профессор, историк, философ: «Единовластие в любой бесконтрольной форме чревато злоупотреблениями, вплоть до злодеяний» [8]. Как будто Андреев и Волкогонов предвидели фразу Путина в фильме В. Соловьёва «Миропорядок -2018»: «Да, для человечества это будет глобальная катастрофа, для мира будет глобальная катастрофа. Но я как гражданин России и глава государства хочу задаться вопросом: а зачем нам такой мир, если там не будет России?» [9].

Исходя из этих обстоятельств, возникает резонный вопрос: действительно ли, в современной России есть признаки единовластиа или политически незрелые политтехнологи Путина оказали ему медвежью услугу в виде выше упомянутого слогана? И самое главное – почему россияне с большим воодушевлением восприняли этот лозунг? Тут наши рассуждения приобретают вторую плоскость рассуждений: идея единовластиа как социокультурный феномен русского народа. Однако рассуждения по двум линиям неизбежно сливаются в единую проблему: одобряется нашим обществом единовластие или нет. Образ власти в различных обществах с их различиями политических культур имеет существенные отличия. На это обратил внимание еще русский мыслитель – славянофил Д. А. Хомяков: "Множество мелких черт, характеризующих взгляд народа на те или другие вопросы, выясняют так называемую народную психологию, отличая один народ от другого. Но из основных политических понятий, разным народам свойственных, едва ли есть другое, более радикально отличающее народы друг от друга, как понятие о высшей власти" [5]. Как подчеркивает А. Н. Медушевский, "в центре внимания реформаторов должны находиться не столько вопросы управления или сугубо административных преобразований, сколько психология общества" [2]. В едином узелочке в российском идеальном "образе власти" традиционно связались образ царя-батюшки, сервизм, жёсткая иерархичность, патернализм, которые диктуют определенную структуру и форму власти в определённую историческую эпоху.

Понятие «единовластие» противоположно понятию «демократия». Принцип "разделения властей" выступает основополагающим в государственном устройстве на демократической платформе и исключает всякую возможность сосредоточения власти в руках одного политика. Социологические опросы, проведённые Институтом общественного мнения "Квалитас", установили, что идея "разделения властей" не усвоена российским обществом.

Большинство склонились к утверждению, что в стране должен быть "единый хозяин", "сильная рука" (только 21% опрошенных выразил по этому поводу опасения). Впервые опрос проводился в начале президентства В. Путина (2001 г.) и был повторен в 2008, и в 2016 г.г. В 2001 г. после правления Б. Ельцина тоска народа по сильной и авторитетной власти была особенно велика. Несомненно, успех В. Путина объясняется тем, что он смог оправдать ожидания народа по некоторому улучшению жизни. Да, несомненно, социально-экономическая жизнь в стране, по сравнению с 90-ыми годами, претерпела изменения в лучшую сторону, но какой ценой? Испытанным в нашей российской исторической действительности способом – усилением власти и ослаблением демократии. Результатами опроса оказались отрицание основ демократической теории, утверждающих, что нельзя допускать сосредоточения власти в стране в руках одного человека. Реальная возможность поворота политических событий в сторону единовластия не вызывает у населения критики и напряжения. Уловив этот парадокс, некоторые политологи: Кертман, Крыштановская, Гаман-Голутвина, Пивоваров – нашли подходящее слово для обозначения проявлений в России политической структуры "самодержавной демократией" [1]. Эти социологи и политологи относят современную Россию к "моноцентрическому государству". В таком государстве "властная пирамида едина, разделение властей отсутствует. Кроме исполнительной, законодательной и судебной ветвей имеется власть четвёртая. В России - это верховная, обладающая монополией на универсальные решения. Именно, четвёртая власть присвоила себе управление всеми секторами государственной машины. Российский парламентаризм характеризуется рядом черт, не вписывающихся в общеевропейскую традицию. Юрий Сергеевич Пивоваров — советский и российский политолог и историк, академик РАН: «В нашей стране господствует 'самодержавная политическая культура'. Она главное действующее лицо исторического процесса, в ходе которого лишь меняет свои наименования - царь, император, генсек, президент" [3].

Единовластие как традиционная форма государственного устройства легитимна для большинства представителей современного российского общества. Однако не ошибки и не злая воля правителей толкали к централизации власти" [3], общая тенденция социальных настроений латентно, но неизбежно преобразовывала властные конструкторы, идеальный образ российской власти задавал вектор политических изменений.

Сосредоточение власти в руках одного человека, рассматривается наивысшим отклонением от идеалов демократии. Однако история России показывает, что проблема единства власти всегда имела решающее значение для преодоления кризисных ситуаций. В своё время именно раскол между русскими князьями обернулся многолетним татаро-монгольским игом, и напротив, победа в Великой Отечественной войне была одержана при наличии жесткой вертикали власти.

Аргументы В. Путина в начале его президентства были приняты населением, потому что кризисная ситуация в тот момент создавала угрозу распада России. Сейчас ситуация изменилась. Однако централизация власти нарастает: в подчинении у главы государства оказываются не только такие структуры как Совет безопасности и Государственный совет, но и Общественная палата, что уж совсем является абсурдом, с точки зрения демократической концепции, телевидение, ставшее по сути государственным, где по всем каналам идёт агрессивная пропаганда образа врага. Более того, результаты опросов наглядно демонстрируют, что население желает усиления власти Президента России. "Сильный Президент - сильная страна, а сильный Парламент - сильные распри" - так рассуждают опрошенные. В послании к Федеральному собранию в 2016 г. президент эксплуатирует это клише: Можно ли достичь значимых стратегических целей в раздробленном обществе? Можно ли решить эти задачи с парламентом, где вместо результативной работы идут состязания амбиций и бесплодные препирательства? Можно ли достойно развиваться на зыбкой почве слабого государства и управляемой извне безвольной власти, потерявшей доверие своих граждан? Ответ очевиден: конечно, нет» [10]. Поэтому, когда населению

предлагается поразмыслить над тем, "Каким органом власти следовало бы предоставить больше прав и полномочий?" неизменно лидирует Президент РФ.

Не разделение властей, а напротив, всеобщее и всецелое "единение" - характерная черта традиционной модели образа российской власти. Н. М. Карамзин тоже указывает на единоначалие как на панацею от российских бед: "Россия основалась победами и единоначалием, гибла от разновластия, а спасалась мудрым самодержавием" [6]. Поскольку самодержавный царь получает власть не от народа, она не может быть народом ограничена и перед ним ответственна. Любопытно, что действующая ныне российская Конституция («Носителем суверенитета и единственным источником власти в Российской Федерации является ее многонациональный народ» (гл. 1., ст. 3) Конституции РФ) кардинально расходится с народным представлением об источнике власти. Видимо, этим обстоятельством объясняется преклонение перед Сталиным, попытки оправдать массовые репрессии советского периода, по порядку в стране. Образ государства как единого организма вообще очень характерен для советской эпохи: «15 республик – 15 сестёр», «партия и народ едины» и подобные лозунги воспринимались народом неосознанно. Этот же образ использовал и В. Путин, говоря о том, что органы власти "должны работать как целостный соподчиненный единый организм". Нельзя не отметить в постсоветское время очевидный успех партий "Единства", а затем "Единой России" - как и всех тех партий, за которыми народ чувствовал президентскую поддержку. Вообще, ключевое слово "единство" - очень удачная находка, оно символично для россиян и соответствует идеальной модели образа власти.

В демократический образ власти не вписывается главная черта, традиционная для российского идеального образа власти - доминирующая роль главы государства. И как только в стране объективно или искусственно создаются условия, то незамедлительно идея воплощается в реальность. Каковы же благоприятные условия для реализации российского идеального образа власти? Глава государства должен "вписаться" в представление народа о высшей власти. Далеко не всякому верховному правителю население готово предоставить царские полномочия, а только тому, кому они "по плечу", в котором народ "узнает царя". В. В. Путину удалось соответствовать народному представлению о главе государства. реальный образ власти приблизился к идеальному образу, повысив степень лояльности населения к власти. Демократическая концепция "разделения властей" не усвоена населением, поскольку противоречит традиционной российской модели "образа власти". В том-то и беда, что, по мнению В.М. Межуева, доктора философских наук: «В России за пределами власти нет никакого общества, а есть только народ — безликая, однородная и безгласная общность» [12].

Исходя из выше приведенного беглого анализа, делаем вывод, что народ связывает своё благополучие с сильной единой Россией, олицетворением которой вступает президент В.В. Путин. Однако, по мнению известных западных социологов: Д. Аберле, А. Коэна, К. Дэвис, М. Меви, Т. Парсонса, определяющей характеристикой общества является «самодостаточность», а не ложные представления о единстве, усердно культивируемые властью и современными российскими пропагандистами. Критерий «самодостаточность» близок к «политической независимости», но должен толковаться не только в политическом смысле. Самодостаточным является то общество, которое способно не только прокормить себя, производя достаточное количество товаров и услуг, не прибегая к внешним заимствованиям, способное защитить себя от внешней и внутренней угрозы, но также создавать весь комплекс культуры и связанную с ним инфраструктуру, а также успешно заниматься социальным обеспечением населения. Но главным признаком самодостаточности является ЭКОНОМИЧЕСКИЙ» [11]. С этих позиций социально зрелым являлся предвыборный лозунг Г. Явлинского: «Сильная экономика – богатая Россия».

Список литературы:

1. Кертман Г. Л. Московские аномалии: экскурсия по Георейтингу // ПОЛИС. 2006. N 6.
2. Медушевский А. Н. Теория конституционных циклов // ПОЛИС. 2006. N 2.

3. Популярный словарь русского языка <https://popular.academic.ru/>
4. Карамзин Н. М. История государства Российского. Кн. 4. Т. X-XII. М., 1998. с. 495
5. Хомяков. Д.А. Православие, самодержавие, народность. Минск: Белорусская грамота. 1997
6. Ципко А. С. Перестройка как русский проект. Советский строй у отечественных мыслителей в изгнании, 2014 <https://kartaslov.ru/>
7. <http://www.ezobox.ru/daniil-andreev/books/250/read/5.html>
8. <https://kartaslov.ru/>
9. <http://tass.ru/politika/5014802>
10. <http://tass.ru/politika/3830316>
11. Кравченко А.И. Социология. М.: Академический проект. 2006
12. <http://politics.ellib.org.ua/pages-3064.html>



THE IMPORTANCE OF CULTURAL INTELLIGENCE IN NEGOTIATION

Emma Gordon

Department of Management,
Loxley College
Sheffield, UK

Abstract: Business contacts with representatives of different cultures require consideration and attention to national peculiarities in the process of intercultural communication and negotiations.

Key words: culture, business negotiations, communication.

All experts in international relations argue that cross-cultural issues are of great importance in business relations and in any case cannot be ignored. At the same time, they note that while the interests of the parties coincide – intercultural differences are almost invisible, but as soon as a conflict is scheduled, they begin to play an important role. To avoid misunderstandings or even conflicts, it is necessary to get acquainted in advance with the peculiarities of communication and behavior characteristic of the country in which you will have business meetings.

Intercultural business negotiations play an important role. There is a fairly controversial view that culture has nothing to do with intercultural negotiations. People, who believe this, consider this judgment to be quite legitimate and appropriate. They argue that if a business proposal is interesting for both sides of the negotiating parties, the transaction will take place in any case. They imply that knowledge of culture and traditions has no impact on the success of negotiations. However, it must be said that their judgment is erroneous. The fact is that any kind of international business relations implies intercultural communication and understanding of the culture of the country with which the deal is made or just negotiations are held.

Of course, the style of communication is just typical, most common, most probabilistic features of thinking and behaviour. These features do not necessarily belong to all representatives of this culture without exception, but they serve as a useful guide in the first contacts with a foreign partner.

Among the most important factors we will name the system of values of a people, religious traditions, decision-making styles, language, attitude to time, status and role characteristics.

The *value system* is the foundation of any culture; it sets out the principles of behavior, determining what is right, acceptable and important in a particular culture. For example, in the United States, managers are taught to be aware of their needs at all times, as managers are expected to first

calculate the shags needed to achieve work goals and then act in accordance with those calculations. Efficiency and productivity concerns are the generally accepted goals of American managers. In this regard, Americans are characterized by individualism and vigor, commitment and pragmatism. Many American managers limit communication to the scope of their work, and traditional for other cultures secular conversation is considered empty and senseless waste of time. However, it is demonstrating the position of superiority and showing unwillingness to accept the values of other people, Americans create barriers that any prevent effective intercultural interaction.

In most European countries, *religion* is a matter of personal choice, affecting daily morals more than business. In other countries, however, religion has a direct impact on business practices, including business communications. For example, in Muslim countries, any work can be stopped five times a day for prayer. And although “non-Muslims” are not expected to pray, yet they are expected to respect this tradition, despite delays in doing business. Each culture has its own religious holidays. If you travel to other countries, you need to refer to the calendar of such holidays.

Decision-making styles also vary from country to country. The United States are aimed at achieving the goals, so decisions are usually made and implemented as quickly and efficiently as possible. Often this effectiveness is due to the strategy of delegation of authority. In other countries there are more collegiate and less collegial styles of decision-making. French, German and Italian senior managers tend to make the majority of decisions on their own rather than delegate authority; to give instructions rather than convince. Arab leaders rely more on consultation with eye to eye, and not on committees or delegate authority for decision-making. Decision-making in Arab countries is uncertain and informal. Japanese leadership principles emphasize the role of the group in decision-making. Under the so-called “upward” style, subordinates are actively involved in all phases of decision-making; there are many mutual concessions between management and employees. This approach takes a lot of time, but when a decision is made, it is made very quickly, because all the details have already been discussed.

Language is an important element of intercultural interaction, as it is difficult to understand any culture without understanding its language, both verbal and non-verbal. The use of the same language bring people together, although it does not guarantee full understanding, if you ignore cultural factors.

Many business people treat *time* as the most limited resource. “Time is money” is a statement that is repeated by many generations in business community. Punctuality is the most important quality in Europe, it equates to efficiency and courtesy. On the other hand, some cultures have different attitudes towards time. For example, when doing business in Latin America, southern Europe, parts of Asia schedule is considered as a free time reference. Careless can be called the attitude to time in Africa or the Middle East, where it is common if people wait for a business partner for an hour or more. Different perceptions of time can cause many misunderstandings in international business.

The *status and role characteristics* of business people are indicative of the culture in which these people operate. In general, the status determines the position of a group member in relation to others, his social status, and the role is a list of functions that are set by the individual group and which are determined by the specifics of joint work. For example, a person has the status of a leader, but the nature of his / her functions and the methods of their performance will depend both on the leader himself / herself as a person and a professional, on the specifics and expectations of the group he / she leads, as well as on the situation in which the group is located. That is why a business person leaving for a foreign business trip will have to change his usual “performance of the role” taking into account the culture of the places where he will be engaged in business. Among the factors that are relevant to the status and role of a person in business, you can name the position, financial position, gender and age.

Following the abovementioned criteria, here is a summary of the English style of negotiation. For English entrepreneurs the situational approach is typical. They always look at the situation and change the course of the negotiation process depending on the situation. They approach the commercial negotiations with a large dose of pragmatism. It is believed that depending on the position of the negotiating partners themselves, a better solution can be found. At the same time, they are

flexible enough and readily respond to the initiative of the opposite side. English partners tend to have a pragmatic and empirical approach to business that is based on quite a lot of experience.

British businessmen are among the most skilled in the business world of the West. They have developed a certain ritual of business communication, which should be strictly adhered to. Business ethics in dealing with the British is very much appreciated, and they will prefer to communicate with those businessmen who observe this ethics. During the conversation, you need to recognize the tendencies of the interlocutor, his habits, and ideals and show respect for his culture. A political factor is important when determining the position of the British side in the negotiations, which sometimes forces the company to neglect a clear commercial benefit. In that case, political issues are higher than benefits.

In today's world there is a rapid growth of international contacts in all spheres of human activity. In the process of preparing and conducting business negotiations there are problems of removing language barriers, as well as taking into account the peculiarities of intercultural communication. The rules for international negotiations include certain criteria that vary according to the cultural and national identity of the participants. The culture of the country, national traditions, mentality, values and religion should be taken into account in international activities, both at the level of diplomacy and at the level of business contacts.

References:

1. Hooper, C. Cross-Cultural Communication and Negotiation. -2005. URL: http://hooper.cc/pdfs/cross-culture_negotiation.pdf (date of treatment 14.02.2018)
2. Storti, C. Figuring foreigners out: A practical guide. Yarmouth: Intercultural Press, 1999. URL: <https://books.google.by> (date of treatment: 10.03.2018)
3. Varner, I., Beamer, L. Intercultural Communication in the Global workplace. Singapore: McGrawHill, 2011. – p.503.



КОММУНИКАТИВНОЕ ПОВЕДЕНИЕ В КОНТЕКСТЕ МЕЖКУЛЬТУРНОЙ КОММУНИКАЦИИ

Демко Дарья Евгеньевна

студент 1 курса кафедры экономики и управления АПК
ФГБОУ ВО Красноярский ГАУ Ачинский филиал
Россия, г. Ачинск

Корнеева Татьяна Анатольевна

научный руководитель
к.филол.н., доцент кафедры общественных дисциплин
ФГБОУ ВО Красноярский ГАУ Ачинский филиал
Россия, г. Ачинск

Аннотация: в статье рассматриваются факторы, влияющие на моделирование коммуникативного поведения в различных контекстах.

Ключевые слова: культура, коммуникация, коммуникативное поведение, контекст.

COMMUNICATIVE BEHAVIOR IN THE CONTEXT OF INTERCULTURAL COMMUNICATION

Demko Daria Evgenievna

1 st year student of the Department of Economics and Management of Agroindustrial Complex
Achinsk branch of the Krasnoyarsk State Agrarian University
Russia, Achinsk

Korneyeva Tatiana Anatolyevna

scientific director
Ph.D., Associate Professor of the Department of Public Disciplines
Achinsk branch of the Krasnoyarsk State Agrarian University
Russia, Achinsk

Abstract: the article considers the factors influencing the modeling of communicative behavior in different contexts.

Key words: culture, communication, communicative behavior, the context.

Ежедневно люди из разных стран взаимодействуют друг с другом. Каждый вид коммуникации характеризуется особыми отношениями партнеров, их направленностью друг на друга. В процессе общения в сознании каждого из коммуникантов присутствует собственная модель окружающего мира, модель собеседника, модель языка общения, модель структуры диалога и модель себя как языковой личности, что приводит к примерно одинаковому, предсказуемому поведению в аналогичных ситуациях, известных как культурные образцы. Эти культурные модели влияют на наше восприятие, являясь общими ментальными программами, которые определяют коммуникативное поведение.

Впервые термин «коммуникативное поведение» был предложен И.А. Стерниным в 1989 г. и определен как «совокупность норм и традиций общения народа, социальной, возрастной, гендерной, профессиональной и т.д. групп, а также отдельной личности». Опираясь на терминологический аппарат описания коммуникативного поведения народа, разработанный Иосифом Абрамовичем, делаем вывод, что коммуникативное поведение – понятие более широкое, чем собственно языковая компетенция, поскольку включает в себя и сферу невербальной коммуникации, и всю совокупность культурных символов, т. е.

различных предметов и явлений, обладающих знаковыми функциями и используемых в коммуникации для кодирования и декодирования сообщений.

Учитывая, что сфера применения понятия «коммуникативное поведение» достаточно обширна и его точное значение еще предстоит определить, возможно предложить рабочее определение коммуникативного поведения, которое позволит нам описать это явление с более широкой точки зрения. Коммуникативное поведение - это совокупность коммуникативных стратегий и тактик, а также стиль речи, используемый индивидом или группой лиц. Выражаясь иным образом, коммуникативное поведение индивида (или группы индивидов) включает в себя лингвистический аспект (выбор слов, синтаксис, интонацию, акцент и т. д.) и прагматической (коммуникативная тактика, правила этикета, невербальное общение и др.), оба аспекта взаимосвязаны и взаимозависимы.

Специфические особенности коммуникативного поведения, а также клишированные поведенческие модели, характерные для определенной группы людей, можно объяснить как внешними (с точки зрения говорящего), так и внутренними (с точки зрения говорящего) факторами. К первым относятся такие аспекты процесса общения, которые носят временный характер и зависят от разговора, а не напрямую связано с говорящим, например коммуникативная ситуация, канал, через который передаются сообщения, и само сообщение, тип слушателя и т. д. Под внутренними факторами, влияющими на коммуникативное поведение, понимаются индивидуальные черты и характеристики говорящего, влияющие на его коммуникативную тактику и стратегию, а также на его стиль речи (выбор слов и грамматики). К внутренним факторам относят пол, возраст, культурный уровень, языковая личность, языковая компетенция и т. д. В отличие от внешних факторов, внутренние факторы являются относительно постоянными элементами. Особенность выстраивания коммуникативного поведения зависит от внутренних характеристик личности; при этом закономерности можно отнести к тому, что индивид всегда отождествляет себя с определенной группой людей.

Коммуникативное поведение можно описать с помощью различных коммуникационных моделей. Хотя такие модели предоставляют только упрощенный схематический план коммуникативного процесса, они очень полезны, когда дело доходит до выявления различных аспектов, которые влияют на наше коммуникативное поведение. Культурные различия можно анализировать по многим параметрам, но обязательно с учетом разнообразия культуры, ее неоднородности. Проследим особенности коммуникативного поведения с опорой на классификации Р. Д. Льюиса, Э. Холла, Г. Хофштеде. На наш взгляд, наиболее показательными критериями своеобразия культур, предложенными вышеупомянутыми исследователями, являются:

- отношение ко времени (Р. Д. Льюис);
- коллективистское/индивидуалистское начало (Г. Хофштеде);
- чтение контекста (Э. Холл).

Отношение ко времени.

Этот критерий использует Р. Д. Льюис в своем сравнении культур. Он подразделяет культуры на три типа:

- моноактивные, ориентированные на задачу (task-oriented), например, немецкая, швейцарская и американская культуры, в которых время воспринимается линейно, настоящее ориентировано на будущее, присутствует четко определённая цель и пути ее достижения по заранее составленному графику;

- полиактивные, ориентированные на людей (people-oriented), например, латиноамериканские культуры - мобильные, общительные, выполняющие несколько дел одновременно, планирующие день только в общих чертах и расставляющие приоритеты по степени привлекательности, а также стремящиеся к установлению межличностных взаимоотношений, реализации семейственности и неформальных связей;

- реактивные, интровертивные, ориентированные на сохранение уважения (respect-oriented listeners), типичные представители которых – китайская и японская культура. Не

поспешные в решениях, и организующие деятельность не по строгому и неизменному плану, а в зависимости от меняющегося контекста, подстраиваясь под него. Льюис также называет реактивные культуры «слушающими», поскольку представители этих культур редко иницируют действия или дискуссии, предпочитая сначала выслушать и выяснить позицию других.

Коллективизм/индивидуализм.

Одним из параметров культуры, по Г. Хофштеде, является коллективизм/индивидуализм,

Индивидуализм присущ обществу, обществу со свободной/нежесткой социальной структурой, в котором каждый сам заботится о себе и своей семье. Это такой образ жизни, при котором человек ставит свои собственные желания, потребности, свой комфорт выше потребностей общества. Индивидуализм может выливаться в формы откровенного эгоизма, который практически не позволяет выстраивать нормальные взаимоотношения. В индивидуалистских культурах преобладает осознание своего «Я»; предпочтение отдается соревнованию и конкуренции. Подчеркивается важность индивидуальных инициатив и индивидуального успеха, приветствуется умение самостоятельно принимать решения. США относятся к индивидуалистской культуре. Это вовсе не означает, что американцы совсем не прислушиваются к мнению других людей, но они прилагают максимум усилий для реализации собственных амбиций. Не следует забывать того существенного факта, что индивидуализм сопряжен с американской мечтой. Именно индивидуализм способствует раскрепощению творческого потенциала личности, ее инициативы, что позволяет генерировать новые технологии, новые формы организации труда, новые идеи и новые пути в познании мира.

Коллективизм характеризуется жесткой социальной структурой, четким разделением на социальные группы (родственные, клановые, организационные и т. д.), внутри которых каждому индивиду гарантирована забота и внимание остальных в обмен на преданность группе. Большое внимание уделяется взглядам, целям и потребностям группы, а не индивида и гармонии в группе. Поддерживаются те ценности, которые разделяются всеми, а не те, которые выделяют индивида на фоне группы. Преобладает самосознание на уровне «мы», отсюда взаимопомощь, солидарность, равенство стартовых возможностей. Коллективистский тип культуры в настоящее время распространен, например, в таких странах, как Венесуэла, Китай, Корея, Россия.

Чтение контекста.

Теория Э. Холла предоставляет другую классификацию культур: высококонтекстные культуры и низкоконтекстные культуры. Культуры различаются своим «чтением контекста», под которым понимается информация, окружающая и сопровождающая событие. Чем больше контекстной информации необходимо для понимания социальной ситуации, тем выше сложность культуры (высококонтекстные культуры). И чем выше сложность культуры, тем труднее «чужакам» правильно понять и оценить социальную ситуацию.

Американская культура относится к низкоконтекстной, что проявляется в открытом, прямом общении, формулировках по существу, без подтекста, т.е. значительная часть информации содержится в словах, а не в контексте. В низкоконтекстных культурах конфликт созидателен, так как «в споре рождается истина», а также допустимо открытое выражение недовольства. Китай представляет собой пример высококонтекстной культуры, что проявляется прежде всего в особой значимости невербального поведения, в большей выразительности мимики, умении «сказать глазами». Конфликт в данном контексте разрушителен и избегаем, прямое выяснение отношений и открытое выражение недовольства неприемлемы. Слово «нет» говорится реже, чем в низкоконтекстных культурах, поскольку само слово уже означает конфронтацию. Обтекаемые ответы типа «возможно, вы правы», или «мы подумаем» считаются более вежливыми и приемлемыми.

Рассмотрев вышеприведенные классификации, представляется возможным проследить их взаимозависимость. Коллективистские культуры отличаются высоким чтением контекста,

полиактивностью или реактивностью в отношении времени. Культуры индивидуализма представляет собой низкоконтекстность и монохромность.

По нашему мнению, приведенная классификация, базируясь на общекультурных нормах, является условной. Немаловажным представляется влияние на поведение людей индивидуальных норм, отражающие индивидуальную культуру и коммуникативный опыт индивида и представляющие собой личностное преломление общекультурных и ситуативных коммуникативных норм в языковой личности.

Следовательно, коммуникативное поведение имеет как национально-специфический, так и личностный характер. Неадекватное восприятие коммуникативного поведения своего собеседника создает «зону непонимания», нарушает коммуникацию и даже может приводить к возникновению межличностных и межэтнических конфликтов.

Список литературы:

1. Кочетков, В. В. Психология межкультурных различий [Текст] / В. В. Кочетков. – М.: ПЕР СЭ, 2002. – 416 с.
2. Льюис Ричард Д. Деловые культуры в международном бизнесе. От столкновения к взаимопониманию: Пер. с англ. [Электронный ресурс] / Р. Льюис - Режим доступа: far-east-chinese.narod.ru/ethnicpsychology/Ljuis/Ljuis23.htm
3. Поликарпов В.С. Закат Америки [Электронный ресурс] / В. С. Поликарпов. - Режим доступа: historic.ru/books/item/f00/s00/z0000004/st33.shtml
4. Стернин, И. А. Коммуникативное поведение в структуре национальной культуры [Электронный ресурс] / И. А. Стернин. – Режим доступа: <http://www.profteks.ru/library/psylingva/sbornikj/Book1996.html>.
5. Христофорова, О. Национальные стереотипы коммуникативного поведения и их влияние на межэтнические взаимодействия [Текст] / О. Христофорова // Язык и этнический конфликт / Под ред. М. Брилл Олкотт и И. Семенова; Моск. Центр Карнеги. – М: Гендальф, 2001. — С. 99–108.
6. Hall, E. T. The Hidden Dimension [Text] / E. T. Hall. – New York: Anchor Books, 1990. – 217 p.
7. Hofstede, G. Cultures and Organizations: Software of the Mind [Text] / G. Hofstede, G. J. Hofstede. – 2nd ed. – McGraw Hill Companies, 2005. – 434 p.



ON UNDERSTANDING CREOLIZED W. BLAKE'S POETRY

Yenin Vladislav

1st year student of the Department of Law
Achinsk branch of the Krasnoyarsk State Agrarian University
Russia, Achinsk

Korneyeva Tatiana Anatolyevna

scientific director
Ph.D., Associate Professor of the Department of Public Disciplines
Achinsk branch of the Krasnoyarsk State Agrarian University
Russia, Achinsk

Abstract: The article is devoted to the study of creolized literary texts characterized by mutual addition of verbal and iconic parts at the content and composition levels. Based on the example of W. Blake's work, it is demonstrated that the presence of iconic elements in the structure of the work of art expands the possibilities of adequate interpretation not only of a single work, but also the work of the author as a whole.

Key words: creolized literary texts, W. Blake.

The 18th century in Europe is the age of Enlightenment, revolutions and the flourishing of the bourgeoisie. The era of Classicism has passed, giving way to new, progressive trends that emerged as a result of the development of Enlightenment. In Western Europe (first in England) under the pressure of bourgeois revolutions feudalism is fading. Also, the influence of the Catholic Church on the development of the state is weakening, and the spread of Protestantism only reinforces the spirit of innovation of this era. All these events raised one of the most original representatives of British romanticism – William Blake.

All of Blake's work depends on his extremely extraordinary world attitude. In general, the peculiarity of perception of the world was his main motivation for creativity. Unfortunately, at the same time it was a kind of “translucent curtain”, through which he was observed by others: “A few contemporaries, who spoke about the work of Blake, characterized him as a “miserable madman” unfortunate visionary.” Many went even deeper into the abyss of the unconscious, but did not return. Blake is the only one who dared to go as far as they did, yet he retained his sanity. True poets, who did not have another rope connecting them with the earthly world – Nietzsche and Hölderlin – I couldn't resist it” [3].

Unlike other poets of that era (Byron, Wordsworth), Blake's creative work did not reflect “personal life policy”, but practically another, “Blake” reality, as described in Jung's psychoanalysis: “Introverted intuition perceives all phenomena of the depth of consciousness with almost the same clarity as the extroverted sensation of external objects. Therefore, for intuition, unconscious images receive the dignity of things or objects” [3].

The way William Blake saw the world, discriminating in everyday, routine events almost apocalyptic scale of the events that shaped his style and manner of writing, gave his works aloof, a little crazy tone, which was unusual, but so necessary in literature of the time.

Most of the poems by William Blake can be attributed to the lyrical and mythic ones. In many of them there are allusions to Biblical and other religious texts, which the poet considers in a new form for his time, raising and criticizing religion at the same time.

But religion isn't the only part of Blake's work. In his works there is a lot of mysticism and surrealism. These components are especially pronounced in his poem “The Little Vagabond” from “Songs of Knowledge”:

And God, like a father, rejoicing to see

*His children as pleasant and happy as He,
Would have no more quarrel with the Devil
Or the barrel,*

*But kiss him, and give him both drink
And apparel.*

Further the poet considers positive and negative, as from his point of view, sides of religion. Blake revered Christianity, considering it a major mentor of man in the attainment of spirituality. But the poet was confused by those incomprehensible limitations of the religion, which were completely opposite to the human nature.

Then the Parson might preach, and drink,
And sing,
And modest Dame Lurch, who is always
At church.
Would not have bandy children, nor fasting
Nor birch.

William Blake was not only a talented poet. He earned his income through his illustrations (engravings) to the Bible, works by Dante, etc. Moreover, the poet developed a technique of “illuminated printing”. It had an important advantage as it gave a full “printing independence” and allowed to maintain the unity of picture and text, but had a serious drawback: the complexity and, therefore, an insignificant number of copies.

With this method, Blake was able to publish his works along with the illustrations. In addition, since the works were painted on a metal plate, the originals have been perfectly kept until our time.

Therefore, it is safe to say that almost all of William Blake’s works are partially creolized texts, which expands the possibilities of perception, understanding, and hence the translation of his works.

The verbal part of his works is practically autonomous, and the conic part is optional, no synsemantic relations are established between them. The verbal and iconic parts are connected at the content and compositional levels.

This research work is mainly based on “Songs of Ignorance” and “Songs of Knowledge”. The most striking examples of the link between the iconic and verbal parts can be seen in the “Songs of Knowledge”, as, in this collection, illustrations are less abstract and scant in detail.

The poem “London” is a typical example of a creolized text: above the verbal part there is an old man and boy who is leading him. The old man is shown as weak and poor, and the boy, judging by the clothes, is homeless. But, having studied the figure in detail, you will notice that the old man has a snow-white beard and hair, as well as impressive growth. Depicting God in the image of the exhausted elder, Blake manages to convey the suffering of people from their own spiritual decline and the fading of faith through the connection of the verbal and iconic parts of the work:

In every cry of every Man,
In every Infants cry of fear,
In every voice, in every ban,
The mind-forg’d manacles I hear.

How the chimney-sweeper’s cry
Every black’ning church appals;
And the hapless soldiers sigh
Runs in blood down palace walls.



To the right of the verbal part, there is another illustration, which depicts another homeless boy (possibly the same as in the previous illustration), basking by the fire, which smokes thick black smoke. At the bottom of the page there is a wavy line that most likely depicts the Thames.

The poem “Spring” from “Songs of Innocence” has a more complex iconic content: there is a rejoicing baby, who is narrating, and the lamb, the boy is playing with, and a woman, who is probably the child’s mother.

Sound the flute!
 Now it’s mute.
 Birds delight
 Day and night;
 Nightingale
 In the dale,
 Lark in sky,
 Merrily,
 Merrily, merrily to welcome in the year.
 Little boy, full of joy;
 Little girl,
 Sweet and small;
 [... ..]



Possibly with the help of these images, Blake depicts the picture of “Blake” reality, the reality which is interpreted and modified by his imagination. On small, abstract patterns and the conical part it is possible to see angels, one of whom plays the flute, the sound of which is mentioned in the text.

This, as well as the rest of the drawings, reveals in even more detail the features of not only a certain work, but also the features of creativity as a whole. A large number of minor mythical creatures on Blake’s engravings, their interaction with the event of the work indicates that Blake was a supporter of animism, and this religious trend had a strong impact on the consciousness of the writer.

Having studied the works of William Blake, the interaction of his individual works and creolized texts with each other, as well as differences in the design and content of Blake’s works with the works of other poets of the Enlightenment, we can assume that for a full understanding and the most accurate translation of the works of the poet, it is necessary to analyze not only the verbal part of his works. It is necessary to study the influence of iconic elements of the work on the perception of the strong positions of the verbal part, the emergence of special sound and paradigmatic connections, which can radically affect the translation of works. Moreover, we believe that the translation of creolized literary texts requires the participation of not only professionals of literary translation, but also experts in the study of graphic works of art.

References:

1. William Blake. Songs of Innocence and Experience Showing the Two Contrary States of the Human Soul. / <http://lib.ru/POEZIQ/BLAKE/blake.txt>
2. William Blake. Songs of Innocence and Experience / <http://theotherpages.org/poems/blake02.html>
3. Witcutt W. P. Blake. A Psychological Study. London: Hollis and Carter, 1946.



СЕРВИЛИЗМ КАК ХАРАКТЕРНАЯ ЧЕРТА РУССКОЙ МЕНТАЛЬНОСТИ

Жданова Мария Евгеньевна

студентка 1 курса магистратуры направления юриспруденции
ФГБОУ ВО Красноярский ГАУ Ачинский филиал
Россия, г. Ачинск

Поляруш Альбина Анатольевна

научный руководитель
к.п.н., доцент кафедры общественных дисциплин
ФГБОУ ВО Красноярский ГАУ Ачинский филиал
Россия, г. Ачинск

Аннотация: исследование отражает размышления русских писателей, философов, современных социологов о корнях сервизма в русской ментальности и особенностях его проявления в современном российском обществе.

Ключевые слова: психотип, сервизм, раболепие, тиран, крестьянское восстание.

CATEGORY OF FREEDOM IN THE PHILOSOPHY OF N. BERDYAEV

Zhdanova Maria E.

1st year student of the Criminal Law and Criminology Department
Achinsk branch of the Krasnoyarsk State Agrarian University
Russia, the city of Achinsk

Albina A.Polyarush

Research supervisor
Ph.D., Head of the Department of Public Sciences
Achinsk branch of the Krasnoyarsk State Agrarian University
Russia, the city of Achinsk

Abstract: The study reflects the reflections of Russian writers, philosophers, modern sociologists on the roots of servility in the Russian mentality and the features of its manifestation in contemporary Russian society.

Key words: psychotype, servility, servility, tyrant, peasant uprising.

Сервизм (от лат. – раболепие), servus – раб. как его трактует Энциклопедический словарь педагога, тип поведения нижестоящих, подчиненных и зависимых людей перед вышестоящими, управляющими; характеризуется как холопство, низкопоклонство, прислуживание. Сервизм – это и добровольное принятие на себя роли раба, холопа перед сильными мира сего, отчего формируется соответствующее личностное качество как комплекс неполноценности [4]. Этот психотип поведения объективно формировался в России на протяжении веков, и, к сожалению, современное российское общество от него не избавилось. А существует ли российское общество в строгом его понимании социологи и политологии? Как нам кажется, ответ на это вопрос прольёт свет и на наш главный вопрос: почему холопство, угодничество не утратили своего проявления сегодня, где, казалось бы, уже нет угнетателей?

В.М. Межуев, советский и российский философ, культуролог, доктор философских наук, профессор, главный научный сотрудник Института философии РАН даёт глубокий анализ социологический анализ современного состояния России: «Народ и общество в России — взаимоисключающие понятия. Еще в XIX в. под обществом понималось либо "высшее общество", либо "тайное общество" [4]. Народ в массе своей, преимущественно крестьянской, из общества исключался. Он жил не общественной, а общинной жизнью, которая в масштабе

страны скреплялась государством, возвышающейся над всеми верховной властью. Самодержец в России — это не тиран или деспот, силой навязавший свою власть обществу, а первое лицо государства, поставленное Богом над всеми ради их "общей пользы" или "общего блага". Идея царского служения не отменяла идею божественного происхождения царской власти, а дополняла ее. Последняя «подразумевает... отсутствие каких-либо договорных обязательств между властью и народом. Отношения между ними строятся не на формально-договорной, а на "семейной основе" и регулируются не законом, а "любовью"». И в облике монарха, поставленного законом на службу народа (договорная теория), и в облике земного божества, "царя-батюшки", "отца родного", отечески пекущегося о "детях малых", т.е. подданных, царь остается единственным источником власти, высшей инстанцией в законотворческой деятельности. "Все политические доктрины той поры исходят из того, что верховная власть существует для пользы подданных. Секрет этой власти — в ее отношении к народу как к неразумному ребенку, как к объекту не только угнетения и эксплуатации, но и постоянной "отеческой опеки" ради сохранения его моральной чистоты и детской невинности. Свою неприязнь к демократическим институтам идеологи самодержавия обосновывали не любовью к деспотизму и тирании а соображениями сугубо морального порядка, убеждением в том, что только власть монарха может духовно сплотить народ, защитить его веру и нравственность. В таком качестве власть в России и становится объектом чуть ли не религиозного поклонения, носителем высшей мудрости и всезнания.

Василий Васильевич Розанов, русский философ, писатель, публицист со свойственным ему образным мышлением утверждает, что русскому человеку просто внушили комплекс неполноценности, из чего следует своеобразный тезис: "В основании мира было две философии: философия человека, которому почему-либо хочется кого-то выпороть и философия выпоротого человека. Наша русская вся - философия выпоротого человека" [2].

Существует общепринятое мнение, что рабский менталитет на Русь занесли монголо-татары. Однако это утверждение несостоятельно. Монголо-татарское иго, безусловно, очень сильно укрепило традиции рабства на Руси, однако холопство существовало на Руси ещё в XI. До 1861 года значительная часть русских была крепостными крестьянами, находившимися в рабстве у барина. Тут можно оппонировать общепринятому мнению: разинское и пугачёвское крестьянские восстания были демонстрацией сопротивления барину! Однако основной ударной силой в обоих крупнейших крестьянских восстаниях были казаки, то есть разбойники.

Сервиллизм — рабская психология, раболепие, прислужничество, угодливость. Люди, которым свойственно такое мышление даже оставшись без господина, не становятся свободными, рабство у них в душе. А. П. Чехов отмечал с горечью, что после отмены крепостного права мужики, оставшись без твёрдой руки барина оказались совершенно беспомощными и потихоньку спивались. Из письма к издателю Суворину о планах «написать рассказ о том «как молодой человек, сын крепостного, бывший лавочник, воспитанный на чиновничестве, целовании поповских рук, поклонении чужим мыслям, благодаривший за каждый кусок хлеба, много раз сеченный, мучивший животных, любивший обедать у богатых родственников, лицемеривший и Богу и людям без всякой надобности, только из сознания своего ничтожества, этот молодой человек выдавливает из себя по каплям раба и как он, проснувшись в одно прекрасное утро, чувствует, что в его жилах течет уже не рабская кровь, а настоящая человеческая» [5].

Важно, что по традиции западного общества, считается, что источником власти является народ, и власть обеспечивает благополучие общества, а не наоборот. Владелец же рабского менталитета полагает, что царь-батюшка день и ночь только и думает, как накормить, дать крышу над головой и обеспечить работой своих рабов. А пропаганда позаботится объяснить человеку, как и ради чего он должен прожить свою бессмысленную жизнь. И потому вполне оправданны массовые расстрелы, массовый голод ради построения идеального государства, которое будет любить своих рабов. Владелец рабского менталитета остро нуждается в авторитарном правителе. Мы видим, как некоторая часть населения России приветствует идеологическое возрождение сталинизма: «твердая рука», заместитель Бога на

Земле, который может решить все проблемы. Многие люди настолько отравлены и так безнадежно зависимы от системы, что будут драться за нее. Тут уместно вспомнить А.Н. Некрасова: «Люди холопского звания сущие псы иногда, чем тяжелей наказание, тем им милей господа!»

Полной противоположностью этого положения выступает высказывание А. И. Герцена в статье «О развитии революционных идей в России»: «...Люди 14 декабря, фаланга героев, вскормленная, как Ромул и Рем, молоком дикого зверя... Это какие-то богатыри, кованные из чистой стали с головы до ног, воины-сподвижники, вышедшие сознательно на явную гибель, чтобы разбудить к новой жизни молодое поколение и очистить детей, рожденных в среде палачества и раболепия». [1].

Русская пословица «Господь терпел и нам велел» ёмко характеризует сервильную ментальность русского человека, а христианский принцип «ударил по правой щеке — подставь левую» активно эксплуатировали церковные служители, которые ещё со времён Петра Великого прислуживали государственной власти. Однако до народа не донесли истинное значение этого принципа, который использовался для приручения непокорных рабов ещё в Древнем Риме, а не о запрете самообороны.

Продолжая тему сращивания государства и церкви, В. Розанов, философ, публицист пишет: «В XVIII веке обыкновенные священники стали местными духовными наблюдателями за населением, наподобие станковых и квартальных, но только в торжественном духовном одеянии и с правом совершать таинства и службы». «Церковь — не от мира сего» - предпочитала так говорить церковь о себе, возлюбив и власть, и ордена, и отличия, а паче всего не пренебрегая деньгами.

Историк, проф. Василий Ключевский оправдывает раболепие, видит в нём стабилизирующее начало. Указывая на то, что казни и жестокости Ивана IV не встречали ни малейшего протеста, Ключевский не обвиняет общество в раболепии; нет, по его словам, "как будто какой-то высший интерес царил над обществом, над счетами и дрязгами враждовавших общественных сил, не позволяя им окончательного разрыва, заставляя их против воли действовать дружно. Этот высший интерес - оборона государства от внешних врагов", Ключевский преклоняется перед Боярской думой, в которой "бывали споры, но не о власти, а о деле; сталкивались деловые мнения, не политические притязания". Для развития "добра" в государстве нужно правительство, хорошо знающее нужды народа [6].

Может быть, согласимся с историком Ключевским и зададимся вопросом: а нужно ли обществу морально свободных людей? Понятно, что ответ будет отрицательным. Богатый исторический опыт развитых цивилизованных стран убедительно доказывает это. Именно свободный человек, соблюдающий общественный договор гораздо более качественный ресурс, чем работающий из-под палки раб. Ни кнут в виде статьи УК за туеядство, ни пряник — почетные грамоты, медальки, квартиры и машины особо трудолюбивым, ни даже постоянная накачка высоких идеологических целей не способны в должной мере мотивировать раба к труду и саморазвитию по сравнению с тем, когда человек сам ставит перед собой цели в жизни и добивается их реализации без всякого давления извне. Именно поэтому любые тоталитарные режимы обречены вечно «догонять» страны «загнивающего капитализма», хотя, конечно, абсолютный контроль над человеческими ресурсами страны позволяет добиваться некоторых успехов.

Отношение русского к власти отличается не столько раболепием, сколько гордостью за исключительных людей. Русский любит гордиться великими правителями прошлого, именуя их «эффективными менеджерами», например, Пётр I, Екатерина Великая, Сталин. Это, на первый взгляд, иностранное словосочетание имеет очень четкий русский смысл. Правитель оценивается по результатам его деятельности, и если они положительны (выигранные войны, проведенные модернизации), правителю, даже самому жестокому, многое прощается. Отношение с текущей властью у русского — очень противоречивые. Традиционно русский относится к местной власти гораздо хуже, чем к региональной, а к региональной — значительно хуже, чем к верховной. Именно в главе государства русский желает видеть главного

заступника перед властями низших уровней. При этом русские зачастую убеждены, что глава государства находится под нежелательным влиянием своего окружения, и необходимо пробивать эту (в т.ч. информационную) блокаду. Какие-либо непопулярные действия власти русский, прежде всего, склонен объяснять тем, что президент/император не был в курсе (потому, что допустить, будто правитель способен совершать зло сознательно, русский не может). Пример: Кровавое воскресенье, традиционная Прямая линия Общение В.В. Путина с народом). Президент устраивает «публичную порку» местных властей за задержанную зарплату, за плохое медобслуживание народа, за плохие жилищные условия. «Царь хороший – бояре плохие». Отношение русских к революциям – особая тема. Разумеется, поскольку элита в революции теряет все или почти все, она и не может, по определению, любить революцию. Любой ценой – низкопробным телевидением, агрессивной пропагандой даже порнографической телевизионной продукцией - отвлечь массы от протестных мыслей. Но это лишнее. Бескорыстная антиреволюционность рядовых русских свойственна русскому менталитету трагизма, прямо вытекающему из сервизма и покорности. Жить трагедийно откровенно нравится русскому, однако сознательно стремиться к трагедии тоже негоже. Русский – анархист, но анархист особого рода, для которого анархия – не свобода от государства, а легитимная возможность переломать и уничтожить неправильно устроенный мир. Декларируемая любовь к твердой власти – лишь тонкий расчет, попытка обезопасить свой проект слома неправильного мира от других проектов. А уж если сильная власть помогает русскому мыслителю ломать – это почти идеал. В современной России растет ожесточение не только против США и Украины, но также растёт и взаимное ожесточение, и чем выше образовательный и умственный уровень собеседника, тем более он недоволен положением вещей.

Литература:

1. А. И. Герцен. Собрание сочинений в тридцати томах. Том седьмой. О развитии революционных идей в России. Произведения 1851-1852 годов М., Издательство Академии Наук СССР, 1956.<http://biofile.ru/his/28397.html>
2. Розанов 1990 в: 5, 57<https://profilib.net/chtenie/89580/vladimir-kolesov-russkaya-mentalnost-v-yazyke-i-tekste-213.php>
3. <http://www.ateism.ru/forum/index.php?topic=13375.0>
4. <http://ecsocman.hse.ru/data/953/680/1219/011Mezhuev.pdf>
https://spiritual_culture.academic.ru/2007/Сервизизм
5. https://ru.wikiquote.org/wiki/Выдавливает_из_себя_по_каплям_раба
6. http://az.lib.ru/k/kljuchewskij_w_o/text_1911_peletchin.shtml
5. https://www.wikiquote.org/wiki/Setting_of_self_to_drops
6. http://az.lib.ru/k/kljuchewskij_w_o/text_1911_peletchin.shtml



JUSTICE AS THE BASIS OF THE "IDEAL STATE" PLATON

Kiselyova Darya A.

2 nd year student of the Economic Department
Achinsk branch of the Krasnoyarsk State Agrarian University
Russia, the city of Achinsk

Albina A.Polyarush

Research supervisor
Ph.D., Head of the Department of Public Sciences
Achinsk branch of the Krasnoyarsk State Agrarian University
Russia, the city of Achinsk

Abstract: The study reflects the philosophical position of the Greek philosopher Plato on an ideal state system, based on an anthropological concept.

Key words: The ideal state, justice, aristocracy, law, polity, knowledge, reason, inequality.

In his great work, called "Politia" or "State", Plato expresses his political views, drawing a picture of the perfectly correct ideal state and the ideal of a real person. The creation of such a state is just as impossible as the implementation of all other ideals, because the structure of a real state depends on national properties, geographical conditions and other circumstances not taken into consideration in the ideal creation of a philosopher who himself admits his thought impossible until people will not be completely reborn. The state of Plato, like the ideal representations of all other human relationships, is so far from reality that the expression "Plato's Republic" is still used to refer to a fantastic dream. Plato had only in mind to present the true concepts of justice and indicate the characteristic properties of the true ruler: indeed, the study of the model of such a state and such social conditions naturally should lead to an understanding of the concepts of these subjects.

Beginning with the description of his ideal state, Plato says that it is the likeness of a perfect man. According to Plato, the state, like man, is a harmonious combination of all abilities and inclinations, both higher and lower. Parts of society, taken separately, correspond to the passions, inclinations, feelings, intellectual abilities of our own nature. As each of us, in order to fulfill his human purpose, needs all physical and mental abilities, and as passions and inclinations, unless they cross the proper boundaries, are as useful as reason and imagination, so are various human beings useful and suitable for goals of the state. To distinguish talents of people and give them a position corresponding to their abilities is the first task of a perfect state.

Every society, then Plato says, must be assured of its own safety and durability; but as this main condition of its existence can be constantly endangered by external and internal enemies, the members of the state designated for its defense must be the most reasonable and strong. These defenders and rulers constitute the first organ of a well-organized society, or, in other words, they are in the state the same as the head and heart in a person. At the same time, Plato does not at all mean the establishment of a hereditary aristocracy or a caste system; on the contrary, he clearly says: although the noble root produces mostly noble fruits, it often happens that it is putrefied, and therefore, when choosing government officials and defenders, one should always look only at the fruit, but not at the root. With such an aristocracy of talents and noble natures, the class distinction itself disappears in the state of Plato. Inequality of states, which occurs only from the inequality of pleasure, is removed by the destruction of the latter, because, without the bait of pleasures, no one will strive to acquire wealth. But restraint can be caused only by the eradication of inclinations in their very embryo and the direction of the senses towards a different goal, and not by the prohibition of pleasure itself. The only true means to that are religion and upbringing. Religion supports in all citizens the consciousness that man belongs to the higher world, and not the sensible. A truly good upbringing will make superfluous all the minor moral and police regulations, which are so many in

the ancient Greek states; a well-bred generation will everywhere distinguish good, and ill-mannered does not fulfill the very best laws of Solon and the strictest orders of the Dragon.

But no upbringing and no religion has yet established a complete equality in itself, which will always be violated as long as there is a family and property. To establish complete equality Plato requires the complete destruction of the family, the establishment of public ownership of equality of education and occupation without gender difference.

But institutions, order and law, Plato continues, can not exist in a state unless its leaders are a living reflection of the law or, as he himself says, the state can only be happy when it is run by philosophers. But the very word "philosopher" was used by the Greeks in various senses, and therefore Plato expresses very definitely what he understands by the word "philosopher". He calls the philosopher a person who is moderate, generous, brave, generous, meek, and firmly stands for the inviolability of the law. Plato compares with such an ideal ruler of the state people of his time and in this case armaments against the sophistical direction, which was aimed only at words and greed and, despite this, prevailed in the courts and public life. He ridicules public speeches filled with brilliant words and phrases in which one position is skillfully derived from the other, but does not flow out either from himself or from the essence of the subjects under consideration. Bright colors depict Plato in the "State" the contrast between the life of a noble person who, aware of his own dignity and strength, towers above the earth and its pleasures, and the lives of dozens who do not understand the higher pleasures of true science. He represents this contrast in symbolic form. The pure soul, which is higher than the animal motives, is compared in Plato with a free being, who never bore shackles and therefore directly looks at the sun; on the contrary, a sensual man, striving only to satisfy his passions and depending on them, he likens the captive, who for years has been accustomed to fetters and darkness. Between such people there is the same relation as between light and its reflection, or the body and its shadow. Plato demands from the rulers of the state that they also lead not only a contemplative or scientific, but also a practical life, because only then will they be able to understand science and pass on to others both as pure knowledge and in its practical application to life.

Thus, most of this work concludes the development of the ideal of the state and the corresponding ideal of man. In the rest of the book, Plato explains why no real state can match this ideal. This is not because the institutions of the ideal state were not applicable, but because, according to the nature of our nature, every true aristocracy is distorted and goes first to democracy, and then to despotism. Plato describes in detail the very course of the gradual degeneration of the true aristocracy. The first step to this is the lack of understanding of the institution by which the best citizens should lead the state. The best people are usually citizens of a more ancient origin. Hence, castes and similar absurd institutions arise in the state. It is easy to see that at the same time Plato describes the Spartan state and clearly proves how far from the ideal the glorified state system of Sparta is. Then, having shown how the transition from aristocratic government to an oligarchy enjoying feudal rights takes place, he says that the latter always turns violently into democracy, when all oppression finally becomes intolerable to the people. But the popular rule that has arisen in this way can not be a true rational democracy, because slavery can not create true freedom.

Speaking about democracy, Plato depicts the essence of the Athenian state system, as before, he introduced the character of the Spartan state. He, in mockery, calls democracy the best of all government forms, because it can be compared with a colorful dress, in which all kinds of colors are woven; this is a state system, he says, in which all sorts of morals and characters can exist alongside others. Masses that pay attention only to the outer side of objects, Plato adds, usually judge the democratic state system in the same way as women and children about the colorful clothing, which they are, by its diversity, considered the best dress.

Although Plato does not represent democracy on its advantageous side, all the diversity, movement, independence and space of life in the Athenian state are visible from the very description. He then explains how democracy gradually turns into despotism. Despite Plato, for all the attractiveness of such a state system for anyone who judges human life only by its outward manifestations, democracy is detrimental to the highest degree; because sensuality, which is not restrained in a free democratic state either by law or by public morality, soon acquires exceptional

domination, despite all the efforts of the authorities. The crowd will despise and shower with sneers all higher pleasures, all noble feelings, every thought emerging from the circle of concepts of everyday life. According to Plato, this will happen the easier and sooner, the sooner, in the strong movement of an educated people with a democratic structure, sophistry, deriding all serious and solid. Mockery of the noble and sublime will then be considered a sign of education, unbridled - freedom, joke - genius, shamelessness - freedom from prejudice; In a word, all stupidity and vulgarity will be justified with great skill. When democracy reaches such distortion, every order disappears in the state, venality becomes universally dominant, violence is committed more often, and people from the state of complete freedom falls into the most terrible slavery and sycophancy. The masses of the poor become accessible to bribes and are made slaves of the ambitious, who, having once achieved autocracy, must, in order to preserve his power, resort to the same means that brought him power.

Having portrayed the character of the tyrant, Plato analyzes the qualities of other rulers of the state, for comparison with the real tsarist nature, expressed in a true ideal aristocracy. Only the latter, he says, seeks his own happiness and glory in studying the ideal of life and trying to arrange it as close as possible to this ideal; all the rest obey only their ambition and self-interest and are equally mistaken, walking along a different path. Plato clearly understands and expresses directly in the "State" that his portrayal of the royal, the nature is purely ideal and that in real life nowhere is there a total renunciation of all the selfish feelings that constitute the necessary condition of true happiness.

In the last of the ten books that make up the "State", Plato explains the properties of the human soul as a self-conscious and self-understanding part of our being. He proves the difference between apparent and actual being, and points to the difficulty of moving from the first to the knowledge of reality, from the imagined to the true and from the finite to the infinite and eternal. Here he reaches the extreme limits of human knowledge and passes, according to his usual in such cases, to poetry and myths. Although at the same time Plato carefully separates the poetic beauty, grandeur and perfection from the philosophical, however, thanks to this and other similar places in his works, he opens the full scope of the dreaminess of all later followers of his ideas.



УДК.81

ЯЗЫКОВЫЕ СРЕДСТВА ЭМОЦИОНАЛЬНОСТИ В ПИСЬМЕННОЙ РЕЧИ ЮРИСТОВ

Кукузеева Анастасия Валерьевна

студент 2 курса кафедры уголовного права и криминологии
ФГБОУ ВО Красноярский ГАУ Ачинский филиал
Россия, г. Ачинск

Падерина Лариса Николаевна

научный руководитель
к.фило. н., доцент кафедры общественных дисциплин
ФГБОУ ВО Красноярский ГАУ Ачинский филиал
Россия, г. Ачинск

Аннотация: В данной публикации раскрывается проблема нарушения нормы в речевом оформлении научной статьи. На основе лингвистического анализа случайно выбранных научных статей юридического характера выделены наиболее частотные языковые средства эмоциональности, определена необходимость введения языковых средств,

передающих эмоциональное состояние автора, позволяющих «захватить» читателя, привлечь его внимание.

Ключевые слова: эмоциональность, эмоциональная речь, языковые средства эмоциональности, научный текст, норма, оценочная лексика, изобразительно-выразительные средства, внимание читателя, авторское отношение.

LANGUAGE MEANS OF EMOTIONALITY IN THE WRITTEN SPEECH OF THE LAWYERS

Kukuzeva Anastasia Valeryevna

2nd year student of the Criminal Law and Criminology Department
Achinsk branch of the Krasnoyarsk State Agrarian University
Russia, Achinsk

Paderina Larisa Nikolaevna

scientific director
Ph.D., Associate Professor of the Department of Social Sciences
Achinsk branch of the Krasnoyarsk State Agrarian University
Russia, Achinsk

Annotation: In this publication, the problem of violation of the norm in the speech design of a scientific article is disclosed. On the basis of the linguistic analysis of randomly selected scientific articles of a legal nature, the most frequent linguistic means of emotionality are identified, the need for introducing language means conveying the author's emotional state, allowing to "grab" the reader, attract his attention is determined.

Key words: emotionality, emotional speech, linguistic means of emotionality, scientific text, norm, evaluation vocabulary, expressive means, attention of the reader, author's attitude.

Обращение к данной теме неслучайно, т.к. нам интересна исследовательская сфера в юриспруденции с практической точки зрения, в т.ч. оформления результатов исследований в различных форматах (статья, курсовая и выпускная квалификационная работы, диссертация и др.) и воздействия на аудиторию.

Научные публикации подчинены определенным требованиям и особенностям научного стиля. Цель научной статьи заключается в однозначном логическом выражении мысли, в доказательстве выдвинутого тезиса, в убеждении аудитории. Такое целеполагание «запрещает» включать в тексты языковые элементы, которые так или иначе помогают передавать авторское отношение к высказыванию, отражать его эмоционально-экспрессивный характер, т.е. средства, которые призваны воздействовать на читателя. Определено, что стилистические и лексические единицы должны нести нейтрально-функциональную нагрузку, поэтому нельзя в такие тексты включать экспрессивную и разговорную лексику, вести повествование от 1-го лица и т.п. Современные авторы научных публикаций, в т.ч. и юридического направления, точно знают, что переживание по поводу услышанного / прочитанного возможно лишь, если высказывание понятно. Кроме того, отбор языкового материала, его логичное построение не сможет привлечь внимание читателя, если слова не направлены по двум адресам одновременно: и к уму, и к сердцу слушателей. Современные публикации используют «два главных способа воздействия на эмоции слушателей через слово: отыскивать слова, от которых «каждая страсть возбуждается», (М.В. Ломоносов) и прибегать к живым, образным описаниям и иллюстрациям, которые позволяли бы слушателям «ясно видеть предлагаемое дело» (М.В. Ломоносов)» [8]. Следовательно, авторы нарушают четкие академические каноны оформления научной статьи. Это нарушение, на наш взгляд, оправданно той же целью, что обозначена в начале данной публикации.

Для подтверждения нашей гипотезы нами проведен лингвистический анализ 30 статей из ведущих научно-практических и информационных изданий юридического характера за 2014-2017гг.: «Аграрное и земельное право», «Арбитражный и гражданский процесс», «Государство и право», «Конституционное и муниципальное право», «Уголовное право», «Уголовный процесс». Выборка осуществлялась по принципу случайного выбора. Анализ текстов предваряла работа по уточнению терминов «эмоциональность», «эмоциональность речи», «языковые средства эмоциональности». Мы понимаем вслед за учеными под термином «эмоциональность» свойство человека, характеризующее содержание, качество и динамику его эмоций и чувств [7]. Эмоциональность речи, по нашему мнению, это не только выражение чувств, переживаний, субъективного отношения к предмету речи, но и умение донести до чувствительной сферы читателя, слушателя свою идею, заставить его «откликнуться» эмоционально на то, о чем читаешь или слушаешь. В русском языке имеется немало средств передачи эмоциональности, среди основных: оценочная лексика, вопросительные конструкции, повторы, короткие предложения, парцелляция, прием адресации, то есть способ отражения в речи наличия лица, к которому обращена речь, глагольно-именные конструкции типа *я заявляю, я утверждаю*, где глаголы выражают категоричность мнения, изобразительно-выразительные средства языка, цитирование художественных произведений.

Наиболее частотным средством передачи эмоционального состояния в анализируемых работах является **оценочная лексика** (выделено около 150 примеров): «немалые трудности» [5. С.55], «излишне строгая санкция» [5. С.36], «мощный активный протест» [3. С.70], «сомнительные подсчеты» [1. С.82], «неразумные требования» [4. С.14] и др. Значительное место в передаче оценки занимают *ироничные высказывания* («буквальное толкование» [5. С.16], «приключения» [5. С.68], «рвение» [6. С.80], «привычки чиновничества» [1. С. 91, 93, 94], «центр мироздания», «коллективного гражданина» [4. С.46, 47]), *жаргонизмы* («суицидальное» преступление» [5. С.11, 12, 14, 16], «считывание», «ускользают» [2. С. 35, 37], «прикормка», «карусель», «покупка», «демпинг» [4. С. 19], «заказывают» [6. С. 80]), *фразеологические выражения* («львиная доля» [1. С.22], «силы не имеет», «путь в никуда» [6. С.16, 22], «до полного абсурда» [6. С.80]), реже - *новые слова, окказионализмы* («недосоциализм» [3. С.31]).

Нами отмечено 143 случая использования во всех публикациях (100%) *глагольных конструкций*, передающих оценку и построенных по модели «модальное слово + инфинитив»: «нельзя не обратить внимания», «можно утверждать», «нетрудно заметить», «следует определить» [5. С.11, 13, 14, 17] и др.

В двух статьях нами выделены конструкции, указывающие на востребованность *личного местоимения «я»*: «полагаю», «на мой взгляд» [2. С.48, 49], «моего, моих, мной» [1. С. 134].

Среди **изобразительно-выразительных средств** выделяются примеры использования *сравнения* («напоминает заклинание» [1. С.70]), *антонимов* («коррупция - антикоррупция» [4. С.19, 20], «апелляционный приговор – апелляционное определение» [6. С.18]), *противопоставления* («не гражданско-правовые, а уголовно-правовые отношения» [6. С.46]) и др.

Не менее востребованы и **синтаксические средства**, среди которых распространены *риторические вопросы* (26 случаев) и *короткие предложения* (130 случаев). Например, «Но прежде стоит отметить одну деталь» [6. С.82], «Не нашел вышестоящий суд и оснований для возвращения дела прокурору» [6. С.83], «Такие тенденции весьма опасны и могут иметь далеко идущие последствия», «Ответ на него, тем не менее, весьма сложен» [6. С.47], «Таковыми решениями есть и теоретическое обоснование», «Это не его функция» [6. С.30] и др.

Наблюдения над *вводными и вставными конструкциями* позволяют нам фиксировать тот факт, что в анализируемых текстах преобладают вводные слова, обороты и конструкции из групп «достоверность / недостоверность высказывания», «источник информации», «собственное мнение автора» (120 случаев против 10 из группы «оформление логики текста», типа *во-первых, во-вторых, итак* и др.): «на наш взгляд» [1. С.20, 21, 22; 2. С.10, 11; 3. С.50,

54,57, 59, 62 и др.], «к сожалению» [1. С.20; 3. С.28, 32, 34, 36; 5. С.34,36; и др.], «по нашему мнению» [3. С.57, 59], «как нам кажется» [1. С.21, 22], «любопытно» [6. С.16], «преступно» [6. С.80] и др. Безусловно, это свидетельство передачи собственной позиции, отношения автора к предмету речи.

Некоторыми авторами, кроме выдержек из нормативных документов, судебных и следственных материалов, работ философов-классиков, вводится *цитация* ставших крылатыми выражений, например, «Знать, понимать, оценивать» (Ландри А.), «Нет никакой необходимости, чтобы либеральными были все общества, достаточно, чтобы были забыты идеологические претензии на иные, более высокие формы общежития» (Фукуяма Ф.) [3. С.34]; «Верю в древность и люблю ее» (Конфуций) [3. С.37]. В одной работе явной и яркой иронией является обращение к цитате из известного фильма «Бриллиантовая рука»: «Не виноватая я, он сам пришел» [6. С.83].

Ярким проявлением эмоциональности являются и *восклицательные выражения*: «На то она и апелляция!» [6. С.21]; «А, внимание!» [6. С. 83]. Такие случаи единичны, но встречаются.

Таким образом, можно с уверенностью утверждать следующее: в современных научных публикациях юристов четко прослеживается желание «достучаться» до читателя, быть ему ближе, воздействовать на его эмоциональную сферу при помощи различных языковых средств, что, с точки зрения академической науки, является нарушением, но, с точки зрения практики, является необходимостью для достижения поставленной цели, даже в, казалось бы, «сухих» текстах. Нарушая нормы, современные авторы в полной мере следуют мудрости А.В. Луначарского, который писал: «Ведь мы бьем в набат не в колокол – в сердце человеческое, а это тонкий музыкальный инструмент». Благодаря этому научные серьезные тексты «оживают», за высказываниями видно эмоционального, глубоко чувствующего автора.

Список литературы:

1. Аграрное и земельное право: федеральный научный юридический ежемесячный журнал. – Королев: Издательство «Право и государство пресс», 2017. - №7
2. Арбитражный и гражданский процесс: научно-практическое и информационное издание. – М., Калуга: Национальная полиграфическая группа, 2016. - №6
3. Государство и право: журнал. - М.: Издательство «Наука», 2017. - №12
4. Конституционное и муниципальное право: научно-практическое и информационное издание. – Калуга: Национальная полиграфическая группа, 2017. - №12
5. Уголовное право: научно-практический журнал. – М.: Издатель АНО «Юридические программы», 2017. - №6
6. Уголовный процесс: журнал. – М.: ООО ПО «Периодика», 2014. - №6
7. Эмоциональность. // <http://www.xapaktep.net/virtues/creative/affectivity/desc.php> (дата обращения 11.03.2018)
8. Эмоциональность речи. // <http://4oratory.ru/bez-rubriki/emocionalnost-rechi> (дата обращения 11.03.2018).



FROM ENGLISH INTO CHINESE: ADVERTISING INTRICACIES

Livilun Victoria M.

1st year student of the Department of Economics
Krasnoyarsk State Agrarian University Achinsk branch
Russia, Achinsk

Tatyana A. Korneeva

a scientific advisor
Ph.D., Associate Professor of the Department of Public Disciplines
Krasnoyarsk State Agrarian University Achinsk branch
Russia, Achinsk

Abstract: The article deals with the peculiarities of English-language advertisements, their language design and advertising text. It analyses the problems faced by translators in the translation of English-language advertising into Chinese.

Key words: culture, translation, advertising texts, slogans.

Today the global companies have clients from over the world. In our world there are many cultures and each of them has its own customs, language, manners of speech and behavior. And in this case, your business should take care of effective intercultural communication. You should recognize all the potential problems that can occur because of cultural differences. Even if you have honest intentions and polite language, negotiations can go down due to lack of understanding of cultural differences between your clients or employees. Large multinational companies are adapting promotional materials for specific markets or looking for the recipes of the universality of the advertising message. But, apparently, awareness of the depth of intercultural peculiarities in the fabric of advertising product is still an important issue.

To create an advertisement or commercial universal for each culture is desirable but unlikely. As a proverb says, “So many countries, so many cultures”. However, you should come up with a slogan. The slogan is an advertising phrase, in a compressed form, which outlines the main advertising proposal and is included in all messages within the advertising campaign. Companies prefer short slogans that can be easily remembered. Today, the slogan is a tool by which manufacturers declare the uniqueness and originality of the product in advertising. There are many products and services on the market, and the slogan allows you to distinguish your product or service among all this set of products and services of competitors. Thus, there is a need for translating slogans to be successful in the international market. The translator has a very difficult task: to convey the information contained in the slogan both in emotional and cognitive aspects.

In modern society, advertising texts perform an important communicative function. One of the main features of the translation of advertising texts is expressed in the substantial relationship between the original and the translation, as well as in the transfer of sociolinguistic aspects of the translated text. The advertising text includes a number of extralinguistic components and is adequately perceived only when they are harmoniously combined. This factor is significant in the translation of advertising, and if we ignore these components, we will not be able to translate the advertising text with the greatest efficiency.

The advertisement should compel the viewer to buy the products or services without giving the viewer a chance to think much about it. This effect should be consistent in an advertisement even after it has been translated to some target language. In today’s demanding world the translators working in the field of advertising translation are expected to deliver more than just translation to target language but also localizing the advertisements keeping in mind aspects like local cultures and traditions. The translator becomes a PR specialist and copywriter who is solely responsible for

the success or failure of an advertising campaign. And the more unique a culture is, the more difficult is the task as there is absolutely no room for error.

Nowadays one of the most rapidly developing advertising industries is that of China. But unlike many other countries, television here is not the largest advertising resource. The government controls, even more correctly, doses, advertising, protecting consumers from oversaturation. For example, television has its own specific rules for broadcasting advertising – the commercial is broadcast no earlier than 45 minutes after the start of the program. Recently, responsibility for the provided advertising has been tightened, both for producers of products and for advertising agencies, “stars”, actors who advertise substandard goods and services. The authorities are calling to maintain their reputation according to the concept of “saving face” which is still held in modern China. Thus, the country’s large territory makes the coverage of all potential customers quite a challenging task.

To render the slogan from one culture into another, one needs to tailor the text to a particular audience whilst also considering the product that is being advertised. How can you describe an ordinary Chinese consumer? How does he behave? What does he love? A collective portrait can be made on the basis of numerous studies. The average Chinese consumer is from 21 to 40 years old, he lives in Beijing, Shanghai or Guangzhou. He wants to drive a German car, wear a Swiss watch, use Japanese cosmetics, travel with Air France. It is obvious that the Chinese love foreign brands, arguing this love with the best quality, attractive appearance and variety of choice.

But how can a foreign company communicate to a Chinese user, with his / her mentality, cultural traditions and differences, the entire value of the advertised product or service? The local market is very specific, it is rich in its features and consumer habits. The ignorance of language, history and traditions can be expensive, regardless of whether you are a young company or a world leader with a hundred years of history.

Here are some examples with “Pepsi”, “Coca-Cola” and “KFC” which have become classic errors of the wrong translation.

Few people know that most Chinese can’t pronounce the name of the drink “Coca-Cola” and pronounce it as “Kekoukela”, which means “bite the wax tadpole”. Therefore, the Corporation “Coca-Cola” was forced to go through 40,000 variants of pronunciation and writing their logo (brand). The result was a phrase which in Chinese means “happiness in the mouth.”

While the case with “Coca-Cola” was amusing, the company “Pepsi” faced a graver problem of literal translation into Chinese of its main advertising motto: “Come Alive with the Pepsi Generation”. In China the slogan has acquired a different shocking meaning: “Pepsi will raise your ancestors from the grave”.

Another negative example is the mistake made by a fast food company Kentucky Fried Chicken. Opening their first restaurant in the Chinese capital, they decorated it with the famous KFC slogan: “It is so delicious that you lick your fingers!” However, in translation this phrase sounded not so “tasty” and appealing: “We’ll bite your fingers!”

The abovementioned failures of American giant companies is a vivid proof of how carefully you should “choose the word”, presenting your product to the Chinese consumers.

The name of the brand in China should be easy to read, pronounce and remember, you need to choose simple characters, it is important to adapt the name to the local language and the consumer. Some major brands duplicate their names in both English and Chinese: Lenovo/ 联想, Samsung/ 三星, Philips/ 飞利浦 etc. The process of translation of foreign brands into Chinese is interesting in itself. To touch the soul of the Chinese consumer, BMW has chosen to be called 宝马 (bao ma) “precious horse” as in ancient times the horse meant a high status of its owner. Here are some examples of brand names which has acquired additional semantic value when being translated into Chinese.

Mercedes 奔驰 (ben chi) means “speed”

Porsche 保时捷 (bao shi jie) means “to safe+time+speed”.

Sprite 雪碧 (xue bi) stands for “emerald ice”.

7-up 七喜 (qi xi) means “seven, happiness”.

Nokia 诺基亚 (nuo jia ya) goes for “a promise, a basis, sia”.

Therefore, Chinese slogans involve hieroglyphs that can cause the most positive emotions and impressions among buyers. It is important to understand that Chinese characters keep knowledge about the world, which has been accumulated over centuries and preserved in the minds of native speakers on a subconscious level.

Aerobatics in Chinese is considered to be short clear and understandable slogans and taglines based on formula 4 on 4 characters. That is, ideally it needs to be not only concise, but also symmetric: such a structure makes an advertising slogan most convenient and easy to understand by the consumer and thus effective. The words with a positive meaning are preferred, such as “new”, “important”, “suddenly”, and “better”. Negative words and denial are under the unofficial ban as negative thinking is not welcome in the Chinese culture.

The advertising translation applications like creating designs for banners, pamphlets or any such materials need to address not only language translation responsibility but also the color schemes that would reflect the adaptability to the local culture. For example, another classic example of nationally oriented marketing was Pepsi's decision to replace its branded blue Bank with a red one. After all, in China, this color is a symbol of prosperity, financial well-being and a happy fate.

Translating advertising slogans totally differs from translating other types of texts (no matter what they are). It is a word play and all possible grammar rules and structures are very often broken. In this aspect, there is one more difficulty in translating into Chinese. In order to preserve the purity of the Chinese literary language in China it is forbidden to use wordplay in advertising texts. Therefore, a translator must be a really skilled person and also have the “gift” for swapping some pieces of one culture with another, which seems to be the crucial issue in translation.

Moreover, it needs to be understood that the cultures in many countries still have limitations as far as expressions of feelings are concerned. When one translates advertising slogans every single word carries enormous weight.

For instance, the name of the model Toyota SURF Prado, introduced in 2004 to the local market, in translation sounded “rule by force”. The printed advertisement visualized this image: Chinese lions salute Japanese SUV Prado rushing along the way. The mistake of marketers was that none of them took into account the historical fact: during the Second World War, China was occupied by Japan. Consequently, both the name and visual range of the poster led to the direct association with the “Japanese tyranny”. No wonder that advertising was removed with the scandal and the sale of the car was low.

In a patriarchal society, seeing a Chinese woman with a European man is not approved of. There are much less women in China than men, which is historically traced. Besides, the statistics shows the increase in the popularity of the use of selective abortions. Many believe that a daughter is a problem whereas a son is reliability and confidence. This led to the modern demographic distortion. Therefore, Chinese men are particularly jealous of advertising with the image of “our girl” and “a stranger”. However, GAP took a risk in last campaign.

So the translation of brands and advertising slogans is quite a laborious process, as it is necessary not only to know the target language and translate the text, but also to anticipate the reaction of the end user. In this regard, the understanding of cultural stereotypes and mentality of the people are of primary importance.

We understand that advertising has become an integral part of everyone's life. We see it on the Internet, on TV, on the street. Some ads we ignore studiously and some take in quietly, because it attracts us by promising to make our lives better. The translation of advertising texts into other languages should take into account the ethical, psychological personal characteristics of the audience and the consumer, the specifics and culture of the country for which the text is intended.

Bibliography:

1. Doctoroff T. Billions: Selling to the New Chinese Consumer. - St. Martin's Griffin

-
- St. Martin's Press, 2007. -
<https://play.google.com/books/reader?id=7V2zBgAAQBAJ&printsec=frontcover&output=reader&hl=ru&pg=GBS.PA22.w.6.0.12>
2. Dyer, G. Advertising as Communication. – London. 1995.
<http://bookre.org/reader?file=1322937&pg=3>
3. <http://www.alba-translating.ru/ru/articles/2010/advertisingtranslation.html>
4. <https://alphagifts.livejournal.com/41841.html>
5. <http://mirznanii.com/a/271044/osobennosti-perevoda-reklamnogo-teksta>
6. <https://www.bibliofond.ru/view.aspx?id=885791>



ЭВОЛЮЦИЯ ПОНЯТИЯ «ОБРАЗОВАННЫЙ ЧЕЛОВЕК»

Сваткова Альбина Алексеевна

студентка 1 курса магистратуры кафедры уголовного права и криминологии
ФГБОУ ВО Красноярский ГАУ Ачинский филиал
Россия, г. Ачинск

Поляруш Альбина Анатольевна

научный руководитель
к.п.н., доцент кафедры общественных дисциплин
ФГБОУ ВО Красноярский ГАУ Ачинский филиал
Россия, г. Ачинск

Аннотация: в данной статье рассматривается понятие образованного человека, а также изменения этого понятия на протяжении всей истории под влиянием различных исторических событий.

Ключевые слова: образованный человек, индивид, образование, воспитание, обучение, саморазвитие, гений.

EVOLUTION OF THE CONCEPT "EDUCATED MAN".

Svatkova Albina Alekseevna

1st year student of jurisprudence
Achinsk Branch of the Krasnoyarsk State Agrarian University
Russia, the city of Achinsk

Polyarush Albina Anatolievna

Research supervisor
Ph.D., Head of the Department of Public Sciences
Achinsk branch of the Krasnoyarsk State Agrarian University
Russia, the city of Achinsk

Abstract: in this article the concept of an educated person, as well as changes of this concept throughout the history under the influence of various historical events, is considered.

Key words: an educated person, an individual, education, upbringing, education, self-development, genius.

Все люди получают образование. Кто-то учится в университетах, кто-то учится

дистанционно, а кто-то занимается саморазвитием или самообразованием. И каждый по окончании того или иного учебного заведения или курса обучения, считает себя образованным человеком. Так ли это на самом деле? Для того чтобы разобраться в данном вопросе, необходимо дать понятие, что значит образованный человек.

Н.А. Рубакин дает следующее определение: образованный человек — это человек, имеющий свое собственное мирозерцание, свои мнения о всех сторонах и областях окружающей его жизни. Одно дело понимание некоторых областей жизни, и совсем другое дело — общее мирозерцание, в состав которого входит понимание всех основных явлений и задач жизни. Вряд ли нужно доказывать, что это общее мирозерцание и миропонимание представляет из себя итог, конечный результат всей работы над самообразованием, ее цель, ее резюме, конечный вывод [1].

На протяжении истории можно увидеть, как меняется смысл и значение этого понятия.

Идеал развития личности в Спарте (Лаконии) сводился к формированию мужественного, духовно сильного, физически развитого человека. Это было обусловлено объективными причинами: вся Лакония представляла собой военный лагерь, находящийся в постоянной боевой готовности из-за угрозы восстаний рабов (илотов) и непрерывных войн. Основной упор в воспитании делался на гимнастические и военные упражнения. Чтение, письмо, счет, музыка не являлись приоритетными предметами в содержании образования спартиатов, а их изучение было утилитарным (чтение и письмо — для того, чтобы составить военное донесение, музыка и стихосложение — для того, чтобы петь военные гимны, и т. п.). Воспитание спартанских девушек мало чем отличалось от воспитания спартанских юношей и проходило в постоянных гимнастических упражнениях. Физическое здоровье спартанок должно было обеспечить воспроизводство здорового потомства [2].

Принципиальным отличием афинской системы образования от спартанской системы было презрение к физическому труду, который считался уделом рабов. Юноши из знатных семей получали образование в гимназиях, в которых они изучали философию, политику, литературу. Высший уровень образования приобретался в эфбии, обучение в ней давало выпускникам право считаться полноправными гражданами Афин. Характерной тенденцией афинского образования, сложившейся к VI в. до н. э., стал процесс становления и развития философских школ (пифагорейской, эпикурейской, софистской и т. д.), которые давали возможность практиковаться в общественно-политических и философских дискуссиях будущим политикам.

Социокультурные изменения, происходившие в течение длительного средневекового пути, прослеживаются в развитии системы образования и педагогической мысли. Если поначалу еще сохранялись остатки античной образованности, уважения к образованию, то Европа VIII—X вв. представляет собой редчайший пример буквально *дикого невежества*, которое было характерно не только для простых мирян, но даже для крупных деятелей церкви и королей. Античное философское наследие, полученное ранним средневековьем, оказалось достаточно скудным. Главная задача христианских воспитателей, как она представлена в сочинениях Августина, посвященных вопросам воспитания, заключалась в том, чтобы заменить дух языческой гражданственности духом христианского благочестия. Августин озабочен тем, чтобы образование стало научением правильной жизни, т.е. жизни по евангельским заветам. Это задача духовного воспитания, поставленная с ранних времен христианства, будет руководящим принципом образования в средневековых школах [3].

Наиболее образованными считались люди, заучившие Библию наизусть (даже на непонятном им языке, вовсе необязательно было, чтобы эти люди умели читать и писать). Характерно, что даже в университетах, возникших уже в позднем средневековье, лекция сперва *читалась* преподавателем, а затем уже ее текст комментировался с участием слушателей. Непререкаемым был двойной авторитет — учителя и церкви.

Эпоха Возрождения - всесторонне развитая личность. Определение в значительной степени появилось благодаря выдающимся художникам, великим мыслителям и ученым эпохи европейского Возрождения (начиная примерно с 1450 года). Микеланджело

Буонарроти, Галилео Галилей, Николай Коперник, Мигель Сервет, Леон Баттиста Альберти, Исаак Ньютон – это самые важные имена людей, которые являлись исследователями сразу в нескольких сферах науки и искусства. Но, пожалуй, самый яркий представитель, истинный человек эпохи Возрождения – Леонардо да Винчи. Он был художником, инженером, анатомом, интересовался многими другими дисциплинами и добился больших успехов в своих исследованиях. Это, действительно, бала личность универсальная, а значит, уникальная, по определению. Э.В. Ильенкова [].

Эпоха Возрождения – это время, действительно, личность универсальных, а значит, уникальна, по определению. Э.В. Ильенкова. Леон Баттиста Альберти сказал так: «Люди могут сделать всё, если захотят». Эта идея воплотила основные принципы гуманизма Ренессанса, определявшего то, что индивид безграничен в своих возможностях и развитии. Конечно, понятие «человек эпохи Возрождения» следует относить только к одаренным личностям, которые старались развить свои навыки во всех областях знаний, в искусствах, в физическом развитии, в отличие от других людей, живших в ту эпоху, в большей степени представлявших малообразованный социум.

Идеалом человека в эпоху Возрождения стал гений [4].

Эпоха Просвещения ознаменовалась рационализмом и свободомыслием. Выдвинув идею формирования личности, просветители показали, что человек обладает разумом, духовной и физической силой. Просвещение в основах своих демократично, это культура для народа. Главную свою задачу оно видит в воспитании и образовании, в приобщении к знаниям всех и каждого [5].

В периоды социальных кризисов, разрушения социальных механизмов прежней формы социализации становятся несостоятельными и неприемлемыми.

Именно такова современная ситуация. Разброс мнений по определению образованного человека может быть беспредельным в виду объективной неопределенности цели и критериев. В такие моменты возникает потребность философской рефлексии принципиальных путей развития ситуации.

В современной социологии формируется понятие модернизации в широком смысле. Модернизация предусматривает глубокие преобразования во всех сферах жизни. Иными словами, если мыслить предельно обобщенными категориями, то в процессе модернизации преобразуются природа, общество, сознание-то, из чего состоит окружающий мир человека.

Объем понятия «модернизация» по признаку своей природы складывается из понятий «первично» и «вторично» модернизация.

Первичная модернизация характерна для США, чьи преобразования представляли собой реализацию прямой зависимости:

природа→ общество→ сознание.

Природа преобразуется орудиями труда. Постоянное и стремительное развитие производственных технологий спровоцировало беспощадную эксплуатацию возможностей природы, что породило глобальный экологический кризис и поставило судьбу человечества в зависимости от энергоресурсов.

По законам диалектики, сущность вторичной модернизации как противоположности первичной должна заключаться в воплощении гораздо эффективной обратной связи:

Сознание→ общество→ природа.

Диалектическая логика, которая «никогда никого еще не подводила» (Г. Гегель), выводит нас на ясный и единственно верный курс модернизации - преобразование сознания.

Именно интеллект становится главной производительной силой. Это значит, что личность обладает критическим и системным мышлением, что возможно при одном условии - владение способом мышления. Не сумма сведений и представлений отличает современного образованного человека, а способность выводить новое знание на основе старого. Это не что иное, как творческое мышление. Человек, обладающий такой способностью, видит мир целостным, а не разорванным по частям, на что нацеливает компетентный подход в государственных образовательных стандартах. Разорванная на компетенции личность

неспособна воспринимать мир целостным, не способна видеть его общие закономерности, а фрагментарное освоение мира закончилось с началом научно-технической революции.

Список литературы:

1. Образованный человек: принципы и критерии Николая Рубакина// Элитариум. Центр дополнительного образования [электронный ресурс] – Режим доступа. – URL: <http://www.elitarium.ru/obrazovanie-chelovek-znaniya-ponimanie-krugozor-izuchenie-nauka-specialist-obucheniye/> (дата обращения 01.03.2018).
2. Система воспитания и образования в Античном мире(Спарта, Афины, Рим) // Студопедия [электронный ресурс] – Режим доступа. – URL:https://studopedia.ru/14_55561_sistema-vospitaniya-i-obrazovaniya-v-antichnom-mire-sparta-afini-rim.html (дата обращения 01.03.2018).
3. Столяров А.А. Система образования в средние века./История философии. Запад-Россия-Восток. Книга первая. Философия древности и средневековья.- М.:Греко-латинский кабинет, 1995 - с.346
4. Человек эпохи Возрождения: универсальный индивид//Fb.ru [электронный ресурс] – Режим доступа. – URL:<http://fb.ru/article/62276/chelovek-epohi-voztrojdeniya-universalnyiy-individ> (дата обращения 01.03.2018).
5. Культура эпохи Просвещения// Студенческая онлайн библиотека - [электронный ресурс] – Режим доступа. – URL:http://studbooks.net/529473/kulturologiya/kultura_epohi_prosvescheniya (дата обращения 01.03.2018).



USING WORD FREQUENCY DICTIONARIES IN LEARNING ENGLISH

Skvortsov Demyan A.

2nd year student of the Department of Agroengineering
Achinsk branch of the Krasnoyarsk State Agrarian University
Russia, Achinsk

Tatyana A. Korneeva

a scientific advisor

Candidate of Philological Sciences, Associate Professor of the Department of Public Disciplines
Achinsk branch of the Krasnoyarsk State Agrarian University
Russia, Achinsk

Abstract: The article considers the nature of a frequency dictionary, its background, organization, and methods of use.

Keywords: dictionary, word, learning, language.

Frequency information can play a certain role in language learning. Studies show that the most common 4000-5000 words make up to 95 percent of the written language, and the 1000 most common words make up 85% of spoken language. Even though these results are only relevant for the English language, they can definitely be used to prove that through frequency analysis it is possible to make a list of words arranged by frequency, which can aid language learners.

This list of words is called a frequency dictionary. It provides each word with lots of statistical data that could be made useful. The words are most often arranged in two ways:

- In alphabetical order with frequency information on each entry.
- In frequency order or arranged by some other statistical value.

A frequency dictionary's data is obtained entirely through computer analysis of large sets of texts, which differs it from other dictionaries.

Such a set of machine-readable texts is called a corpus. They are studied in a branch of linguistics called corpus linguistics. After the process the results can be used in language learning. This data has been possible to obtain ever since the technology for computer based analysis of large amounts of texts from different sources was developed.

This kind of dictionaries is most often used by people learning a second language, created specifically to present information in a clear and apprehensible way for all kinds of learners and other interested people who might be interested.

For the purposes of our research we will examine the Frequency Dictionary of Contemporary American English. It was developed entirely to appease students and teachers, as well as those who could be interested in computer analysis of the English language. The book itself contains exactly 5000 most frequent words in American English, listing the most basic words such as "the" and "of" in the beginning and moving onwards to less frequently seen ones. The dictionary is actually a computer based study of a large set of texts (corpus) which has over 400 million words from all kinds of topics, such as fiction literature, news outlets, academic papers and spoken language. Such a wide array of sources is selected to make sure that the reader of the book can be certain that the study will be useful to him in the practical application.

The corpus used in the aforementioned dictionary is called The Corpus of Contemporary American English (COCA). Picking such a large and well balanced corpus is the first step to making a good frequency dictionary. This corpus is also known for being the biggest corpus of any language that can be accessed by public. Not only is it very large, with over 400 million words (which is 20 million words from each year from 1990 through 2008), its contents are also taken from various sources, ranging from books, movie scripts and popular magazines to conversations from radio and TV shows, as well as newspapers, academic journal and such. This gigantic set of data has accumulated over 100,000 texts.

The corpus can be freely accessed through the internet, though a limit on how many times per day you can do so has been imposed. There's an option to pay a fee to completely remove any restrictions. Access to all the texts from the corpus can be bought as well.

55 year *n*

adj old, past, new, recent, previous, fiscal, following, married, junior, coming *noun* time, school, percent, couple, age, prison *verb* spend, die, pass, serve, last, publish, born, sentence, average, precede
714235 | 0.96 N

56 so *r*

much, many, far, why, long, and, forth, fast, hard, thanks, badly, excited, proud, glad
692883 | 0.95 S

57 think *v*

noun people, thing, lot, reason, moment, mistake, nonsense, coincidence, retrospect *misc* I, you, do, we, about, what, well, really, important, maybe, probably, ever, everybody, anybody, frankly
through problem, carefully, consequence, implication, situation, opportunity. **up** idea, name, excuse, whoever. **back** when, over
712569 | 0.92 S

Pic. 1. An example of entries of the frequency dictionary

The picture above represents a portion of the frequency list, taken from the Frequency Dictionary of Contemporary American English. It shows three words, each with its rank order and different statistical information. For example, the verb "think" is listed as number 57. The bottom line of the entry shows how many times it was found in the corpus (712,569 times in this case) and the dispersion (0,92), which indicates how well the word is spread through the corpus. Next to the verb you can see other words called collocates, which are the words most often found next to the entry word itself. Nouns and words of other miscellaneous parts of speech can be found here. A small letter [S] (for Spoken) at the very end is a note that the word "think" can be found mostly in the spoken language part of the corpus, at least twice as frequently.

Another thing you can learn about the word's collocates is whether the entry word is more often found before the collocate (think about) or after the entry word, which is indicated by a little dot attached to the collocate words.

Information about collocates can prove to be very useful and explain further what the word means and how it is used in practice. The listing of collocates is unique to this dictionary.

Sometimes just the frequency count alone might not properly and fully portray how the word is used. The word might belong to a specific topic and be never encountered in a different area of speech. This is why the dictionary also analyses the dispersion statistics of every word. Dispersion is used to indicate how well the word distributed across the entire corpus. You can see what is called the "D dispersion index". If the number is close to 1.00, then the word must be evenly spread throughout the corpus, and no matter how much we divide the corpus in separate pieces, the word would be found in the exact same frequency in each piece. If the dispersion score is close to 0.10, it means that the word only occurs in specific sections of the corpus and very little or never in other sections. In the end, 5,000 words with the top score (frequency * dispersion) are those that appear in this frequency dictionary.

Frequency lists and dictionaries are most often used by language learners to incorporate the frequency data into the process. This makes the learning process more efficient for both students and teachers by letting them focus on the things that they will be more likely to deal with in real life. There are multiple things that can be done with frequency data, but we will list just a few as an example in conclusion:

Students can learn new words as well as their frequency and other statistics that aren't available to them through other dictionaries.

Teachers may use the dictionary to organize the learning process in new ways, teaching words in the order given by the dictionary, delaying or completely skipping words that aren't often encountered.

Writers who develop language learning books can use the data to produce learning materials that have more real life applicable information than ever.

Linguists can use the frequency dictionaries to conduct new research based on this data.

References:

1. Mark Davies, Dee Gardner. A Frequency Dictionary of Contemporary American English. – 2010, 368p.
2. Charles F. Meyer English Corpus Linguistics: An Introduction. – 2002, 168p.



КАТЕГОРИЯ СВОБОДЫ В ФИЛОСОФИИ Н. БЕРДЯЕВА

Уварова Елена Владимировна

студентка 1 курса магистратуры направления юриспруденции
ФГБОУ ВО Красноярский ГАУ Ачинский филиал
Россия, г. Ачинск

Поляруш Альбина Анатольевна

научный руководитель
к.п.н., доцент кафедры общественных дисциплин
ФГБОУ ВО Красноярский ГАУ Ачинский филиал
Россия, г. Ачинск

Аннотация: исследование касается вопросов антропологической философии Н.А. Бердяева, известного русского философа, устанавливаются аналогии и различия с традиционными западными взглядами на проблему свободы человека; раскрывается диалектическое единство свободы и творчества.

Ключевые слова: духовные идеалы, ценности, свобода, творчество, добро, зло, разум.

CATEGORY OF FREEDOM IN THE PHILOSOPHY OF N. BERDYAEV

Uvarova Elena V.

1st year student of the Criminal Law and Criminology Department
Achinsk branch of the Krasnoyarsk State Agrarian University
Russia, the city of Achinsk

Albina A.Polyarush

Research supervisor
Ph.D., Head of the Department of Public Sciences
Achinsk branch of the Krasnoyarsk State Agrarian University
Russia, the city of Achinsk

Abstract: The study deals with issues of anthropological philosophy N.A. Berdyaev, a well-known Russian philosopher, establishes analogies and differences with traditional Western views on the problem of human freedom; reveals the dialectical unity of freedom and creativity.

Key words: spiritual ideals, values, freedom, creativity, good, evil, thinking.

Сегодня, когда общество испытывает кризис нравственных устоев, происходит переоценка ценностей, нарастает агрессивность, обществу необходимо найти опору, духовные идеалы, чтобы не деградировать окончательно. Русская философия примечательна именно тем, что нравственные проблемы находились всегда в центре её внимания. К таким философам относится Николай Александрович Бердяев, уделяющий первостепенное значение вечным и основополагающим ценностям: жизнь человека, его духовная свобода, нравственность, ответственность за судьбу других людей и человечества в целом, творчество.

Философская позиция Бердяева настолько широка, что в ней находится место и для социальных проблем: аргументированной критики тоталитаризма буржуазной и советской систем, революционных преобразований; как философ техники Бердяев занял позицию технофоба: в усилении техники и влекущих за ней усилении материальных благ он усмотрел угрозу для духовной свободы человека. Он также предупреждал о вреде национализма как потенциального источника межнациональных войн. Также его философия не обошла вниманием и проблемы роста научного знания.

Особая заслуга публициста Бердяева состоит в его смелой критике общественного устройства, крайне несправедливого и античеловечного.

Чтобы обозначить канву наших предстоящих рассуждений, приведём некоторые его высказывания: «Свобода есть свобода не только от господ, но и от рабов»; «Существует не одна, а две свободы: первая и последняя - свобода избрания добра и зла и свобода в добре», «Самодержавие народа - самое страшное самодержавие, ибо воля одного и воля немногих не может так далеко простирает свои притязания, как воля всех»; «Бытие рождается от свободы, а не свобода от бытия» [3].

Свобода - главная тема жизни Бердяева и главное острие его творчества. Свобода абсолютна, не познаётся разумом, способна творить из ничего. Свобода есть исключительное достоинство личности. Как пишет сам Бердяев: «Свобода есть моя независимость и определяемость моей личности изнутри, и свобода есть моя творческая сила, не выбор между поставленным передо мной добром и злом, а мое созидание добра и зла. Такая свобода только моя свобода и даже Бог не властен над ней» [1]. Все человеческая жизнь должна быть освещена свободой, пройти через испытание свободой, мужественно устоять перед соблазнами свободы.

Диалектический подход на свободу выбора Бердяев видит в антиподах добра и зла: «Свобода не может быть отождествлена с добром, с истиной, с совершенством. Свобода имеет свою самобытную природу, свобода есть свобода, а не добро. Принудительное добро не есть уже добро, оно перерождается во зло. Свободное же добро, которое есть единственное добро, предполагает свободу зла. В этом трагедия свободы. [2].

Н.А. Бердяев в своей антропологии стоит на позициях античной космической этики: если Вселенная «сделала» все, чтобы человек мог появиться и эволюционировать, то ему надо со своей стороны сделать все, чтобы сохранить свою колыбель - Космос, а также попытаться познать его закономерности [4]. Пифагор и Платон выводили свободу выбора человеком своего поведения именно из философской позиции, что Человек есть микрокосмос, органически вписанный в конструкции макрокосмоса. Человек вмещает в себя всю Вселенную, аккумулирует её, способен постигать её своим разумом. «Личность не есть часть и не может быть частью в отношении к какому-либо целому, хотя бы к огромному целому, всему миру.... Человек – это маленькая Вселенная» [2].

Идея гуманизма у Бердяева основана на персонализме: не отвлечённая любовь к абстрактному человеку, а направленная на конкретного человека. Здесь Бердяев восходит к абсолютному гуманизму: абсолютная человечность по отношению к судьбе каждого человека. Это больше, чем идея гуманизма эпохи Возрождения, прославившая себя антропоцентризмом в высшей степени.

Из какого теоретического базиса Бердяев выводит Свободу? Из положения, что назначение человека – быть творцом подобно Богу – творцу. Свобода - это первое условие творчества, благодаря которому возможно сотворение нового.

Разумеется, свобода - реальность более широкая, чем условие творчества: «Свобода личности не есть ее право... Свобода личности есть долг, исполнение призвания... Человек должен быть свободен, не смеет быть рабом, ибо должен быть человеком...», - пишет философ в работе «О рабстве и свободе человека» [5].

Освобождение от рабства Бердяев видит в расширении сознания в процессе творчества. Мыслитель уверен, что творить, находясь под моральной плёткой своей греховности, или в состоянии покорности, невозможно.

Пребывая в состоянии свободы, человек способен переосмысливать ценности и развиваться в соответствии с ними, преодолевая покорность, униженное положение. Творческий акт - это прорыв из гнёта необходимости в царство свободы, разрыв цепи детерминации, когда все возможно и все реализуется. Именно в акте творчества человек может осуществить прорыв сквозь природную и социальную необходимость. Бердяев рассматривает творчество с помощью категорий небытие и бытие. Творчество – это переход небытия в бытие посредством акта свободы. Тут мы ловим оригинальную мысль философа: творчество

производит то, чего не было раньше в мире, т.е. бывшее небытие переходит в состояние бытия. Это и есть проявление свободы – реализация, прорыв в реальный мир заложенной в природе возможности. Здесь Бердяев смыкается с М. Хайдеггером, но философия техники Хайдеггера не восходила к свободе человека.

Взгляд Бердяева на свободу был неоднозначным. Он разводил свободу и творчество для отдельной личности и эти же качества для целого народа. Трудно ожидать проявление творческого акта от народа, который непосредственно участвует в производстве. Монотонный, конвейерный характер труда не располагает к творчеству. Бердяев писал, что народу свойственна не свобода критического мышления, а вера во внешние авторитеты. В определенном смысле Бердяев прав. История человечества XX и начала XXI в. показывает, что народ – стадо баранов, ведомое лидером, избранным демократическим путём.

Философия творчества закономерно побуждает Бердяева рассмотреть вопрос о роли науки в жизни человека и человечества. Он не отрицает творческого характера науки. Это очевидно – наука преобразует природу, т.е. создаёт новое, чего не было прежде. Наука – единственное средство, позволяющее человеку приспособить к себе окружающий мир, который не только равнодушен, но и агрессивен к человеку. Бердяев писал, «наука познаёт необходимость через приспособление к мировой данности и через саму необходимость». И далее Бердяев делает совершенно неожиданный поворот в рассуждениях: «Если человек остаётся на почве науке, то он остаётся в рабстве у необходимости. Наука абсолютно ничего нового не добавляет мировой данности. Она не может преобразовать необходимость и изменить её» [6]. Лишь философия наполняет смыслом человеческую жизнь. Если науку интересует материальное (сущее), то философия стремится постичь идеалы и ценности человека, человеческие интенции, а также должное. Философия познает мир через человека, сообразно его представлениям и идеалам. Наука же с её объективным характером не принимает в свои основания человеческое идеальное, т.е. человек с его внутренним духовным миром выброшен из процесса и результатов познания. Для философии бытие – это дух, а для науки – природа. Для философии человек – это субъект, а для науки – объект.

Как уже отмечалось, для Бердяева свобода есть несомненная основа нравственности. Нравственное, или, как он уточняет, нравственно-разумное, заложено в человеке с рождения. Быть личностью, быть свободной личностью — значит осознать свою нравственно-разумную природу и прислушаться к её голосу, доносящемуся из глубины. Нравственно-разумная природа позволяет человеку самостоятельно оценивать свои поступки и поступки других с точки зрения их нравственного содержания.

Проблема свободы естественным образом связывается у Бердяева с проблемой добра и зла. Философ решает эту проблему неожиданно, глубоко диалектически. Трагизм нравственной жизни, не в столкновении добра и зла, как это традиционно воспринимается, а в столкновении одного добра с другим, одной ценности – с другой. Человек, будучи свободным, попадает в плен многовариантности решений, он вынужден делать тот или иной выбор. И, выбирая между большим и меньшим злом, человек проявляет жестокость, преодолевает сострадание, причиняет боль и страдание. Но это – во избежание большего страдания, подобно тому, как лечение зуба связано с болью, но ради здоровья. Бердяев акцентирует внимание на традиционном парадоксе: борьба со злом нередко порождает новое зло – агрессивность, фанатизм, жадность, зависть, жестокость, которые обладают способностью рядиться в одежды добра. И, по закону диалектической взаимооборачиваемости, зло также может оказываться новой, еще не осознанной формой добра. Другими словами, добро и зло могут проявляться в противоположных формах. Но, с другой стороны, когда люди к добру и злу равнодушны и отказываются от нравственной борьбы, проявляя свою свободу, наступает деморализация и разложение.

Согласно Бердяеву, есть два противоположных пути преодоления человеком своей замкнутой на себе субъективности. Первый – раствориться в мире социальной обыденности приспособиться к нему. Это приводит к конформизму, отчуждению и эгоцентризму. Другой

путь - переход к жизни в свободе, освобождение человека от плена у самого себя. Личность признана совершать самобытные, оригинальные творческие акты.

Беглое чтение «О рабстве и свободе человека» может вывести нас на аналогию между этикой Бердяева и этикой И. Канта. Однако более глубокий анализ философии обоих философов убеждает нас в обратном: «нравственный закон» Бердяева существенно отличается от «нравственного императива» Канта. Сам Бердяев неоднократно подчёркивал, что Кант оказывал на него постоянное духовное влияние. Ему «особенно близок дуализм Канта, кантовское различие царства свободы и царства природы, кантовское учение о свободе умопостигаемого характера и кантовский волюнтаризм» [5]. По Канту, человек должен строго подчиняться общепринятым, навязанным обществом законам, потому что мир свободы так же, как и мир природы, имеет свой закон. Но, если в мире природы это есть закон необходимости, то в мире свободы — закон долженствования. Для русского философа такой подход к концепту свободы неприемлем: всеобщий принцип на свободу не распространяется. Бердяев же полагает, что подчинение закону есть рабство, и нравственным долгом он считал «выпадение из-под власти формального закона». Мир свободы дан человеку от природы, заложен внутри его духа.

Бердяев — в высшей степени персоналист, он возводит человека на грандиозный духовный пьедестал. Для Бердяева идея «Я» есть фундамент всей философии, на основе которого строится духовно-нравственная сущность человека. Бердяев утверждает мораль «неповторимо-индивидуального» и не признаёт мораль общего. Кант же утверждает личность как цель всех целей, но личность подчинена категорическому императиву, «нависшему» над ней, словно «дамоклов меч». С позиций персоналистской философии, каждая личность обладает абсолютной ценностью, она по-своему уникальна и единственна. Персонализм утверждает первичность индивидуального и вторичность родового. Категорический императив фактически исключает возможность свободного выбора. Однако сам по себе выбор ещё не означает действительной свободы. Бердяев рассматривает ситуацию выбора лишь как один из моментов свободы. И вместе с тем положительное значение свободного выбора заключается в том, что он готовит переход к свободе реальной, которая обнаруживает себя, когда человек уже «пережил» акт выбора.

Поводя итоги короткого нашего исследования проблемы свободы в философии Н.А. Бердяева, резюмируем: личность, по Бердяеву, есть духовная реальность, потому она не может стать объектом научного исследования. Главная характеристика личности — свобода, которой личность не просто обладает, но она сама есть свобода. Свобода не имеет основ ни в природной необходимости, ни в социальной необходимости. Человеческая свобода коренится не в теле и не в душе человека, а в духе.

Список литературы:

1. Бердяев Н.А. О русских классиках. Мирозерцание Достоевского. - М.: Высш. шк., 1993. С. 108-152.2, с. 124.
2. Бердяев Н.А. О рабстве и свободе человека опыт персоналистической философии http://krotov.info/library/02_b/berdyayev/1939_036_01.html
3. Бердяев Н.А. Философия свободы: Смысл творчества. М.: «Правда», 1989. - 610с. https://studwood.ru/1035222/filosofiya/kosmos_traktovke_antichnoy_filosofii
4. КиберЛенинка: <https://cyberleninka.ru/article/n/problemy-svobody-v-kontekste-personalistskoy-etiki-n-a-berdyayeva>
5. https://studopedia.ru/14_63031_filosofiya-svobodi-n-berdyayeva.html
6. https://vuzlit.ru/386171/eticheskie_idei_berdyayeva.



МЕЦЕНАТСТВО В РОССИИ: ИСТОРИЯ И СОВРЕМЕННОСТЬ

Шамне Екатерина Дмитриевна

студентка 1 курса направления экономики
ФГБОУ ВО Красноярский ГАУ Ачинский филиал
Россия, г. Ачинск

Поляруш Альбина Анатольевна

научный руководитель
к.п.н., доцент кафедры общественных дисциплин
ФГБОУ ВО Красноярский ГАУ Ачинский филиал
Россия, г. Ачинск

Аннотация: исследование касается популярного в наше время социального явления – меценатства и благотворительности, раскрываются истоки, приводятся исторические справки; также кратко излагаются факты современного меценатства.

Ключевые слова: меценатство, благотворительность, Третьяковская галерея, библиотека Юдина, благотворительный фонд.

MESSENGERSHIP IN RUSSIA: HISTORY AND CONTEMPORANEITY

Eraterina D. Shamne

1st year student of the Economic Department
Achinsk branch of the Krasnoyarsk State Agrarian University
Russia, the city of Achinsk

Albina A. Polyarush

Research supervisor
Ph.D., Head of the Department of Public Sciences
Achinsk branch of the Krasnoyarsk State Agrarian University
Russia, the city of Achinsk

Abstract: the study concerns a popular social phenomenon in our time - patronage and charity, the sources are revealed, historical references are given; also briefly outlines the facts of modern patronage.

Key words: patronage, charity, Tretyakov Gallery, Yudin library, charitable foundation

13 апреля мы отметили замечательный праздник – День благотворителя и мецената в России.

Тема меценатства в современной России приобретает всё большее значение в связи с тем, что социальное расслоение нарастает, и вместе с тем существует мнение: «если ты богатый, то поделись с людьми, которые не достигли в своей жизни такого же уровня материального благополучия». К сожалению, в сознании российского общества закрепился стереотип относительно нажитого богатства несправедливым путём. Абстрагируясь от способов и путей нажитых капиталов, отметим, что есть среди богатых россиян люди, жертвующие миллионы на развитие науки, искусства, здравоохранение.

Институт меценатства имеет длительную историю как в мире, так и в нашей российской истории, поэтому данное явление заслуживает более или менее детального рассмотрения.

Откуда пришло к нам это слово «меценатство»? Его история интересна и уходит корнями в Древний Рим. Знатный римский патриций Гай Меценат материально поддерживал

поэтов и художников, находившихся в опале со стороны государства. Историческая справка свидетельствует о том, что он спас от смерти поэта Вергилия, который поддерживал политических противников императора. Только Меценат, не испугавшись императорского гнева, помог поэту. В ознаменование этого великого, благородного дела директор Эрмитажа М. Пиотровский предложил ежегодно отмечать день благодетеля и мецената. Это предложение было подхвачено общественностью, и этот день получил второе символическое название – День спасибо. Это день отмечается с 2005 г.

Когда мы говорим о меценатстве, то зачастую не разводим близкие по содержанию понятия: меценатство, спонсорство, благотворительность, пожертвования.

Спонсорство, в отличие от меценатства, предполагает выгоду, например, я дам тебе определённую сумму, а ты сделаешь мне рекламу. Благотворительность - оказание помощи (безвозмездной или на льготных условиях) тем, кто в этом нуждается. Основной чертой благотворительности является добровольный выбор вида, времени и места, а также содержания помощи. wikipedia.org/wiki/Благотворительность

На Руси меценатство развивалось ещё со времён Киевской Руси, и связано оно было, видимо, с принятием христианства. В силу этого обстоятельства именно церковь поначалу занималась этим полезным и богоугодным делом. Церковь помогала немощным и нуждающимся людям. Помощь выражала как в виде личных пожертвований, так и в виде строительства больниц и приютов для престарелых. Если верить историческим источникам, то церкви и монастыри занялись благотворительностью по приказу князя Владимира. Эти мероприятия получили название «общественное призрение». Благотворительность на Руси не прерывалась никогда, она только расширялась и принимала новые формы: во время военных действий разворачивались госпитали, для душевнобольных – создавались богадельни, богадельни, детские дома для незаконнорожденных [1].

Приверженность религиозной морали, природная сердобольность, высокая нравственность выступали определяющими факторами благотворительности особенно женщин. Императрицы Екатерина I, Мария Федоровна и Елизавета Алексеевна прославились щедрыми пожертвованиями нуждающимся людям. Кроме того, эти великие женщины формировали культ сострадания и милосердия в общественном мнении.

Когда придворные спросили Петра Первого о том, что делать с юродивыми, просящими подаяния у стен храмов в то время, когда в России много иностранцев, и вид этих оборванцев может создать отрицательный имидж государства, то царь ответил, мол, юродивых не трогать в воспитательных целях: именно юродивые формируют чувство сострадания в вельможных детях.

История меценатства в истинном значении этого слова в России начинается с конца XVIII века

Принято считать, что граф Александр Сергеевич Строганов положил начало институту меценатства в России. Александр Сергеевич являлся авторитетным знатоком живописи Библиотека Александра Сергеевича считалась одной из лучших в России того времени. Доступ в нее был открыт любому.

Постройка Казанского собора, устройство одной из лучших в России картинных галерей, материальная помощь многим художникам и поэтам (среди них: А.И. Иванов, В.К. Шебуев, Д.Г. Левицкий, В.Л. Боровиковский, О.А. Кипренский, Д.И. Фонвизин и Г.Р. Державин, переводчик «Илиады» Н.И. Гнедич, поэт И.Ф. Богданович, баснописец И.А. Крылов, скульпторы И.П. Мартос, С.И. Гальберг, композитор Д.С. Бортнянский, архитектор А.Н. Воронихин) - все это настолько расстроило громадное состояние Строганова, что сыну в наследство он оставил только долги [1].

По пути меценатства, проложенному графом Строгановым, пошла знаменитая династия Демидовых, основоположников металлургического производства России, бескорыстно и искренне помогающим развитию образования в России. Представители династии выступали опекунами Московский университет и учредили стипендию для

студентов из малообеспеченных семей, основали первое в России коммерческое училище для купеческих детей. Не оставляли без пристального внимания и Воспитательный дом.

Еще один знаменитый покровитель и меценат XVIII века – граф Николай Петрович Шереметев. Он был настоящим ценителем искусства, особенно театрального. В историю Москвы он вошёл устроитель Странноприимного дома, - больницы для нищих и калек, на базе которой в 1923 году был организован Институт неотложной помощи имени Склифосовского.

Однако справедливости ради заметим, что представители знатных родов не особенно отметились меценатством и благотворительностью. Когда в России сложилось и окрепло купеческое сословие, тогда меценатство приобрело особенно широкий размах. Купцы, словно состязались друг с другом в меценатской деятельности. Для большинства купцов и фабрикантов благотворительность превратилась в неотъемлемую часть их жизни. Этот феномен, по-видимому, можно объяснить, что многие зажиточные купцы и банкиры являлись потомками старообрядцев, для которых богатство – это не признак высокомерия, торговля – это обязанность служения обществу. Старообрядцы бережно хранили религиозные традиции, в соответствии с которыми считалось, что богатство дается Богом, а значит, а значит, надо совершать богоугодные деяния. И всё-таки в их благородных поступках не было морального принуждения.

Назовём самых известные меценатов XIX–XX веков – представителей купеческого сословия. Особого внимания заслуживает история ныне всем хорошо известной Третьяковской галереи в Москве. Павел Михайлович Третьяков и его менее известный брат Сергей Михайлович. Что особенно примечательно, что купцы Третьяковы не были слишком богатыми. Возможно поэтому, они проявляли избирательный интерес к картинам. В их коллекцию попадали полотна знаменитых мастеров. И эти полотна стоили огромных денег. После смерти Сергея Михайловича завещанная брату коллекция вошла в собрание картин Павла Михайловича. Если говорить только о коллекции картин Павла Михайловича, то за всю жизнь меценат Третьяков потратил на нее около миллиона рублей. Невероятная по тем временам сумма. Надо сказать, что Павел Михайлович собирал коллекцию русской живописи, истратив на неё около миллиона рублей (по тем временам – неслыханная сумма!), а Сергей Михайлович до самой смерти коллекционировал полотна западных мастеров. Мечту братьев – открыть национальную общественную галерею, чтобы любой желающий мог бесплатно посетить ее и приобщиться к шедеврам русского изобразительного искусства – осуществил Павел Михайлович. Братья Третьяковы, перефразируя Пушкина, воздвигли себе памятник нерукотворный и памятник русскому меценатству – Третьяковской галереей.

Савва Тимофеевич Морозов – удивительный по скромности меценат, который помогал Художественному театру с условием, что его имя не будет упоминаться по этому поводу в газетах. И остальные представители этой династии оказывали неоценимую помощь в развитии культуры и искусства. Сергей Тимофеевич Морозов увлекался русским декоративно-прикладным искусством, собранная им коллекция составила центр Кустарного музея в Москве. На своих фабриках Морозов ввёл оплату по беременности женщинам-работницам, платил стипендии студентам технических вузов страны, а некоторые из его стипендиатов обучались за границей. Морозов, имеющий блестящее университетское образование, заботился об обучении грамоте своих рабочих. Почётный член Общества пособия нуждающимся студентам Московского университета.

«Не трачу деньги решительно ни на что, кроме книг. Пользу от них считаю выше денежной, тем более, что хорошо чувствую достойную вещь», - написал в 1857 году своим родителям в село Тесь 17-летний служащий питейной конторы из Минусинска [3]. Речь пойдёт о нашем земляке Геннадии Васильевиче Юдине. Казалось бы, рядовое, банальное явление: во второй половине 19-века библиофилы в России не были такой уж редкостью. Имя Юдина известно не только в нашей стране, но и за рубежом. Известен этот меценат библиотекой, ныне ласково называемой «Юдинка».

Не только страстное чтение, но и собирание книг было смыслом жизни Геннадия Васильевича. В 1906 году его библиотека насчитывала 80 тысяч томов, познакомиться с которыми мог любой горожанин.

Таково очень краткое знакомство с меценатами России в минувшие времена.

Сегодня состоятельных людей не меньше, и прибыли у них немалые. А сохранили ли они традиции российского меценатства и благотворительности?

Среди предпринимателей России, активно занимающихся благотворительностью, в первую очередь стоит отметить президента холдинга «Интеррос» Владимира Потанина, который в 2013 году объявил о том, что все свое состояние завещает на благотворительные цели. Это было по-настоящему ошеломляющим заявлением. Он основал фонд, носящий его имя, который занимается большими проектами в области образования и культуры. Являясь Председателем попечительского совета Эрмитажа, он уже пожертвовал ему 5 миллионов рублей. Олег Владимирович Дерипаска, один из влиятельных и богатейших предпринимателей России, является основателем благотворительного фонда «Вольное дело», который финансируется из личных средств бизнесмена. Фонд провел более 400 программ, бюджет которых составил в целом почти 7 миллиардов рублей. Занимается благотворительная организация Дерипаски деятельностью в сфере образования, науки и культуры, спорта. Также фонд оказывает помощь Эрмитажу, многим театрам, монастырям и образовательным центрам по всей территории нашей страны. В роли меценатов в современной России могут выступать не только крупные бизнесмены, но также чиновники и коммерческие структуры. Благотворительностью занимаются ОАО "Газпром", АО "Лукойл", КБ "Альфа Банк" и многие другие компании и банки. Особо хочется отметить Дмитрия Борисовича Зимина, основателя ОАО «Вымпел-Коммуникации» [2]. С 2001 года, добившись устойчивой прибыльности компании, он отошел от дел и полностью посвятил себя благотворительности. Им были основаны премия «Просветитель» и фонд «Династия». По словам самого Зимина, весь свой капитал он передал на дело благотворительности совершенно безвозмездно. Созданный им фонд занимается поддержкой фундаментальной науки России. Это очень похвально, потому что государство предпочитает поддерживать прикладную науку. Д.Б. Зимин вносит вклад в будущее, потому что прикладная наука – это будущий прорыв в технике, технологии, экономике.

Список литературы:

1. <http://fb.ru/article/144663/metsenatstvo---eto-izvestnyie-metsenaty-i-sovremennyye-metsenaty>
2. <https://www.liveinternet.ru/users/2496320/post397339416> -
3. <https://kras-yar.livejournal.com/10185.html>



АНАРХИЗМ КАК АНТИПОД ГОСУДАРСТВА В ТЕОРИИ КРОПОТКИНА

Шаройко Алексей Дмитриевич

студент 2 курса кафедры экономики и управления АПК
ФГБОУ ВО Красноярский ГАУ Ачинский филиал
Россия, г. Ачинск

Поляруш Альбина Анатольевна

научный руководитель
к.п.н., доцент кафедры общественных дисциплин
ФГБОУ ВО Красноярский ГАУ Ачинский филиал
Россия, г. Ачинск

Аннотация: в статье предпринята попытка провести анализ теории анархизма русского мыслителя П.А. Кропоткина: выявить теоретико-методологические основания, значение для современного осмысления современного общества, а также основное содержание критики его взглядов.

Ключевые слова: анархизм, теория анархизма, свобода, государство, функции государства, закона циклического и прерывистого развития истории, анархический коммунизм.

ANARCHISM AS THE ANTIPODE OF THE STATE IN KROPOTKIN'S THEORY

Sharoyko Alexey D.

2 rd year student of the Department Department of Economics and Management of agroindustrial complex

Achinsk branch of the Krasnoyarsk State Agrarian University
Russia, the city of Achinsk

Albina A. Poliarush

Research supervisor

Ph.D., associate professor of the Department of public disciplines
Achinsk branch of the Krasnoyarsk State Agrarian University
Russia, the city of Achinsk

Abstract: The article attempts to analyze the theory of anarchism of the Russian thinker PA. Kropotkin: to reveal the theoretical and methodological foundations, the importance for modern understanding of modern society, as well as the main content of criticism of his views.

Keywords: anarchism, the theory of anarchism, freedom, the state, state functions, the law of cyclical and intermittent development of history, anarchist communism.

В сознании современных людей чётко сформировался стереотип анархистов: необременённые знаниями бесшабашные люди, социально опасные, этакие «борцы за свободу» и свободно интерпретирующие само понятие «свобода».

Однако хотя бы незначительное погружение в тему анархизма убеждает нас в обратном.

Кропоткин – честнейший человек - как будто всю свою жизнь следовал учению Канта о нравственном императиве. У него всё соединялось в гармонии: образ жизни не противоречил образу мыслей, интеллектуальная деятельность воплощалась в практической, нравственные идеалами выступали как нормы.

Пётр Кропоткин, аристократ, знатный князь, приближённый императора Александра II, богатый наследник, страстный путешественник, ученый-географ и геолог. Это не просто учёный, это - глубокий мыслитель. Но велик он не этим статусом, как сейчас модно выражаться, а тем, что имел честь и мужество отказаться от этого материального благополучия и высокого положения в обществе во имя высоких идеалов свободы. И теперь мы знаем этого человека как теоретика анархического коммунизма, революционного пропагандиста.

О необходимости правового порядка, ещё обучаясь в Пажеском корпусе, Кропоткин говорил в своей рукописной газете «Отголоски из корпуса».

После окончания Пажеского корпуса попросил назначение в Сибирь. В Иркутске того времени царил атмосфера свободомыслия, созданная под влиянием ссыльных декабристов и революционных демократов, в числе которых был Бакунин, сбежавший в 1861 г. из ссылки. На становление анархистских (антигосударственных) взглядов П.А. Кропоткина оказали

влияние его личные наблюдения во время его путешествий по Сибири. Сопереживая вынужденным скрываться членам духоборческих общин в Сибири, Кропоткин оценил российское государство как зло.

Именно тогда, оторванный от столичной беззаботной жизни, Кропоткин начал осознавать сущность главной социальной проблемы. Именно здесь, в Иркутске, Кропоткин знакомится с трудами Пьера Жозефа Прудона. Это был широко образованный человек, первый, кто назвал себя анархистом.

В качестве теоретических оснований своего исследования Кропоткин использует также биосоциологический закон взаимопомощи К.Ф. Кесслера (1815-1881), утверждающий, что «помимо закона всеобщей борьбы, в природе существует еще закон взаимной помощи, играющий еще более важную роль в прогрессивной эволюции видов».

В основе представлений Кропоткина об историческом развитии человеческих обществ лежал также закон цикличности и прерывистости этого процесса.

Теоретическая база анархизма у Кропоткин настолько широко, что она вмещает в себя социологию, представленной в то время О. Контом и Г. Спенсером.

Поэтому и тематика трудов Петра Кропоткина довольно широка. Основные труды: «Речи бунтовщика» (1885); «В русских и французских тюрьмах» (1887); «Анархизм. Его философия и его идеал» (1900); «Взаимопомощь как фактор эволюции» (1902); «Хлеб и воля» (1902); «Записки революционера» (1902); «Государство и его роль в истории» (1904); «Анархия и ее философия» (1905); «Великая французская революция» (1909); «Современная наука и анархия» (1913) и др.

П.А. Кропоткин, как и все предшествующие теоретики анархизма, критически оценивал государство, которое везде и всегда выступало формой воплощения власти, беспощадной эксплуатации трудящегося народа: «Государство нечто, гораздо большее, чем организация администрации в целях водворения "гармонии" в обществе, как это говорят в университетах. Это — организация, выработанная и усовершенствованная медленным путем на протяжении трех столетий, чтобы поддерживать права, приобретенные известными классами, и пользоваться трудом рабочих масс; чтобы расширить эти права и создать новые, которые ведут к новому закреплению обездоленных законодательством граждан, по отношению к группе лиц, осыпанных милостями правительственной иерархии. Такова истинная сущность государства» [2].

В силу действия социологического закона циклического и прерывистого развития истории, государство возникло на определенном этапе развития человечества, а, следовательно, и прекратит своё существование. Кропоткин исходил из того факта, что европейская цивилизация вступила в фазу государственного развития в XVI в., но уже к XIX в. государство стало тормозом исторического развития. Кропоткин видел в этом обстоятельстве жёсткую закономерность, следовательно, человеческому существованию угрожает неминуемая и скорая гибель. Движимый гуманными соображениями, он видит спасение общества в реальном воплощении идеи анархии: «Да, смерть — или возрождение! Смерть, если мы не сумеем перестроить общество на свободном, противогосударственном фундаменте» [3].

Несмотря на различие в подходах осмысления общественного устройства Марксом (закон классовой борьбы) и Кропоткиным (закон социальной взаимопомощи), оба теоретика приходят к схожему выводу об антинародной сущности государства. Кроме того, Кропоткин делает вывод, что государство – результат отрицания взаимопомощи.

Вслед за Марксом Кропоткин полагал, что государство — это слишком дорогое для современного общества изобретение, чтобы общество не было заинтересовано в его ликвидации. Огромные затраты на содержание чиновничьего аппарата, армию, органов юстиции, содержание идеологической и пропагандистской машины – всё это неразумные траты. П.А. Кропоткину, который мыслил в категориях исторического прогресса, государство представлялось как нечто застывшее и исчерпавшее само себя.

Вслед за Прудоном и Бакуниным Кропоткин подверг критике представительную демократию, установившуюся многих странах Запада. Кропоткин назвал XIX век временем «крушения парламентаризма». Он считал, что представительная система правления уже исчерпала себя: «Не нелепо ли, в самом деле, избрать нескольких человек и сказать им: "Пишите для нас законы относительно всех проявлений нашей жизни, даже если вы сами ничего не знаете об этих проявлениях"? Люди начинают понимать, что так называемое "правление большинства" значит, на деле отдать все дела страны в руки тех немногих, которыми составляется большинство во всякой палате...» [3].

Законы государства все более представлялись Кропоткину как теоретику прогресса историческим анахронизмом: «Все своды законов, без исключения, есть не что иное, как собрание формул и понятий, заимствованных у времен экономического и умственного рабства» [4]. Решительно отрицая государственные законы, приветствовал и стихийный анархизм народных движений: «...каждый человек должен повиноваться лишь голосу своей собственной совести. Они стремились создать, таким образом, общество, основанное на принципах равенства, полной свободы и труда... Государство, в совокупности, есть общество взаимного страхования, заключенного между землевладельцем, воином, судьей и священником, чтобы обеспечить каждому из них власть над народом и эксплуатацию бедноты [3].

Законы, по Кропоткину, никогда не выражали интересов большинства, напротив, они составлялись «всегда меньшинством и в пользу меньшинства».

А что взамен законов? Добровольно заключённые всем народом договоры.

Анализируя функции государства, Кропоткин отмечал, что таковая заключается в поддержке «эксплуатации и порабощении человека человеком». Для выполнения этой функции государство выработало механизмы :

- издание законов о собственности, которые позволяют поддерживать нищету масс в интересах промышленных предпринимателей;
- издание законов о налогах, которые позволяют «в корректной форме» поддерживать «искусственно» бедность;
- издание законов, которые позволяют исказить «общественное мнение в пользу имущих» [2].

П.А. Кропоткин большое внимание уделяет социальному вопросу. Государство, сохраняя свою сущность, не заинтересовано в решении социальных проблем народных масс. Как вернуть обществу то, что ему принадлежит «по праву»? Кропоткин отвечает на этот вопрос: революция.

Социальной революции Кропоткин придавал смысл «всеобщей и немедленной перестройки самих основ общества». Эта революция должна привести к анархическому (т.е. безгосударственному) коммунизму, который обеспечит «полный расцвет всех способностей человека, высшее развитие всего, что в нем есть оригинального, наибольшую деятельность ума, чувств и воли» [4].

В 1905 г., а затем и в 1917 г. П.А. Кропоткин высоко оценивал такую новую, выработанную народом, форму власти трудового народа, как Советы: «Идея таких органов власти, контролирующей политическую и экономическую жизнь, — величайшая идея». Однако уже в 1918 г. он разочаровался в революции: Советы извратили свою суть и превратились в проводников диктатуры партии.

И это разочарование закономерно: полная органичность, совпадение идей и поведения, ценностей и норм одного человека не может гарантировать этого же всему обществу.

Противоречия теории постпрудоновского анархизма: призыв к утверждению анархизма через социальную революцию, а это и есть насилие и террор. И это не может не вредить изначальной интенции анархизма — идее свободного от принуждения общества.

Именно поэтому отечественные правоведы в дореволюционной России сдержанно относились к теории анархизма. Б.А. Кистяковский замечает, что «теоретические построения анархистов часто не совпадают с их намерениями. Они стремятся отрицать государство и

власть во что бы то ни стало, а при решении конкретного и положительного вопроса: как же организовать общество, — они или не дают никакого ответа, или же из их ответа нужно заключить, что они, в конце концов, признают известные формы общественного регулирования совместной жизни, похожие на правовые нормы и государственное властвование». [1].

Кропоткин как философ тяготеет к позитивизму: законы природы лежат в основе человеческого общества, метод его теоретического анализа можно отнести к редукционизму: под социальную теорию анархизма подведены естественнонаучные законы.

Как политический мыслитель Кропоткин занимает видное место в истории политико-правовой мысли конца XIX – начала XX вв. Черты крайнего анархического радикализма порой переплетаются с либерализмом, ставятся не только узкоклассовые, но и общечеловеческие проблемы.

Литература:

1. Кистяковский Б.А. [Право как социальное явление](#) // Социологические исследования. 1990. № 3. С. 99-109
2. Кропоткин П.А. Анархия: Сборник / Сост. и предисловие Р.К. Баландина М.: Айрис-пресс, 2002. - 576 с. - (Библиотека истории и культуры)
3. Кропоткин П.А. Анархия. Её философия, её идеал <http://www.aitrus.info/node/190>
4. Кропоткин П. А. Современная наука и анархия. П.; М., 1920. С. 99.



АЛЛЮЗИВНОСТЬ АНТРОПОНИМОВ В ХУДОЖЕСТВЕННОМ ТЕКСТЕ

Яцюк Яна Васильевна

студент 1 курса кафедры экономики
ФГБОУ ВО Красноярский ГАУ Ачинский филиал
Россия, г. Ачинск

Корнеева Татьяна Анатольевна

научный руководитель
к.филол.н., доцент кафедры общественных дисциплин
ФГБОУ ВО Красноярский ГАУ Ачинский филиал
Россия, г. Ачинск

Аннотация: В статье обсуждается место антропонимов в системе художественно-образительных средств и их влияние на выражение авторского замысла.

Ключевые слова: ономастика, антропонимы, фэнтези.

ALLUSIVE ANTHROPONYMS IN FICTION

Yatsyk Yana V.

1st year student of the Department of Economics
Achinsk branch of the Krasnoyarsk State Agrarian University
Russia, Achinsk

Tatyana A. Korneeva

a scientific advisor
Ph.D., Associate Professor of the Department of Public Disciplines
Achinsk branch of the Krasnoyarsk State Agrarian University
Russia, Achinsk

Abstract: the article discusses the place of anthroponyms in the system of artistic and visual means and their influence on the expression of the author's idea.

Key words: onomastics, anthroponyms, fantasy.

Согласно определению А. В. Суперанской, антропонимы - это собственные имена людей (индивидуальные и групповые): личные имена, отчества (патронимы), фамилии, родовые имена, прозвища, клички, псевдонимы, криптонимы (скрываемые имена). Разграничиваются народные и канонические личные имена, а также различные формы одного имени (литературные и диалектные, официальные и неофициальные) [4].

Антропонимы являются неотъемлемым элементом языка художественной литературы, компонентом (зачастую существенным) стиля писателя и могут выступать как экспрессивное средство, выполняя различные стилистические задания.

Также антропонимы участвуют в создании образов героев литературного произведения, развертывании его основных тем и мотивов, формировании художественного времени и пространства, передают не только содержательно-фактическую, но и подтекстовую информацию, способствуют раскрытию идейно-эстетического содержания текста, часто выявляя его скрытые смыслы.

Кроме того, антропонимы в художественном тексте обладают особой характеристикой - аллюзивностью. Аллюзивность имени собственного в художественном тексте предполагает осведомлённость, эрудированность читателя, высокий уровень читательской культуры. Аллюзивные антропонимы включают в себя имена исторических лиц, мифологических персоналий, литературных героев.

Антропонимы в семантической структуре художественного текста служат своеобразным «ключом» в раскрытии замысла писателя. Творчество Джоан Роллинг служит тому подтверждением.

Изучив содержание различных источников об определении жанра произведений о Гарри Потере, мы в данной статье придерживаемся позиции тех исследователей, которое относят цикл произведений о Гарри Потере к жанру фэнтези.

В «Словаре литературоведческих терминов» находим следующее определение жанра:

«Фэнтези - разновидность фантастики: произведения, изображающие вымышленные события, в которых главную роль играет иррациональное, мистическое начало и миры существование которых невозможно объяснить логически. В фэнтези действуют боги, демоны, добрые и злые волшебники, гномы, великаны, говорящие животные и предметы, приведения и другие сказочные существа» [Белокурова].

Как правило, герой фэнтези - носитель своеобразного кодекса чести, благородный и честный, стремящийся восстановить гуманный и справедливый миропорядок, нарушенный каким-либо событием или вмешательством злых сил. Писатель-фантаст обладает большей свободой выбора средств для воссоздания фантастического мира, в т. ч. при создании имен собственных, имея возможность использовать приемы, недопустимые в реалистическом произведении.

Центральными (ключевыми) элементами ономастического пространства фэнтезийного произведения являются антропонимы: они отличаются высокой частотой употребления в целом развернутом тексте; повторение словесного образа с именем, обогащением его контекстуальной семантики и ассоциативных связей в разных случаях употребления; участие в совместной многоплановости текста.

Наше исследование основывается на цикле романов Джоан Роллинг о Гарри Потере. Литературные антропонимы, функционирующие в произведениях Джоан Роллинг о Гарри Потере, многочисленны и разнообразны, их классификация проводится по различным основаниям.

В нашем исследовании мы классифицируем антропонимы по следующим основаниям: внешность, характер и группа имен образованная от названия созвездий.

Группа имён, образованная от названия созвездий.

Bellatrix (Black) Lestrangle. В переводе издательства «Росмэн» Беллатриса Лестрейндж. Bellatrix от лат *«bellatrix»* – дословно “женщина воин”, “воительница” – название яркой звезды в созвездии Ориона, которую иногда называют звездой Амазонок. В романе Дж. Роллинг Беллатриса Лестрейндж описывается как жестокая, фанатичная и самая преданная сторонница Волан-де-Морта

Sirius Black. В переводе издательства «Росмэн» Сириус Блэк. Sirius, от греч. seirios - палящий, жгучий или sigios - блестящий, сверкающий, звезда первой величины в созвездии Большого Пса. Древние римляне называли эту звезду Каникула (Собачка). Black – распространенная английская фамилия, означает черный. Имя и фамилия Сириуса Блэка, очевидно, связаны с его способностью превращаться в большого черного пса.

Andromeda (Black) Tonks. В переводе «Росмэн» Андромеда (Блэк) Тонкс. Андромеда – созвездие северного полушария неба. Как и в древнегреческом мифе, в романе Андромеда приходится дочерью Кассиопеи Блэк.

Характер:

Rodolphus Lestrangle. В переводе «Росмэн» Рудольфус Лестрейндж. Rodolphus - от древнеангл. hrothi молва + wulf волк. Имя было распространено среди правителей Бургундии и Священной Римской Империи. Имя подчеркивает суровость характера данного персонажа. Фамилия является перифразом. Сэр Роджер Лестрейндж (Roger L'Estrange) (1616-1704) – английский журналист и памфлетист времен гражданской войны в Англии, поддерживавший роялистов. После неудачной попытки роялистского штурма в Норфолке заключен в тюрьму. Через четыре года совершил побег, укрылся в Голландии, позже был помилован и вернулся в Англию. В романе Лестрейнджа заключают в Азкабан и он убегает оттуда.

Neville Longbottom. В переводе «Росмэн» Невилл Долгопупс. Neville от англ. “new town, land, or farmland”. Фамилия Longbottom образована от двух англ. слов путем словосложения двух основ: long - долгий; медлительный + bottom - дно; низина. Фамилия подчеркивает характер персонажа – в первых книгах Невилл предстает перед читателями довольно рассеянным, забывчивым и неловким.

Bartemius «Barty» Crouch, Sr. В переводе «Росмэн» Бартемий «Барти» Крауч младший. Bartimaeus - слепой нищий, которому со словами Иди, вера твоя спасла тебя, Иисус вернул зрение. Crouch - припадать к земле; согнуться, сжаться, склониться; принять подобострастную позу; низкопоклонствовать, пресмыкаться, раболепствовать. Фамилия подчеркивает характер персонажа. В романе Барти Крауч младший примкнул к сторонникам Волан-де-Морта будучи ещё в юном возрасте и остался предан ему до конца.

Walburga (Black) Black. В переводе «Росмэн» Валбурга Блэк. Walburga – перефраз Walpurgis-night – ночи, когда все ведьмы собираются на Лысой Горе и устраивают пляски. Валбурга Блэк, мать Сириуса и Регулуса Блэка была очень жестокой женщиной.

Alastor «Mad-Eye» Moody. В переводе «Росмэн» Аластор «Грозный глаз» Грюм. В переводе Марии Спивак Аластор «Шизоглаз» Хмури. В греческой мифологии Аластор — это демон мести и гнева, порчи и сглаза (отсюда «Грозный Глаз»), злой дух, вселяющийся в мстителя. Фамилия Moody буквально переводится с английского языка как «угрюмый». Отсюда и «Грюм». По другим источникам, фамилия «Moody» происходит от старого английского слова «modig», которое означает мужественный, пылкий, или смелый. В романе Аластор Грюм был мракоборцем, опытным и доблестным воином.,

Narcissa (Black) Malfoy. В переводе «Росмэн» Нарцисса Малфой. В греч. Мифологии Нарцисс - прекрасный юноша, влюбившийся в самого себя. Утонул, заглядевшись на свое отражение в воде. В романе Нарцисса Малфой очень высокомерная женщина, которая гордится своим происхождением и чистотой крови.

Minerva McGonagall. В переводе «Росмэн» Минерва Макгонагалл. Минерва Макгонагалл - декан Гриффиндора, преподаватель трансфигурации. Профессор отличается

строгим нравом, скупа на похвалу. Тем не менее, очень справедлива. Редко проявляет эмоции, однако по сути — добрейшая женщина. Минерва (Римская мифология; греч. аналог -- Афина) - богиня мудрости и справедливой войны, почитавшаяся как покровительница ремёсел и искусств.

Внешность:

Vincent Crabbe. В переводе «Росмэн» Винсент Крэбб. В переводе с английского crab - раздражение, угрюмый, раздражительный человек. Один из приспешников Драко Малфоя, в романе описан как всегда угрюмый, раздражительный и злобный человек.

Gregory Goyle. В переводе «Росмэн» Грегори Гойл. Один из приспешников Драко Малфоя. Возможно, использована аналогия: Gregory Goyle - gargoyle (горгулья). В романе описан как молчаливый и злобный человек.

Luna “Loóny” Lóvegood. В переводе «Росмэн» Полумна «Полоумная» Лавгуд. В переводе Марии Спивак Луна «Психуна» Лавгуд. Внешность Полумны описана так: *«...Светлые волосы, довольно грязные и спутанные, доходили ей до пояса. У нее были очень бледные брови и глаза навывкате, всё время придававшие ей удивленный вид. Волшебную палочку она засунула не куда-нибудь, а за левое ухо, на шее у неё висело ожерелье из пробок от сливочного пива».* Первое впечатление о ней Гарри Поттера было следующим: *«Полумна была, похоже, слегка того».*

На примере проведенного анализа можно сделать вывод, что основой образования ономастикона романов Джоан Роулинг послужили легенды и мифы народов Древней Греции и Рима. Особую часть ономастикона составляют имена, образованные от названий созвездий. Автор, работая в жанре фэнтези, следует традициям употребления антропонимов и, в то же время, создает свои ономастиконы. Имена собственные в таких ономастиконах приобретают особые характеристики: яркость, запоминаемость, узнаваемость имени, его аллюзивность.

Список литературы:

1. Белоусова Л. Имена собственные в контексте фэнтезийного произведения Дж. К. Роллинг О Гарри Поттере [Текст] / Л.Белоусова // Филологические науки. – 2007. – №3. – С. 259–261.
2. Белокурова С. П. Словарь литературоведческих терминов / М: Паритет, 2005. - 320 с.
3. Соколова М.В. Этимологический анализ имен собственных в контексте фэнтезийного произведения [Текст] / М. В Соколова // Язык художественной литературы, 2005. - С.13-18
4. Суперанская А. В. Общая теория имени собственного. М: Правда, 1973. - 370 с.
5. Роллинг Дж. К. Гарри Поттер и Орден феникса / М: Росмэн, 2010. - 826с
6. Rowling J.K. Harry Potter and The Order of The Phoenix / Режим доступа: <http://tululu.ru/a575/>



СОДЕРЖАНИЕ

XXXXXXXXXXXXXXXXXXXXXXXXXXXXXXXXXXXXXXXXXXXXXXXXXXXXXXXXXXXXXXXXXXXX

Секция № 1 «Современные тенденции в экономике и управлении: новый взгляд»

XXXXXXXXXXXXXXXXXXXXXXXXXXXXXXXXXXXXXXXXXXXXXXXXXXXXXXXXXXXXXXXXXXXX

Автаева Е. Р. БАНКОВСКАЯ СИСТЕМА 2018	3
Безпрозванная А. С. ИСПРАВЛЕНИЕ СУЩЕСТВЕННЫХ БУХГАЛТЕРСКИХ ОШИБОК, ВЫЯВЛЕННЫХ ПОСЛЕ ПОДПИСАНИЯ ОТЧЕТНОСТИ РУКОВОДИТЕЛЕМ ОРГАНИЗАЦИИ (ОШИБКИ ПРОШЛЫХ ЛЕТ).....	7
Березикова Н. А. ОСОБЕННОСТИ УПРАВЛЕНИЯ БАНКОВСКОЙ ДЕЯТЕЛЬНОСТЬЮ ...	9
Беспалова Н. А. МОДЕЛИ, ВИДЫ И ЭТАПЫ КАРЬЕРЫ ПЕРСОНАЛА В ОРГАНИЗАЦИИ	11
Vologdina O. A. MARKETING COMPLEX IN THE RETAIL ENTERPRISE	14
Воронкова Л. Н. СОВРЕМЕННОЕ СОСТОЯНИЕ СЕЛЬСКОГО РЫНКА ТРУДА РОССИИ	17
Gadd P. THE ESSENCE AND SIGNIFICANCE OF RISKS IN BUSINESS ANNOTATION ...	20
Gadd I. CONCEPT AND ESSENCE OF THE BUSINESS PROCESS	22
Ганболд Баярнаадам ИННОВАЦИОННЫЕ ТЕХНОЛОГИИ УПРАВЛЕНИЯ МОЛОЧНЫМ СКОТОВОДСТВОМ В МОНГОЛИИ	24
Гончарик А. И. ПОКАЗАТЕЛИ ЭФФЕКТИВНОСТИ ДЕЯТЕЛЬНОСТИ ПРЕДПРИЯТИЯ И ЕГО РАБОТНИКОВ (KPI)	28
Городничев А. А. РАЗВИТИЕ ГОСУДАРСТВЕННОЙ ПОДДЕРЖКИ ОТРАСЛИ ЖИВОТНОВОДСТВА В КРАСНОЯРСКОМ КРАЕ.....	31
Дармограй А. В. ВЛИЯНИЕ САНКЦИЙ НА ЭКОНОМИКУ РОССИИ В НАЧАЛЕ XXI В. ...	34
Зильбер Ю. А. МИРОВАЯ ЭКОНОМИКА И МИРОВЫЕ ОТНОШЕНИЯ.....	37
Кирдяшкина К. Е. ОСОБЕННОСТИ ЛОГИСТИЧЕСКОГО СЕРВИСА СЕЛЬСКОХОЗЯЙСТВЕННЫХ ПРЕДПРИЯТИЙ	40
Ковалева А. В. УПРАВЛЕНИЕ ПРЕДПРИНИМАТЕЛЬСКИМ РИСКОМ.....	44
Колпаков А. В. В МИРЕ КРИПТОВАЛЮТ. Новый виток создания «мыльного пузыря» ...	46
Криволаба А. Н. МРОТ И ПРОЖИТОЧНЫЙ МИНИМУМ, ОДНО И ТОЖЕ?.....	50

Кузьменко К. В., Яцевич Е. А. КРАСНОЯРСКИЙ КРАЙ - ОДИН ИЗ НАИБОЛЕЕ РАЗВИТЫХ РЕГИОНОВ РОССИИ.....	54
Куранов Е. С. ИТОГИ ИМПОРТОЗАМЕЩЕНИЯ	58
Лосева Н. С. ИНВЕСТИЦИОННЫЙ ПОРТФЕЛЬ	60
Михальченко С. И. РАЗВИТИЕ МАЛОГО ИННОВАЦИОННОГО БИЗНЕСА В КРАСНОЯРСКОМ КРАЕ.....	63
Овсянникова А. А. МОБИЛЬНЫЕ ПРИЛОЖЕНИЯ КАК ИНСТРУМЕНТ РАЗВИТИЯ ТУРИЗМА.....	66
Павлюченко Т. В. ВЗАИМОСВЯЗЬ ОНКОЛОГИЧЕСКИХ ЗАБОЛЕВАНИЙ И ЭКОЛОГИЧЕСКОЙ ОБСТАНОВКИ В КРАСНОЯРСКОМ КРАЕ.....	68
Пахорукова Н. А. СОВЕРШЕНСТВОВАНИЕ СИСТЕМЫ СТРАХОВАНИЯ В АГРОПРОМЫШЛЕННОМ КОМПЛЕКСЕ	72
Плетнева К. И. ПОДХОДЫ И МЕТОДЫ АНАЛИЗА ФИНАНСОВОГО СОСТОЯНИЯ ПРЕДПРИЯТИЯ.....	75
Погорянская А. Г. УСТОЙЧИВОЕ РАЗВИТИЕ КАК РЕЗУЛЬТИРУЮЩИЙ ФАКТОР ЭФФЕКТИВНОЙ ХОЗЯЙСТВЕННОЙ ДЕЯТЕЛЬНОСТИ	78
Пономарев М. А. ПРОБЛЕМА ВЫБОРА ПРОГРАММНОГО ОБЕСПЕЧЕНИЯ В БУХГАЛТЕРСКОЙ ДЕЯТЕЛЬНОСТИ	82
Постоюк Л. А. МЕТОДЫ ОЦЕНКИ СТОИМОСТИ ПРЕДПРИЯТИЙ ЭНЕРГЕТИЧЕСКОЙ ОТРАСЛИ.....	85
Пчелина М. И. УРОВЕНЬ БЕЗРАБОТИЦЫ В РФ В 2017 ГОДУ	88
Рычкова А. В. МАТЕРИАЛЬНЫЙ УЩЕРБ ПРИ ПРАВОНАРУШЕНИИ РАБОТНИКА ...	91
Sarmanova A. EFFECTIVENESS OF THE PERSONNEL OF THE ORGANIZATION	93
Сахаров А. С. СУДЬБА МАШИНОСТРОЕНИЯ В СВЕРДЛОВСКОЙ ОБЛАСТИ	95
Сергеев Е. Э. ПРОВЕРКА РАСЧЕТОВ С ПОСТАВЩИКАМИ И ПОДРЯДЧИКАМИ.....	98
Стрелков Д. Е. КОНКУРЕНТОСПОСОБНОСТЬ В СЕЛЬСКОМ ХОЗЯЙСТВЕ КРАСНОЯРСКОГО КРАЯ.....	102
Тазетдинова Д. А. СТАТИСТИЧЕСКОЕ ИССЛЕДОВАНИЕ ДИНАМИКИ ИНВЕСТИЦИЙ В ОСНОВНОЙ КАПИТАЛ В РФ	106
Трошина Н. О. СОВРЕМЕННОЕ СОСТОЯНИЕ И ПЕРСПЕКТИВЫ РАЗВИТИЯ РЫНКА ЖИЛЬЯ СВЕРДЛОВСКОЙ ОБЛАСТИ.....	110

Шишегов П. А. ПЕРСПЕКТИВЫ РАЗВИТИЯ РЫНКА МИНЕРАЛЬНЫХ УДОБРЕНИЙ В КРАСНОЯРСКОМ КРАЕ..... 113

XXXXXXXXXXXXXXXXXXXXXXXXXXXXXXXXXXXXXXXXXXXXXXXXXXXXXXXXXXXX

Секция №2 «Инновационные технологии в агроинженерии»

XXXXXXXXXXXXXXXXXXXXXXXXXXXXXXXXXXXXXXXXXXXXXXXXXXXXXXXXXXXX

**Подсекция № 1 «Инженерно-технологическое обеспечение
производственных процессов в АПК»**

Аглиулин Р. М. ВЕНТИЛЯЦИЯ ХРАНИЛИЩ..... 117

Дронин Л. А. ЭТАПЫ РАЗВИТИЯ СЕЛЬСКОХОЗЯЙСТВЕННОЙ ТЕХНИКИ 119

**Корбуш А. Д. ЭФФЕКТИВНОСТЬ ПРИМЕНЕНИЯ ОЗОНОВОЙ ДЕЗИНФЕКЦИИ В
ЗЕРНОХРАНИЛИЩЕ 122**

**Лерман В. Г. РОЛЬ КОМБИНИРОВАННЫХ ПОЧВООБРАБАТЫВАЮЩИХ
АГРЕГАТОВ..... 124**

**Микитюк М. Е., Леканов С. В. ВЫБОР РАЦИОНАЛЬНОЙ СХЕМЫ КОМПОНОВКИ
МОБИЛЬНОГО ЗЕРНООЧИСТИТЕЛЬНОГО АГРЕГАТА..... 126**

**Терешков Е. И. НАНОТЕХНОЛОГИИ В СЕЛЬСКОМ ХОЗЯЙСТВЕ ДЛЯ
ЖИВОТНОВОДСТВА 130**

Трухин Т. В. ТЕНДЕНЦИИ РАЗВИТИЯ ПЛУГОВ ДЛЯ ГЛАДКОЙ ВСПАШКИ 132

Подсекция № 2 «Энергосбережение в технологических процессах АПК»

Аршин И. А. ДОМАШНЕЕ ЭНЕРГОСБЕРЕЖЕНИЕ 135

Беляева А. А. НАЗНАЧЕНИЕ И ВИДЫ ЭНЕРГЕТИЧЕСКИХ БАЛАНСОВ 137

Бирюков М. А. ЭЛЕКТРОМОБИЛИ 140

Бугаев В. А. ЭНЕРГОСБЕРЕЖЕНИЕ В ТЕПЛОВЫХ СЕТЯХ..... 142

Голиков И. В. ОСНОВНЫЕ НАПРАВЛЕНИЯ И СПОСОБЫ ЭНЕРГОСБЕРЕЖЕНИЯ..... 144

Гонцов В. А. ЭНЕРГОСБЕРЕЖЕНИЕ ПРИ ПЕРЕДАЧЕ ЭЛЕКТРОЭНЕРГИИ 147

**Гончаров Д. В. ЭНЕРГОЭФФЕКТИВНЫЕ РЕЖИМЫ РАБОТЫ ОБЛУЧАТЕЛЬНЫХ
УСТАНОВОК В ТЕПЛИЦЕ 149**

**Зарецкая О. В. МЕТОДЫ СТИМУЛИРОВАНИЯ ЭНЕРГОСБЕРЕЖЕНИЯ ЗА
РУБЕЖОМ..... 152**

Иброгимов Р. И. ТЕРМОЭЛЕКТРИЧЕСКИЕ ГЕНЕРАТОРЫ НА ТРАНСПОРТЕ 155

Ирганов А. А. ЭНЕРГЕТИЧЕСКОЕ ОБСЛЕДОВАНИЕ	158
Киляков Л. А. ПРИМЕНЕНИЕ ЭЛЕКТРОТЕХНОЛОГИЙ В БИОГАЗОВЫХ УСТАНОВКАХ	160
Клепча А. С. УЧЕТ ТЕПЛОВОЙ ЭНЕРГИИ И ТЕПЛОНОСИТЕЛЯ	163
Кобилжонов Д. Е. ИСТОРИЯ ЭНЕРГОСБЕРЕЖЕНИЯ	166
Коваленко И. П. СВЕРХПРОВОДИМЫЕ ПРОВОДА	169
Корбуш А. Д. СТИМУЛИРОВАНИЕ ЗА ЭКОНОМИЮ ЭНЕРГОРЕСУРСОВ В РОССИИ И ЗА РУБЕЖОМ	172
Кравченко Н. И. ПОТЕРИ ЭНЕРГИИ В ЭЛЕКТРИЧЕСКИХ СЕТЯХ	176
Кряжев В. А. ЭНЕРГОСБЕРЕЖЕНИЕ В ЖКХ	179
Матюшин С. А. ЭНЕРГОСБЕРЕЖЕНИЕ ПРИ ПОТРЕБЛЕНИИ ЭНЕРГОРЕСУРСОВ. ЭНЕРГЕТИЧЕСКИЕ КРИЗИСЫ	182
Михайлова М. В. ОСВЕТИТЕЛЬНЫЙ ДИЗАЙН	184
Мосенцев И. В. ЭКОНОМИКА И ЭНЕРГОЭФФЕКТИВНОСТЬ ВНУТРЕННЕГО ОСВЕЩЕНИЯ	186
Оришний К. О. АВТОМАТИЗИРОВАННАЯ СИСТЕМА КОНТРОЛЯ И УЧЕТА ЭЛЕКТРОЭНЕРГИИ	190
Ощепкова А. В. ЭНЕРГОСБЕРЕГАЮЩИЕ ИСТОЧНИКИ СВЕТА	192
Путинцев В. А. ПОСЛЕДСТВИЯ ЭНЕРГОПОТРЕБЛЕНИЯ. ЭНЕРГЕТИЧЕСКИЙ КРИЗИС	195
Ратте В. В. ЭКОНОМИЯ ЭЛЕКТРИЧЕСКОЙ И ТЕПЛОВОЙ ЭНЕРГИИ В БЫТУ	198
Себостьян Ю. Е. СПОСОБЫ ПРОИЗВОДСТВА ЭНЕРГИИ НА ЭЛЕКТРОСТАНЦИЯХ ...	200
Семенов Н. Е. ВЛИЯНИЕ КАЧЕСТВА ЭЛЕКТРОЭНЕРГИИ НА ЭНЕРГОСБЕРЕЖЕНИЕ	204
Силицкий А. И. ЭНЕРГОСБЕРЕЖЕНИЕ В СОВРЕМЕННОМ МИРЕ	207
Скворцов Д. А. ПРИЧИНЫ ЭНЕРГЕТИЧЕСКОГО КРИЗИСА И СПОСОБЫ РЕШЕНИЯ	209
Трусов К. В. ЛИНИИ ЭЛЕКТРОПЕРЕДАЧ	212
Утлов А. С. РЕЗИСТОР - КАК ЭТО РАБОТАЕТ	214
Хусенов Г. Н. ИССЛЕДОВАНИЕ ХАРАКТЕРИСТИК СВЕТОДИОДНЫХ МОДУЛЕЙ ДЛЯ ТЕПЛИЦ	217

Швалюк М. В. ЧЕЛОВЕК И ЭНЕРГИЯ. ЭНЕРГОРЕСУРСЫ..... 220

**Шпис И. А. ИСПОЛЬЗОВАНИЕ ИННОВАЦИОННЫХ ТЕХНОЛОГИЙ В
ЭНЕРГОСБЕРЕЖЕНИИ** 223

XXXXXXXXXXXXXXXXXXXXXXXXXXXXXXXXXXXXXXXXXXXXXXXXXXXXXXXXXXXX

**Секция №3 «Современные проблемы становления и развития
сельскохозяйственных наук»**

XXXXXXXXXXXXXXXXXXXXXXXXXXXXXXXXXXXXXXXXXXXXXXXXXXXXXXXXXXXX

**Анищенкова В. Ю. ПОЧВЕННЫЙ ПРОФИЛЬ ЗЕМЕЛЬ СЕЛЬСКОХОЗЯЙСТВЕННОГО
НАЗНАЧЕНИЯ.....** 226

**Ардашкин А. С. ПРИМЕНЕНИЕ РЕНТГЕНОФЛУОРЕСЦЕНТНОГО АНАЛИЗА ДЛЯ
ДИАГНОСТИКИ ПОЧВЫ НА ПРЕДМЕТ ВРЕДНЫХ ПРИМЕСЕЙ** 228

**Дронин Л. А. ПЕРСПЕКТИВЫ ВОЗДЕЛЫВАНИЯ ЗЕРНОВЫХ КУЛЬТУР НА
ТЕРРИТОРИИ КРАСНОЯРСКОГО КРАЯ** 229

**Живая Я. А. ОПРЕДЕЛЕНИЕ КОНЦЕНТРАЦИИ ХИМИЧЕСКИХ ЭЛЕМЕНТОВ В ПОЧВЕ
МЕТОДОМ МЮЛЛЕР-ЭЛЛИПСОМЕТРИИ ВБЛИЗИ ПОВЕРХНОСТНОГО
ПЛАЗМОННОГО РЕЗОНАНСА (ППР)** 231

**Казанцев Д. А. ВЫЯВЛЕНИЕ ВЗАИМОСВЯЗИ БИОХИМИЧЕСКИХ ПОКАЗАТЕЛЕЙ
СЫВОРОТКИ КРОВИ С ПАНТОВОЙ ПРОДУКТИВНОСТЬЮ МАРАЛОВ** 233

**Лерман В. Г. МНОГОУГЛОВАЯ ЭЛЛИПСОМЕТРИЯ – ПЕРСПЕКТИВНЫЙ МЕТОД ДЛЯ
ИССЛЕДОВАНИЯ СЕЛЬСКОХОЗЯЙСТВЕННЫХ ОБЪЕКТОВ** 236

**Нежура Д. О. АГРОХИМИЧЕСКАЯ И ЭКОЛОГО-ТОКСИКОЛОГИЧЕСКАЯ
ХАРАКТЕРИСТИКА ПОЧВ ЗЕМЕЛЬ АЧИНСКОГО РАЙОНА.....** 238

**Ощепкова А. В. МЕТОДИКА ПРОВЕДЕНИЯ АГРОХИМИЧЕСКОГО И ЭКОЛОГО-
ТОКСИКОЛОГИЧЕСКОГО ОБСЛЕДОВАНИЯ ПОЧВ АЧИНСКОГО РАЙОНА** 239

**Рагозинская Е. Ю. «СЕМЕНОВОДСТВО ЗЕРНОВЫХ КУЛЬТУР В КРАСНОЯРСКОМ
КРАЕ»** 241

**Селезнёв В. В. ИСПОЛЬЗОВАНИЕ ТЕХНОЛОГИЙ ДЛЯ ЭКОНОМИИ ГСМ В
АГРОБИЗНЕСЕ.....** 245

**Шпис И. А. ПЕРСПЕКТИВЫ ВНЕДРЕНИЯ ТОЧНОГО ЗЕМЛЕДЕЛИЯ НА УЧЕБНОМ
ХОЗЯЙСТВЕ «КАНОНЕРОВСКОЕ».....** 248

**Яцюк Я. В. ТЕХНОЛОГИЯ ПРОИЗВОДСТВА ОРИГИНАЛЬНОГО, ЭЛИТНОГО И
РЕПРОДУКЦИОННОГО СЕМЕННОГО КАРТОФЕЛЯ В КРАСНОЯРСКОМ КРАЕ** 250

XXXXXXXXXXXXXXXXXXXXXXXXXXXXXXXXXXXXXXXXXXXXXXXXXXXXXXXXXXXXXXXXXXXX

Секция №4 «Актуальные проблемы современного российского права и законодательства»

XXXXXXXXXXXXXXXXXXXXXXXXXXXXXXXXXXXXXXXXXXXXXXXXXXXXXXXXXXXXXXXXXXXX

Алексеева А. А. ИГРЫ И ПАРИ В ГРАЖДАНСКОМ ПРАВЕ	254
Арефьев А. Д. СИТУАЦИЯ ПРЕСТУПЛЕНИЯ И ЕЕ ЗНАЧЕНИЕ В РАССЛЕДОВАНИИ ЭКСТРЕМИЗМА.....	257
Бакулина Д. Д., Жикулина А. С., ПОНЯТИЕ ПРАВОВОГО СТАТУСА ЛИЧНОСТИ.....	260
Бакушина В. С. СОЦИАЛЬНАЯ ФУНКЦИЯ ГОСУДАРСТВА	264
Барышников К. В. СТАНОВЛЕНИЕ И РАЗВИТИЕ АНТРОПОМЕТРИЧЕСКОГО МЕТОДА РЕГИСТРАЦИИ ПРЕСТУПНИКОВ В ДОРЕВОЛЮЦИОННОЙ РОССИИ.....	267
Белицкий М. Э., Эсмонтов А. Б. ПРАВОВОЙ НИГИЛИЗМ В СОВРЕМЕННОЙ РОССИИ И ПУТИ ЕГО ПРЕОДОЛЕНИЯ	270
Большухина Е. И., Тудвасева Л. В. АБСЕНТЕИЗМ В СОВРЕМЕННОЙ РОССИИ.....	275
Большухина Е. И. ИЗМЕНЕНИЕ КОНСТИТУЦИОННОГО СТРОЯ ИТАЛИИ В ПЕРИОД ПРАВЛЕНИЯ МУССОЛИНИ	278
Бородкина К. С. ОТДЕЛЬНЫЕ ВОПРОСЫ БОРЬБЫ С ТЕРРОРИЗМОМ.....	282
Брянц Т. А. ОТДЕЛЬНЫЕ АСПЕКТЫ ОСВОБОЖДЕНИЯ ОСУЖДЕННЫХ ОТ ОТБЫВАНИЯ НАКАЗАНИЯ В СВЯЗИ С ТЯЖЕЛОЙ БОЛЕЗНЬЮ В РФ	285
Варлаков М. А. ПРОБЛЕМА КОЛЛЕГИАЛЬНОСТИ И СУДЕЙСКОГО УСМОТРЕНИЯ В ПРИНЯТИИ УГОЛОВНО ПРОЦЕССУАЛЬНЫХ РЕШЕНИЙ	288
Воробцова О. А., Бутакова Ю. С. ПРАВОВОЕ ГОСУДАРСТВО: ВОПРОСЫ ТЕОРИИ И ПРАКТИКИ	291
Гаврилец К. С. ОСОБЕННОСТИ ПРИМЕНЕНИЯ СРОКОВ ИСКОВОЙ ДАВНОСТИ	294
Глебова Е. И. ОПЕРАТИВНО - РОЗЫСКНАЯ СИТУАЦИЯ КАК НАУЧНАЯ КАТЕГОРИЯ КРИМИНАЛИСТИКИ	297
Горшков М. А., Кириллов И. О. ВОЗРОЖДЕНИЕ ИНСТИТУТА МИРОВЫХ СУДЕЙ РФ	300
Данилюк К. А. ОБЩАЯ ХАРАКТЕРИСТИКА И УГОЛОВНО-ПРАВОВОАЯ РЕГЛАМЕНТАЦИЯ ОБСТОЯТЕЛЬСТВ, ИСКЛЮЧАЮЩИХ ПРЕСТУПНОСТЬ ДЕЯНИЯ	304
Демина Р. А. ТАКТИКА ДОПРОСА ЛИЦ С ДЕВИАНТНЫМ ПОВЕДЕНИЕМ	306

Жданова М. Е. ПРОБЛЕМЫ ОПРЕДЕЛЕНИЯ СРЕДСТВ И ПРИЕМОВ ЮРИДИЧЕСКОЙ ТЕХНИКИ.....	310
Зайкин А. А. ПРОБЛЕМЫ НРАВСТВЕННОЙ ДОПУСТИМОСТИ В ОПЕРАТИВНО-РОЗЫСКНОЙ ДЕЯТЕЛЬНОСТИ.....	312
Зайкина О. А. ПРИХОЛОГИЧЕСКИЙ ПРОФИЛЬ «ВОРА В ЗАКОНЕ» «МУТАЯ» И ЕГО КРИМИНАЛИСТИЧЕСКОЕ ЗНАЧЕНИЕ.....	316
Зубарева С. А. ИДЕНТИФИКАЦИЯ И ЕЕ КРИМИНАЛИСТИЧЕСКОЕ ЗНАЧЕНИЕ	319
Ибрагимова Г. Ш. ПРОБЛЕМЫ ПРАВОВОГО РЕГУЛИРОВАНИЯ.....	323
НАСЛЕДСТВЕННЫХ ПРАВООТНОШЕНИЙ С УЧАСТИЕМ ДЕТЕЙ	323
Иванюшкина А. С. ПРОБЛЕМЫ ПРОИЗВОДСТВА СУДЕБНО - РЕЛИГИОВЕДЧЕСКОЙ ЭКСПЕРТИЗЫ	327
Игнатенко И. И. К ВОПРОСУ О СУДИМОСТИ В УГОЛОВНОМ ПРАВЕ РОССИИ.....	331
Исмаилова Н. Б. ТАКТИКА ДОПРОСА НАРКОМАНОВ	334
Королев В. О. КРИМИНАЛИСТИЧЕСКАЯ ХАРАКТЕРИСТИКА ОРГАНИЗОВАННОЙ ПРЕСТУПНОЙ ГРУППЫ.....	338
Король А. С. 40 ОБЩИХ И ЧАСТНЫХ ПОЛОЖИТЕЛЬНЫХ СОЦИАЛЬНО-ЭКОНОМИЧЕСКИХ ЭФФЕКТОВ ДЛЯ РЕГИОНАЛЬНЫХ ЭКОНОМИК, ДОСТИГАЕМЫХ ПОСРЕДСТВАМИ И В СВЯЗИ С ПОСЛЕДОВАТЕЛЬНОМ ПРОВЕДЕНИЕМ И РЕАЛИЗАЦИЕЙ ГОСУДАРСТВЕННОЙ ПОЛИТИКИ В СФЕРЕ ПОДДЕРЖКИ И РАЗВИТИЯ МАЛОГО И СРЕДНЕГО ПРЕДПРИНИМАТЕЛЬСТВА	341
Кочешков А. В. ОБСТОЯТЕЛЬСТВА, ОТЯГЧАЮЩИЕ НАКАЗАНИЕ И ИХ РОЛЬ В СОВРЕМЕННОМ УГОЛОВНОМ ПРАВЕ	345
Кочешков А. В. ЗАЩИТА АВТОРСКИХ ПРАВ В СЕТИ ИНТЕРНЕТ.....	348
Кошелева Ю. С. ПОНЯТИЕ СУДЕБНО - СЛЕДСТВЕННОЙ СИТУАЦИИ И ЕГО КРИМИНАЛИСТИЧЕСКОЕ ЗНАЧЕНИЕ	351
Кудрявцев А. С. ТАКТИЧЕСКИЕ ОСОБЕННОСТИ СУДЕБНОГО СЛЕДСТВИЯ ПО УГОЛОВНЫМ ДЕЛАМ.....	355
Кукузеева А. В., Мустафина В. А. РОССИЙСКОЕ ГОСУДАРСТВО: ТЕОРИИ ПРОИСХОЖДЕНИЯ В НАУКЕ.....	358
Курочкин Д. А. РОЛЬ ПОЛИТИЧЕСКИХ ПАРТИЙ В ФУНКЦИОНИРОВАНИИ	362
ЗАКОНОДАТЕЛЬНОГО ОРГАНА ВЛАСТИ СУБЪЕКТА РФ	362
Лапшина Ю. А. ЛИЧНОСТЬ ОРГАНИЗАТОРА ПРЕСТУПНОГО СООБЩЕСТВА.....	366
Магеррамов Р. А. ПРИХОЛОГИЧЕСКИЙ ПОРТРЕТ ВАХХАБИТА И ЕГО КРИМИНАЛИСТИЧЕСКОЕ ЗНАЧЕНИЕ	369

Маслова В. А., Попова М. Д. К ВОПРОСУ О ФОРМИРОВАНИИ ГРАЖДАНСКОГО ОБЩЕСТВА В СОВРЕМЕННОЙ РОССИИ: ВОПРОСЫ ТЕОРИИ И ПРАКТИКИ.....	372
Миллер С. В. «К ВОПРОСУ О ПОЛИТИЧЕСКОЙ КУЛЬТУРЕ В РОССИЙСКОЙ ФЕДЕРАЦИИ: ТЕОРЕТИКО - ПРАВОВЫЕ АСПЕКТЫ».....	376
Морозова Е. П. МИГРАЦИОННЫЕ ПРОЦЕССЫ И ИХ КРИМИНОГЕННОЕ ЗНАЧЕНИЕ.....	380
Москаленко У. С. ПРОБЛЕМА «НАВОДЯЩЕГО ВОПРОСА» В ТАКТИКЕ ДОПРОСА	383
Овчинникова Д. Д.ТАКТИЧЕСКИЕ ПРИЕМЫ ДОПРОСА И ИХ КРИМИНАЛИСТИЧЕСКОЕ ЗНАЧЕНИЕ	386
Панфилов А. В. ТАКТИЧЕСКИЕ ПРИЕМЫ В ОПЕРАТИВНО – РОЗЫСКНОЙ ДЕЯТЕЛЬНОСТИ	390
Полякова А. Е. СПОСОБЫ ЗАЩИТЫ ЧЕСТИ, ДОСТОИНСТВА И ДЕЛОВОЙ РЕПУТАЦИИ	393
Полякова А. Е., Рябков Н. С. ОСОБЕННОСТИ РАЗВИТИЯ И ИСТОКИ КРИМИНАЛЬНОЙ СУБКУЛЬТУРЫ «АУЕ»	397
Романенко С. В. ОРГАНИЗАЦИЯ ПРЕСТУПНОГО СООБЩЕСТВА КАК УГОЛОВНО-ПРАВОВОЕ ЯВЛЕНИЕ	401
Рябков Н. С. КРИПТОВАЛЮТА В ГРАЖДАНСКОМ ПРАВЕ.....	404
Сваткова А. А. ОБЩЕСТВЕННАЯ ОПАСНОСТЬ ПРЕСТУПЛЕНИЙ СВЯЗАННЫХ С НЕЗАКОННЫМ ОБОРОТОМ КУРИТЕЛЬНЫХ СМЕСЕЙ	408
Сваткова А. А. ПРОБЛЕМЫ РАЗВИТИЯ МЕСТНОГО САМОУПРАВЛЕНИЯ В КРАСНОЯРСКОМ КРАЕ.....	410
Слепуха Е. А. ОБСТОЯТЕЛЬСТВА, СМЯГЧАЮЩИЕ НАКАЗАНИЕ И ИХ РОЛЬ В СОВРЕМЕННОМ УГОЛОВНОМ ПРАВЕ	413
Стрелков С. С., Мельников А. В. ПРОБЛЕМЫ РЕАЛИЗАЦИИ УГОЛОВНОЙ ОТВЕТСТВЕННОСТИ ЗА ФИНАНСИРОВАНИЕ ТЕРРОРИЗМА	416
Тремарёв И. С., Подлеснов А. В. ПРОБЛЕМЫ НАЗНАЧЕНИЯ НАКАЗАНИЯ ПРИ РЕЦИДИВЕ ПРЕСТУПЛЕНИЯ	420
Черников С. А., Масальский С. В. РОЛЬ ПРАВА В ЗАЩИТЕ НАЦИОНАЛЬНЫХ ИНТЕРЕСОВ ГОСУДАРСТВА	423
Чуканова К. В., Тарасов И. Е. МОШЕННИЧЕСТВО В СЕТИ ИНТЕРНЕТ	426
Чупина А. В., Сизина М. С., К ВОПРОСУ О ФОРМИРОВАНИИ ГРАЖДАНСКОГО ОБЩЕСТВА В СОВРЕМЕННОЙ РОССИИ	429

Шулакова Т. В. К ВОПРОСУ ОБ ОТДЕЛЬНЫХ АСПЕКТАХ ПРИМЕНЕНИЯ СМЕРТНОЙ
КАЗНИ 432

Яковлева Д. А. ГОСУДАРСТВО И ЦЕРКОВЬ: ФОРМЫ ВЗАИМООТНОШЕНИЙ..... 435

Яковлева Д. А., Пирогова А. В. РАЗВИТИЕ НАСЛЕДСТВЕННОГО ПРАВА ПО
РУССКОЙ ПРАВДЕ 437

XXXXXXXXXXXXXXXXXXXXXXXXXXXXXXXXXXXXXXXXXXXXXXXXXXXXXXXXXXXX

**Секция №5 «Гуманизация научного познания в современной российской
действительности»**

XXXXXXXXXXXXXXXXXXXXXXXXXXXXXXXXXXXXXXXXXXXXXXXXXXXXXXXXXXXX

Apeh Stanley O. INFLUENCE OF COLOR IN ARCHITECTURE 441

Гоман А. Н. «СИЛЬНЫЙ ПРЕЗИДЕНТ – СИЛЬНАЯ РОССИЯ»? 443

Gordon E. THE IMPORTANCE OF CULTURAL INTELLIGENCE IN NEGOTIATION 447

Демко Д. Е. КОММУНИКАТИВНОЕ ПОВЕДЕНИЕ В КОНТЕКСТЕ МЕЖКУЛЬТУРНОЙ
КОММУНИКАЦИИ 450

Yenin V. ON UNDERSTANDING CREOLIZED W. BLAKE’S POETRY 454

Жданова М. Е. СЕРВИЛИЗМ КАК ХАРАКТЕРНАЯ ЧЕРТА РУССКОЙ
МЕНТАЛЬНОСТИ..... 457

Kiselyova Darya A. JUSTICE AS THE BASIS OF THE "IDEAL STATE" PLATON 461

Кукузеева А. В. ЯЗЫКОВЫЕ СРЕДСТВА ЭМОЦИОНАЛЬНОСТИ В ПИСЬМЕННОЙ РЕЧИ
ЮРИСТОВ..... 463

Livilun Victoria M. FROM ENGLISH INTO CHINESE: ADVERTISING INTRICACIES..... 467

Сваткова А. А. ЭВОЛЮЦИЯ ПОНЯТИЯ «ОБРАЗОВАННЫЙ ЧЕЛОВЕК» 470

Skvortsov Demyan A. USING WORD FREQUENCY DICTIONARIES IN LEARNING
ENGLISH..... 473

Уварова Е. В. КАТЕГОРИЯ СВОБОДЫ В ФИЛОСОФИИ Н. БЕРДЯЕВА..... 476

Шамнэ Е. Д. МЕЦЕНАТСТВО В РОССИИ: ИСТОРИЯ И СОВРЕМЕННОСТЬ 480

Шаройко А. Д. АНАРХИЗМ КАК АНТИПОД ГОСУДАРСТВА В ТЕОРИИ
КРОПОТКИНА 483

Яцюк Я. В. АЛЮЗИВНОСТЬ АНТРОПОНИМОВ В ХУДОЖЕСТВЕННОМ ТЕКСТЕ 487

**Научный журнал
«НАУЧНО-ОБРАЗОВАТЕЛЬНЫЙ ПОТЕНЦИАЛ
МОЛОДЕЖИ В РЕШЕНИИ АКТУАЛЬНЫХ ПРОБЛЕМ
XXI ВЕКА»**

6

**Материалы VI Международной студенческой научной
конференции**

Издательство Ачинского филиала ФГБОУ ВО «Красноярский государственный аграрный университет» 662150, Красноярский край г. Ачинск, ул. Коммунистическая, 49
<http://afkras.ru/>; e-mail: kras.gau@mail.ru